

MAR/2021

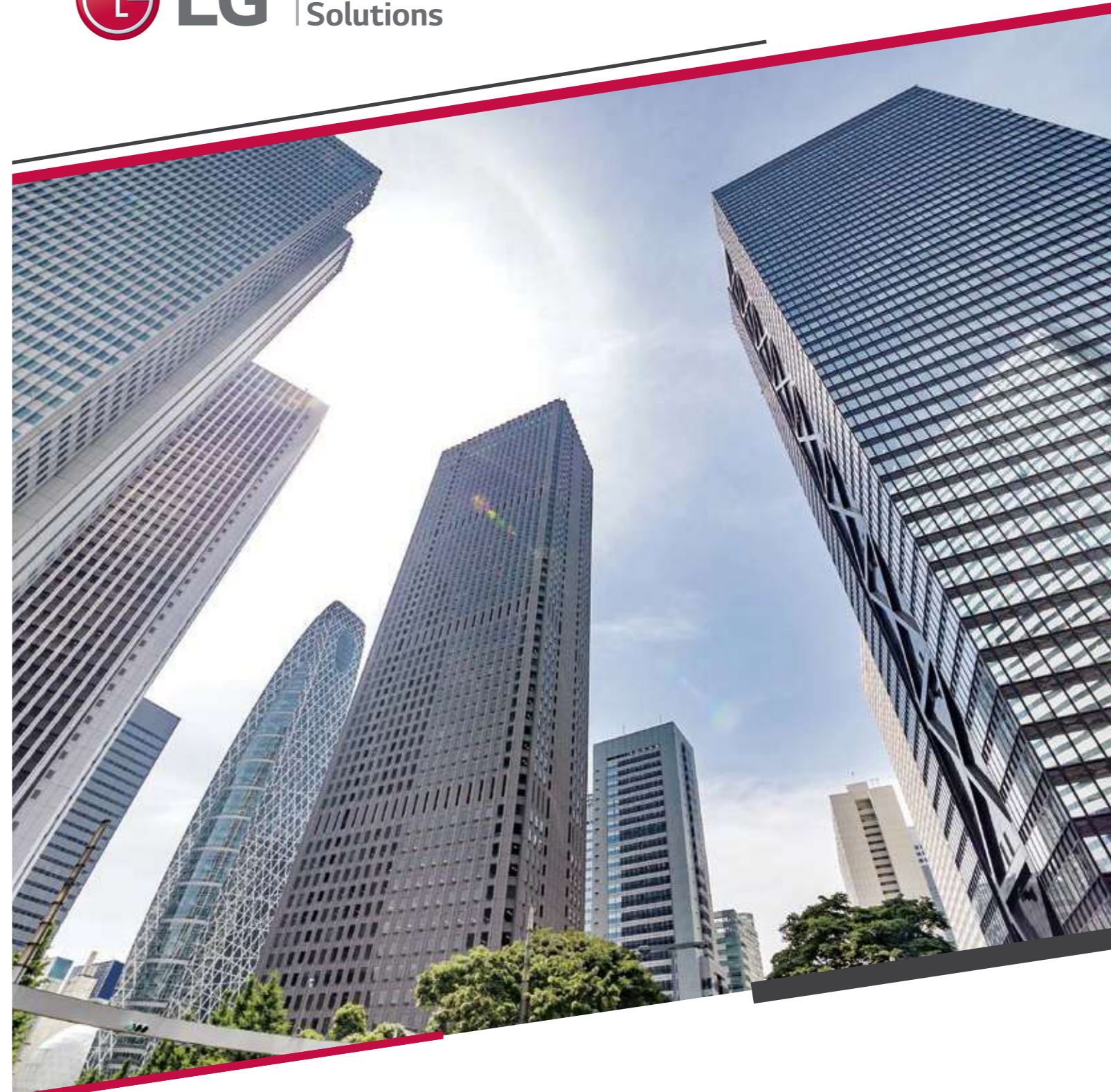

www.lg.com/br/business | partner.lge.com/br
Av Chucrí Zaidan, 940 | 8º andar | CEP 04583-110 | São Paulo - SP

11 2162-5400



partner.lge.com/br

MULTI V™

SOLUÇÃO EM AR-CONDICIONADO LG

MULTI VTM

SOLUÇÃO EM AR-CONDICIONADO LG



CONDENSADORAS

Ferramentas de Suporte e Engenharia	6
Benefícios do Multi V LG	8
Soluções	10
Soluções Integradas	12
Unidades Externas Line-up	14
Unidades Internas - Line-up	16
MULTI V 5	20
MULTI V S	62
MULTI V WATER IV	74
GHP	90



EVAPORADORAS

Line Up	104
Hi Wall	113
Cassete	117
Duto	130
Duto 100% Ar Externo	139
Teto	141



HYDRO KIT

144 **HYDRO KIT**



ERV

152 **ERV**



ACESSÓRIOS

169	Controle Individual
174	Controle Central
182	Dispositivos de Integração
194	Aplicações
202	Acessórios

As imagens que compõem este catálogo são meramente ilustrativas.

FERRAMENTAS DE SUPORTE E ENGENHARIA

01 Estimativa de Consumo de Energia

LATS Energy

O LATS Energy é um software desenvolvido pela LG que prevê o consumo de energia e o custo do ciclo de vida dos modelos VRF LG.



02 Escolha dos Modelos

LATS HVAC

Programa que permite a seleção dos modelos LG HVAC adequados para cada projeto. Também é possível estimar os diâmetros das tubulações de fluido refrigerante, assim como sua carga adicional.



03 Projeto

LATS CAD

O LATS CAD permite adicionar os produtos LG HVAC aos projetos em CAD, minimizando problemas inerentes à instalação.

*É necessário ter o AutoCAD instalado



LATS Revit

Permite que os produtos LG HVAC sejam inseridos em projetos em 3D.

*É necessário ter o AutoCAD Revit instalado.



04 Simulação do Ambiente de Instalação

Análise CFD

Utiliza-se a análise CFD para estimar a distribuição de fluxo de ar e temperatura durante o funcionamento dos equipamentos VRF. Ao realizar a simulação antes da instalação, os engenheiros responsáveis conseguem prevenir mau funcionamento das unidades devido à erros nas instalações.

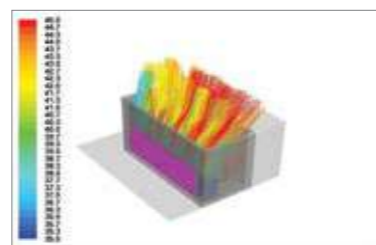

05 Serviços & Manutenção

LGMV

O LGMV permite o monitoramento em tempo real do ciclo do MULTI V. Durante o start up, é possível verificar se a operação está normal ou não. Também permite identificar a causa de erros e resolver os problemas mais rapidamente.

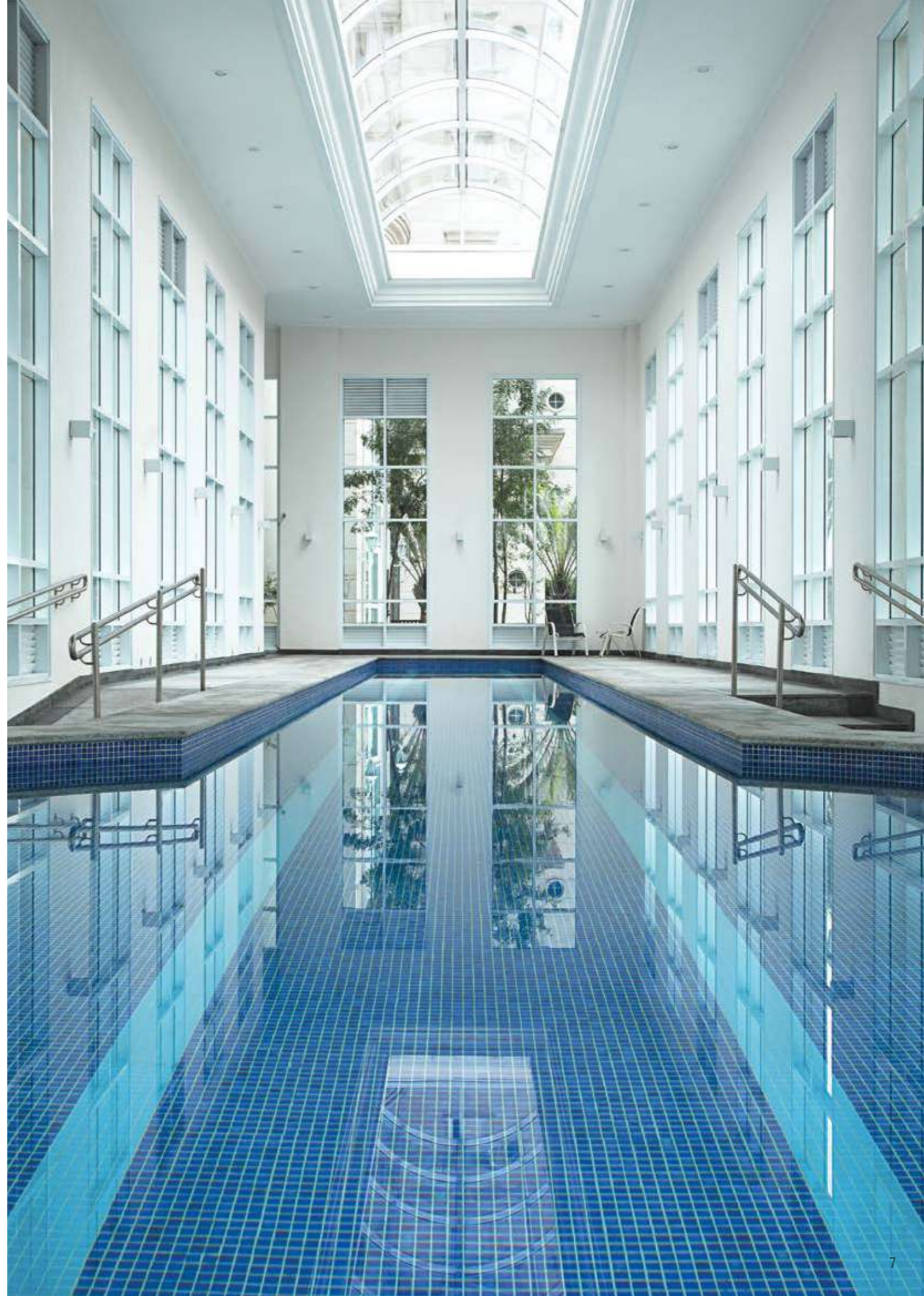

BENEFÍCIOS DO MULTI V LG

Administradores



- Gerenciamento Eficiente & Redução de Custos**
- A função de Diagnósticos de Detecção de Falhas facilita a manutenção
 - Não há necessidade de funcionários extras na manutenção
 - Com diversos sistemas de controle, os gastos com manutenção podem diminuir



- Garantia de Confiabilidade**
- Compressor Inverter Ultimate desenvolvido e produzido na Coreia do Sul
 - Aletas resistentes à corrosão Ocean Black Fin para condições extremas de operação
 - Gerenciamento Inteligente de Óleo (balanceamento automático de óleo e retorno de óleo ativo) diminui os danos causados ao compressor



- Soluções de Conforto Personalizadas**
- O sistema MULTI V 5 super pode ser operado em modo Heat Pump ou Heat Recovery



Construtoras



- Soluções com Responsabilidade Ambiental**
- Pode pontuar em certificações ambientais, como a LEED, por exemplo



- Menor Espaço de Instalação**
- Com a maior capacidade por módulo, o espaço de instalação diminui



- Soluções Prediais Inteligentes**
- Intertravamento fácil om Sistema de Gerenciamento Predial
 - Controle wi-fi disponível através de aplicativo mobile
 - A solução de controle central LG permite o gerenciamento e controle de energia de acordo com a utilização do sistema.



Projetistas



- Soluções Versáteis**
- Climatização a ar, a água, aquecimento e unidades do tipo Air Handling (AHU)



- Suporte aos Projetistas**
- Os softwares da linha LATS permitem estimar o consumo de energia e selecionar os modelos mais adequados para cada projeto. Também é possível fazer o projeto em Revit e CAD
 - A análise CFD assegura o bom funcionamento do sistema



- Projeto HVAC com Conforto Otimizado**
- O maior comprimento da tubulação facilita o projeto.
 - Se adequa às necessidades do usuário e às mais diversas aplicações



Usuários



- Custos Menores de Operação**
- Todos os modelos LG possuem alta eficiência
 - Economia de até 31% ao acionar a função Smart Load Control do MULTI V 5



- Climatização Confortável**
- Função de Controle Inteligente de carga considerando Temperatura e Umidade (Dual Sensing Control), gerando economia com conforto



- Conveniência**
- O baixo nível de ruído das evaporadoras torna o ambiente agradável

* Controle Dual Sensing baseado no ESEER, com umidade abaixo de 50%, modelo ARUM260LTE5



Escritório

Edifícios de Grande Porte



- MULTI V WATER IV
- DX AHU
- Duto
- PDI
- Kit de Controle de Fluxo de Água Variável

Edifícios de Pequeno e Médio Porte

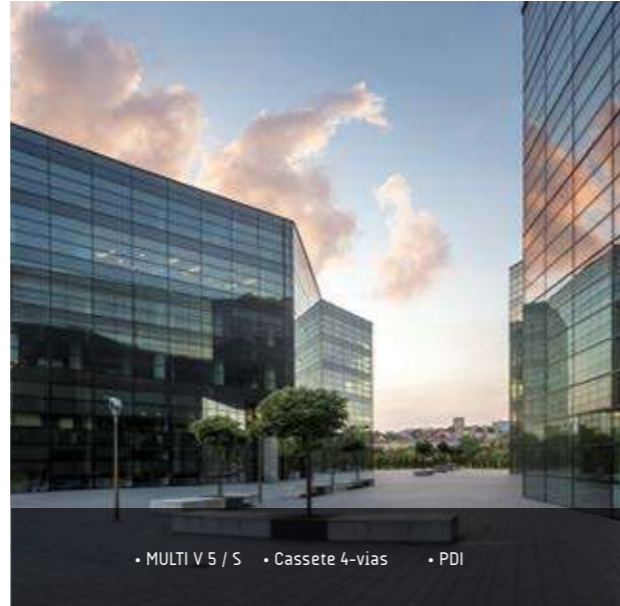

- MULTI V 5 / S
- Cassete 4-vias
- PDI

A linha MULTI V fornece renovação de ar através das suas evaporadoras, tornando o ambiente de escritórios confortável ao usuário.

Comercial

Shoppings



- Detector de vazamento de refrigerante

Varejo



- ERV
- Teto

Redes de Restaurantes



- ERV
- Hydro Kit
- Cassete 4-vias

O MULTI V 5 reduz os custos de operação e fornece conforto para todos os tipos de aplicação.

Residencial

Condomínios & Apartamentos



- MULTI V S
- Hydro Kit
- 1/2 Way CST

Residências



- MULTI V S

O MULTI V S é a solução ideal para espaços pequenos, por ser compacto.

Hospitalidade

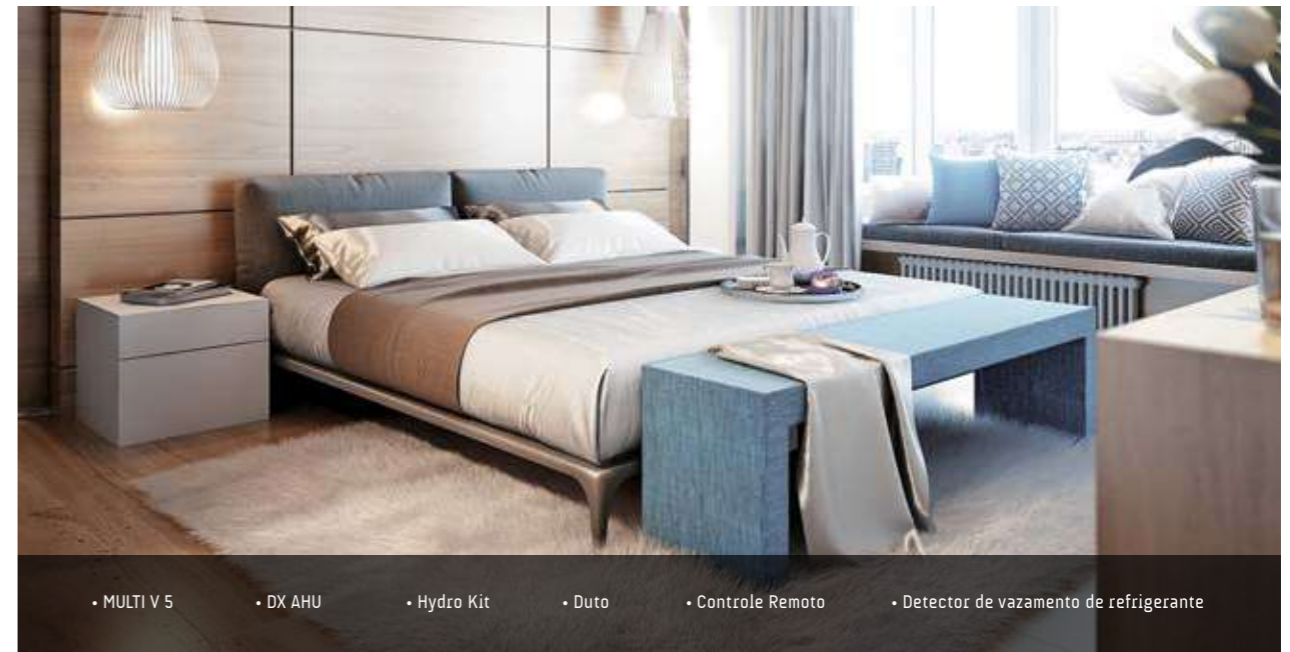

- MULTI V 5
- DX AHU
- Hydro Kit
- Duto
- Controle Remoto
- Detector de vazamento de refrigerante

Pode-se aplicar diversas soluções VRF em hotéis.

SOLUÇÕES INTEGRADAS

Fornecimento de Água Quente

O Hydro Kit pode ser combinado com o sistema MULTI V para fornecer água quente. Através de um trocador de placas, o calor rejeitado pelo ar condicionado aquece água, que pode ser utilizada em chuveiros ou no aquecimento de piscinas, por exemplo.

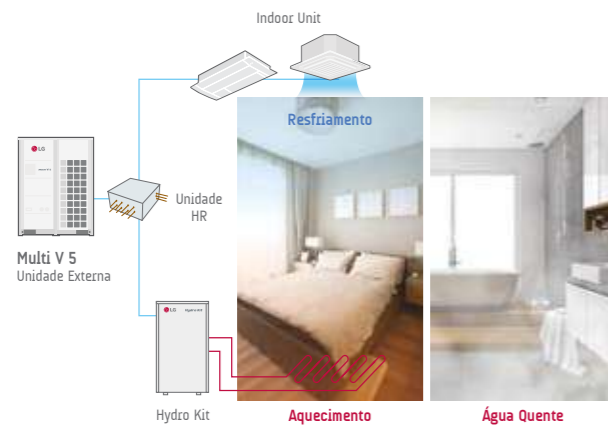

Detecção de Vazamento de Refrigerante

Para ter um ambiente seguro, o detector de vazamento de refrigerante dispara um alarme quando a concentração de gás refrigerante no ambiente ultrapassa a concentração de 6.000 ppm por 5 segundos. Esse alarme pode ser conectado ao sistema através de um dry contact e pode ser sonoro ou visual. O controle central também mostra um sinal de erro.

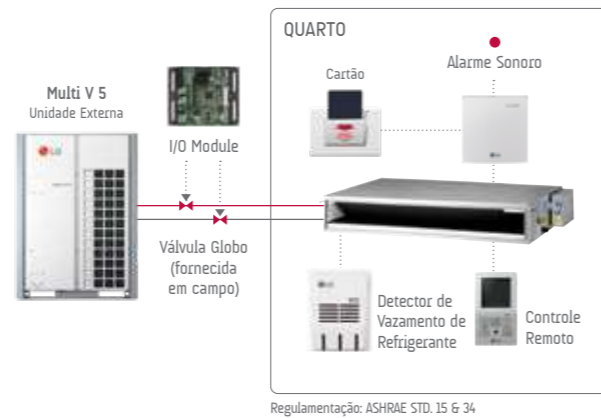

Gerenciamento de Energia

Com o sistema MULTI V é possível definir os valores de consumo de energia durante um período de tempo. O administrador do sistema pode estabelecer uma lógica de economia de energia em 7 passos e prever o consumo esperado em relação ao valor definido. Isso permite maior economia de energia.



Solução de Intertravamento - Utilização do Módulo ACS IO

Utilizar um sistema BMS para controlar múltiplos dispositivos ou sistemas em um empreendimento pequeno, pode ser muito caro. Com o módulos ACS IO, vários pontos de contato IO (DI, DO, UI, AO) podem ser intertravados e integrados ao controle central da LG, facilitando o gerenciamento de iluminação, bombas e outros dispositivos junto com o sistema HVAC.



AHU

A AHU é a solução ideal para controle de grandes volumes de ar, ou para ambientes que necessitam de condições ideais de filtragem, umidade e/ou temperatura.

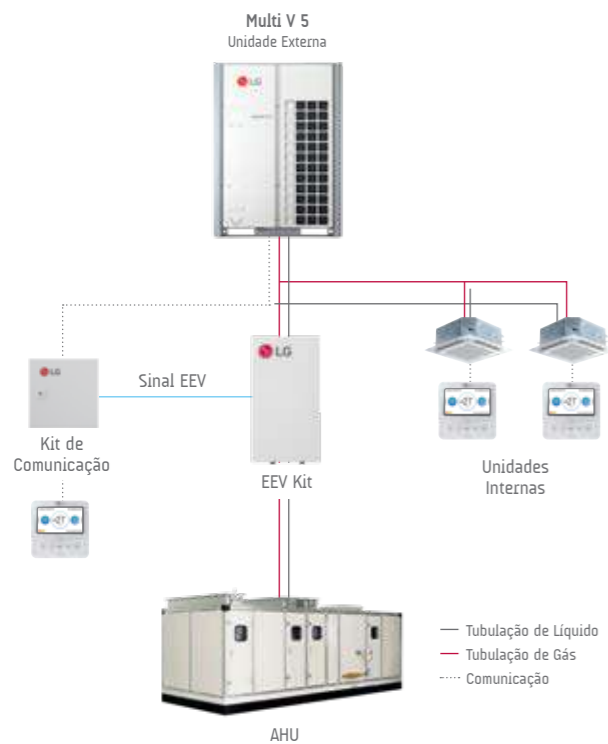

Distribuição de Consumo de Energia

Para prédios multiusuários, em que os padrões de consumo de energia são diferentes, aplica-se o PDI (Indicador de Consumo de Energia Individual por Evaporadora). Se o PDI for conectado ao controle central da LG, o resultado pode ser exportado para uma planilha de Excel, para facilitar o gerenciamento.



Controle Através de Vários Dispositivos

Para gerenciar vários espaços ao mesmo tempo, o controle central pode ser acessado via rede (computador pessoal, tablets, smartphones).



Soluções Integradas com BMS

Existe uma infinidade de protocolos BMS para controle de vários sistemas presentes em um empreendimento, tais como HVAC, iluminação, energia e segurança. A LG tem uma ampla linha de produtos para os diferentes protocolos: BACnet, Modbus, LonWorks. Os gateways da LG incluem controle central stand alone ou controle back up do BMS, se necessário.













Solução Intertravamento - Dry Contact

Pode-se conectar sensores de temperatura ao sistema de ar condicionado da LG através dos múltiplos pontos do dry contact que, além de permitir um controle básico do ar condicionado, também pode reportar o status de funcionamento e os erros que podem impactar a unidade interna. O controle remoto Standard III possui uma porta DO, onde é possível intertravar a unidade interna a um dispositivo externo, como iluminação, ventilador, radiador, etc. A unidade interna pode ser conectada a vários tipos de entrada, como card keys, sensores de presença, etc. Portanto o ar condicionado pode ser operado automaticamente dependendo da situação. As opções de configuração permitem que a operação de ar condicionado se mantenha adequada independente do ambiente estar ocupado ou não. Essa solução garante que o ambiente não fique tão gelado quando não estiver ocupado.



UNIDADES EXTERNAS

Aparência	5	6	8	10	12	14	16	18	20	22	24	26	28
			•	•	•								
						•	•	•	•	•	•	•	
										•	•	•	•
													
													
	•	•											
			•	•	•								
			•	•	•				•				
							•			•	•		•
													
													

Unit : HP

30	32	34	36	38	40	42	44	46	48	50	52	54	56	58	60	62	64	66	68	70	72	74	76	78	80	—	96
•	•	•	•	•	•	•	•	•	•																		
										•	•	•	•	•	•	•	•	•	•	•	•						
																							•	•	•	•	•
•		•			•																						
	•			•	•	•	•		•	•		•															
											•		•	•												•	

UNIDADES INTERNAS

Modelo	7k	9k	12k	18k	24k	28k	30k	36k	42k	48k	54k	76k	96k
Artcool Mirror 	●	●	●	●	●								
Hi Wall 	●	●	●	●	●		●	●					
Cassete 4 vias (570 x 570) 	●	●	●	●									
Cassete 4 vias (840 x 840) 					●	●		●	●	●			
Cassete 2 Vias 		●	●	●	●								
Cassete 1 Via 	●	●	●	●	●								
Duto Média / Alta 	●	●	●	●	●	●		●	●	●	●	●	●
Duto Baixa 	●	●	●	●	●								
Duto 100% Ar Externo 												●	●
Teto 				●	●			●	●				
Round Cassete 					●			●	●				

Algumas funções das evaporadoras podem não estar disponíveis quando aplicadas com o MULTI V S.
Para informações mais detalhadas, consulte a "Tabela de Compatibilidade das Evaporadoras"



CONDENSADORAS



MULTI V™

A LINHA MULTI V OFERECE ECONOMIA DE ENERGIA DE DESTAQUE, FÁCIL INSTALAÇÃO, MANUTENÇÃO E CONEXÕES EM DIVERSOS MODELOS DE EVAPORADORAS, TORNANDO O PROJETO FLEXÍVEL E SIMPLES.



MULTI VTM 5

DUAL SENSING CONTROL

Modelo Convencional: Sensor Único

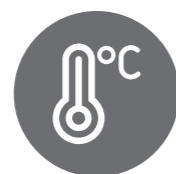

VOCÊ SABIA

QUE ATÉ HOJE OS EQUIPAMENTOS VRF NÃO CONSIDERAVAM A UMIDADE NO CONTROLE DE CARGA TÉRMICA, AFETANDO O CONSUMO DE ENERGIA E O CONFORTO DO USUÁRIO?

NOVO MULTI V 5 + CONTROLE DE CARGA INTELIGENTE (SLC)

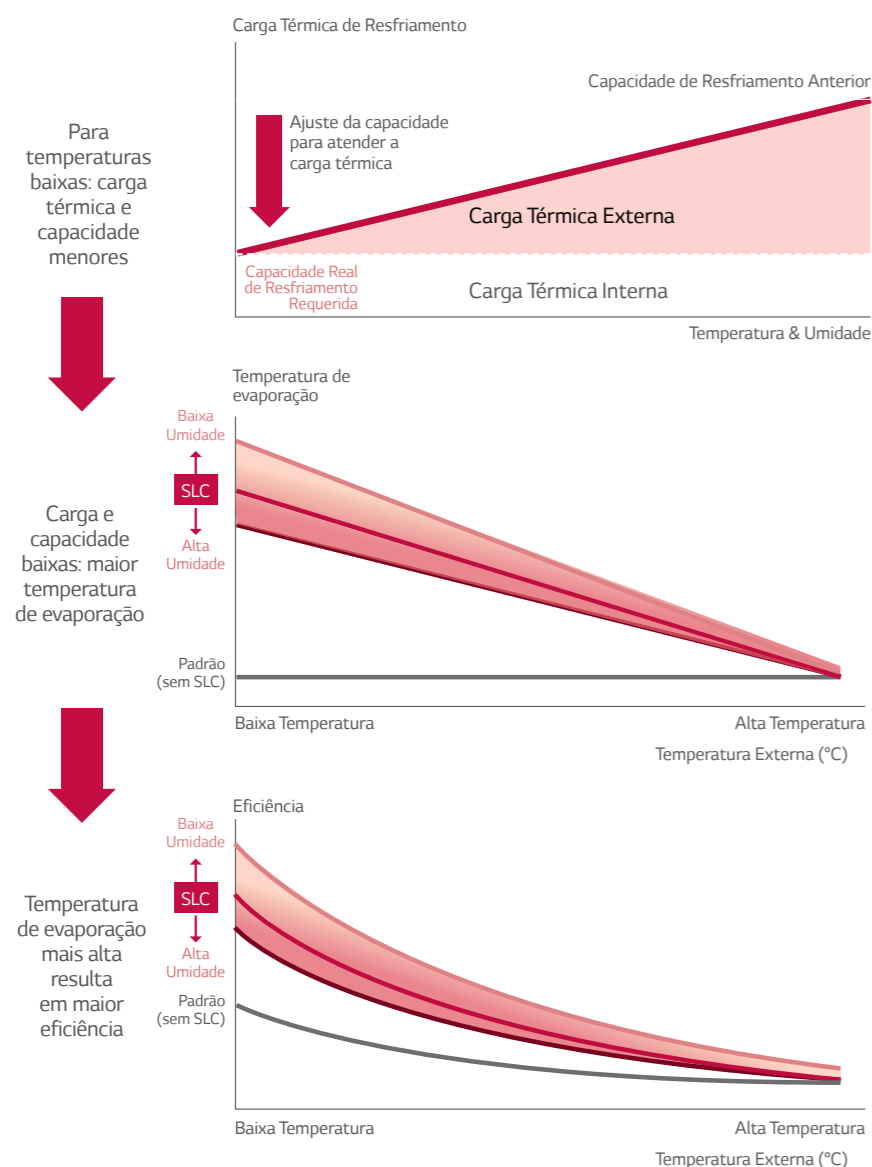

Considerando: Umidade Baixa: < 50% / Umidade Média: 50 ~ 70% / Umidade Alta: > 70%
Configuração disponível através do controle remoto (Controle Remoto Standard III)



Sabe-se que a carga térmica é impactada pelo calor sensível e pelo calor latente. O MULTI V 5, através da tecnologia Dual Sensing Control, se adapta em tempo real às condições de umidade e temperatura. Esse controle previne o resfriamento excessivo e proporciona um ambiente mais confortável e agradável para os usuários, além de economizar energia.



MULTI V.5 : Sensor Duplo



Melhor Eficiência Energética Sazonal (iEER)

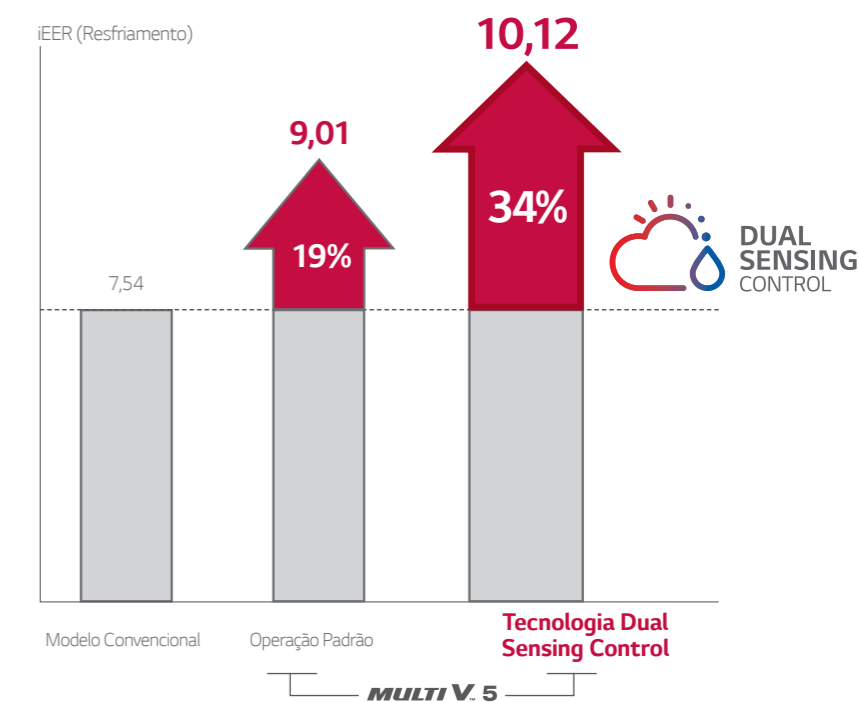

Baseado no modelo 10HP no modo resfriamento (380V).

Resfriamento Confortável

Mantém a operação de resfriamento suave de acordo com a temperatura ajustada para aumentar o conforto do usuário.



ULTIMATE INVERTER COMPRESSOR

Por ser a tecnologia principal em um sistema de ar-condicionado, o compressor do MULTI V 5 é superior em eficiência e durabilidade.

EFICIÊNCIA ENERGÉTICA: ATÉ 10% MAIOR

ALTA CONFIABILIDADE DO COMPRESSOR

Todo Inverter

Fornecer alta eficiência com baixa vibração e baixo ruído.

Seis Válvulas Bypass

Garante melhor eficiência em cargas parciais. Mais eficiente que o compressor de 4 válvulas Bypass.

01. Injeção de Vapor

Aumenta a capacidade de aquecimento através do compressor de dois estágios.

02. Melhor desempenho do compressor

Novo sistema que utiliza rolamento em PEEK (polieter-éter-cetona) utilizado na indústria aeronáutica, proporciona aumento na faixa de operação e durabilidade.

03. Faixa de Operação: 10 a 165Hz

Aumento da eficiência em cargas parciais em todas as faixas de operação.

04. HiPOR™ (Retorno de Óleo em Alta Pressão)

Minimiza a perda de eficiência do compressor devido ao retorno do óleo.

05. Gerenciamento Inteligente de Óleo

Detecta o nível de óleo em tempo real.



DESEMPENHO

Rolamento em PEEK

O novo sistema Scroll aumenta a durabilidade, confiabilidade e eficiência do compressor, ao diminuir o atrito entre as peças.

Comparativo do Mecanismo Tecnológico

Modelo Convencional vs. MULTI V 5

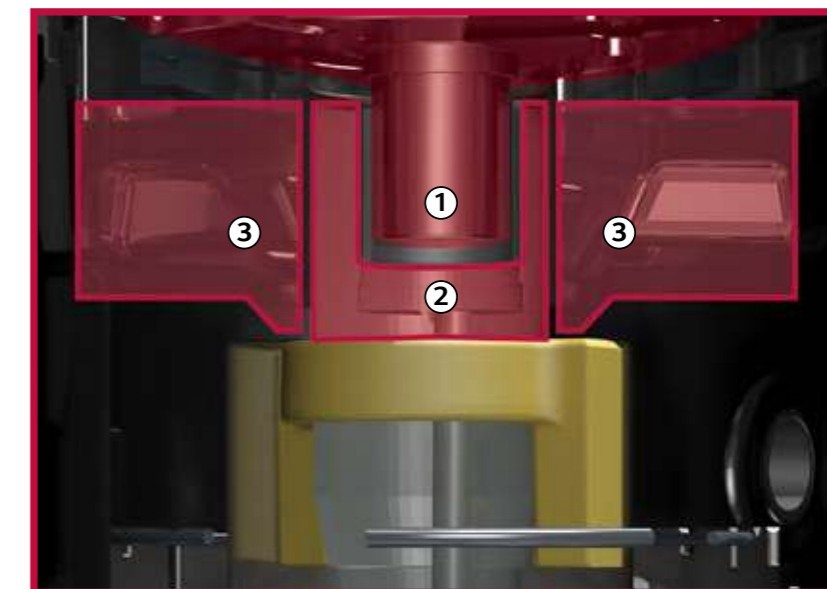
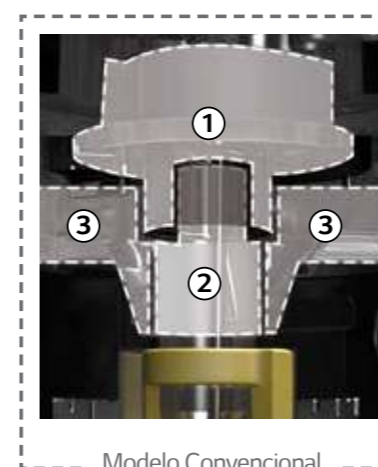

①+② Estrutura: Mancal Interno
③ Suporte



①+② Estrutura: Novo Mancal Externo
③ Suporte: Operação em alta velocidade com redução de carga mancal e vibração
Tempo de operação sem fornecimento de óleo
Até 15% maior
Nível de Ruído (Pressão Sonora Máxima)
Até 3dB menor

Comparativo de período de operação sem óleo

Modelo Convencional vs. MULTI V 5

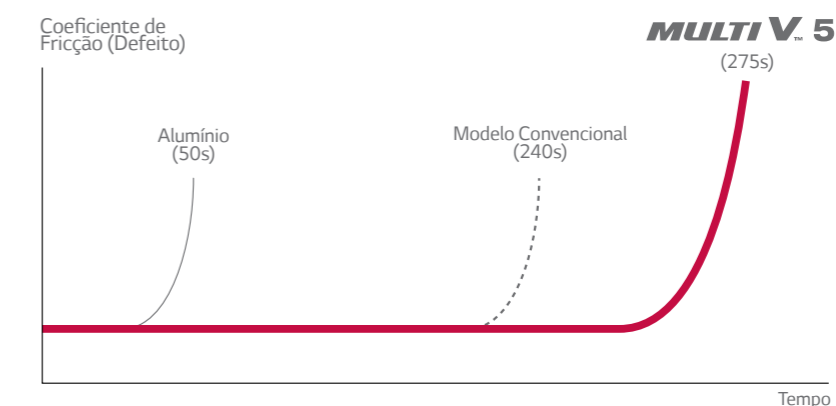

Resultados de testes internos.

Condição de teste: teste de quebra mancal por falta de óleo (bloqueio de óleo a 60Hz).

MAIOR CAPACIDADE DA CONDENSADORA

AUMENTO DE **10%**
NA VAZÃO DE AR
REDUÇÃO NO CONSUMO
DE ENERGIA EM **20%**



**MAIOR
CAPACIDADE**

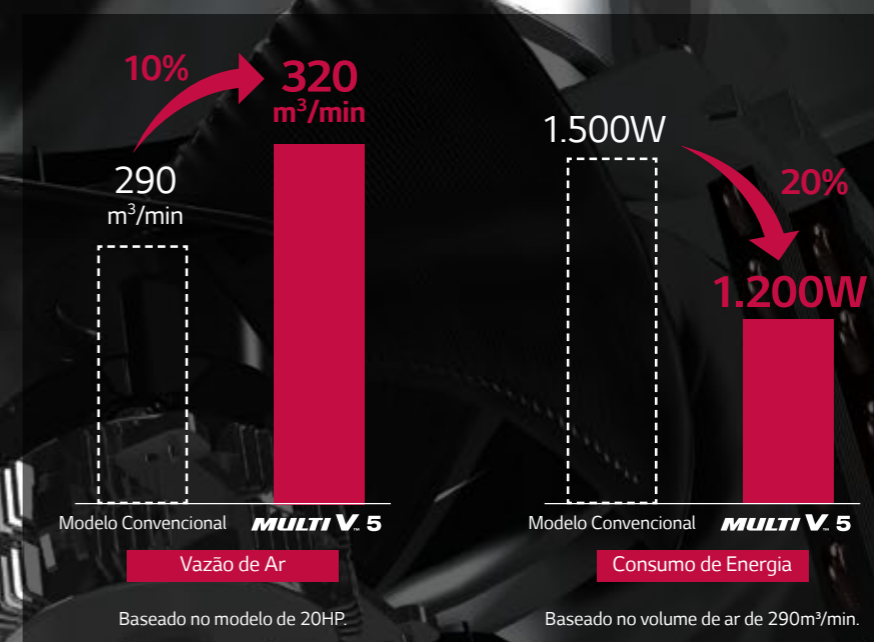

**PROJETOS INSPIRADOS
NA BIOMIMÉTICA.**



Projeto Baleia Jubarte

Inspirado na aerodinâmica da baleia jubarte, as ranhuras no ventilador aumentam o fluxo de ar e reduzem o consumo de energia.



Modelo Concha

Inspirado na textura das conchas, o padrão ondulado reduziu o nível de ruído.

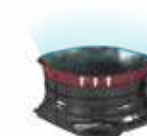

Aumento na taxa de fluxo de ar

Devido a saída de ar prolongada, a corrente de ar é estabilizada e o consumo de energia reduzido.

TROCADOR DE CALOR OCEAN BLACK FIN

O exclusivo trocador de calor Ocean Black Fin foi especialmente projetado para apresentar durabilidade e proteção contra condições externas corrosivas. O filme hidrofílico impede que a água se acumule no trocador de calor, prolongando a vida útil do produto e diminuindo os custos de operação e manutenção.

Ocean Black Fin



Condições de teste: ambiente salino + severamente poluído (NO₂/CO₂).



EXCELÊNCIA EM DESEMPENHO

Trocador de Calor com Aletas Pretas Ocean Black Fin para Melhor Resistência à Corrosão

A exclusiva aleta preta da LG, Ocean Black Fin, é aplicada no trocador de calor do MULTI V 5 que pode ser utilizado mesmo em ambientes altamente corrosivos, como cidades costeiras ou altamente poluídas. Essa melhora aumenta o ciclo de vida do produto e reduz custos operacionais e de manutenção.

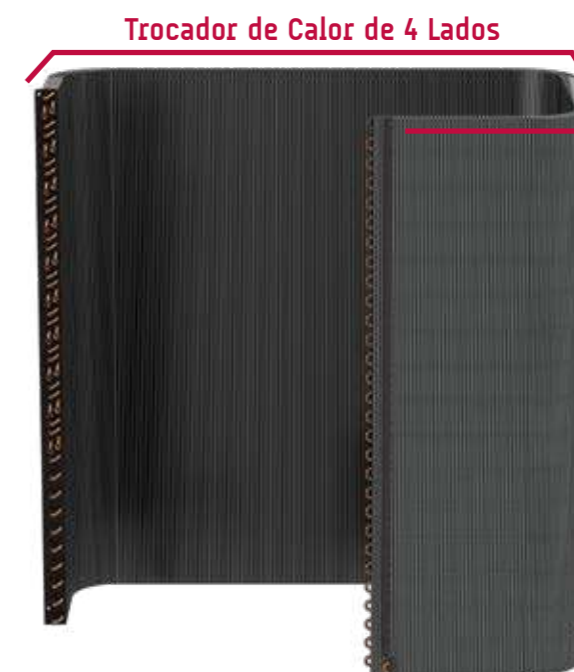

Ocean Black Fin

Aumenta a resistência à corrosão para durabilidade e desempenho de longa duração

O revestimento preto com resina epóxi é aplicado para melhorar a proteção contra condições externas corrosivas, como contaminação salina e poluição do ar. Além disso, o filme hidrofílico não permite que a água se acumule no trocador de calor, minimizando a umidade e tornando o MULTI V 5 mais resistente à corrosão.

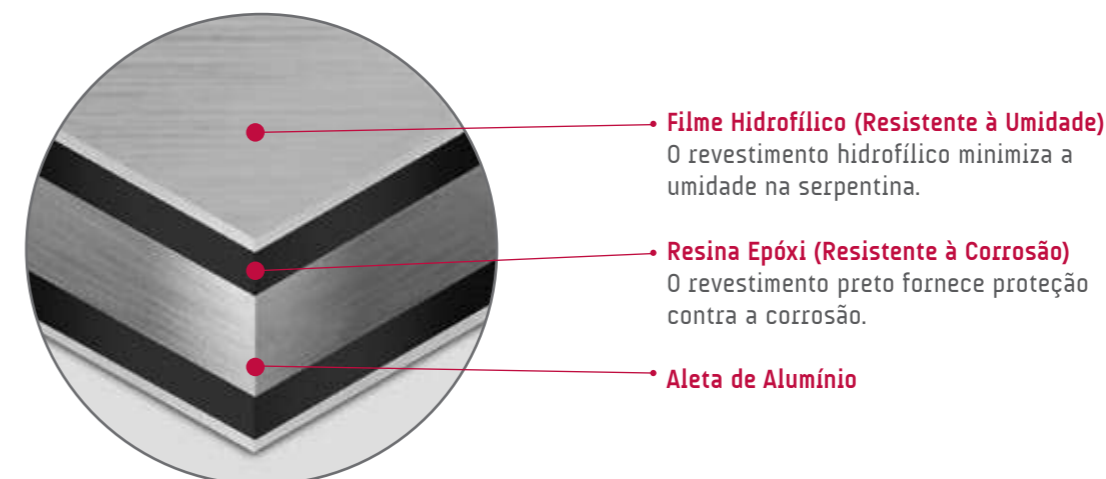

Circuito Variável de Troca de Calor

O circuito variável de troca de calor seleciona de modo inteligente o melhor caminho do refrigerante na serpentina para as operações de resfriamento e aquecimento. Através dessa tecnologia de seleção inteligente, a eficiência em ambas as operações pode aumentar em até 6%. O número de caminhos e a velocidade do circuito são ajustados para aumentar a eficiência energética dos modos de operação, ao invés de comprometer o consumo de energia em cada operação, quando o número e a direção dos caminhos são fixos, independente da temperatura e do modo de operação.

Mecanismo

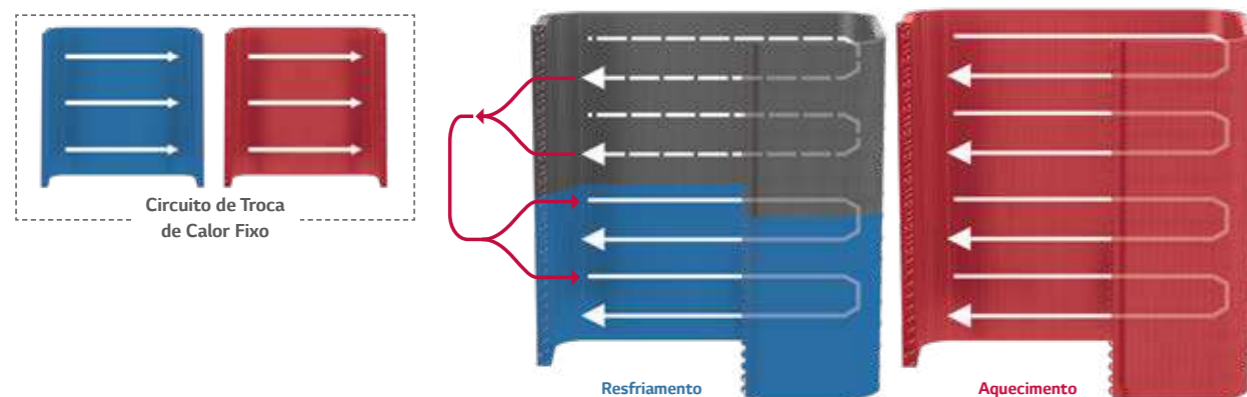

Desempenho Eficiente

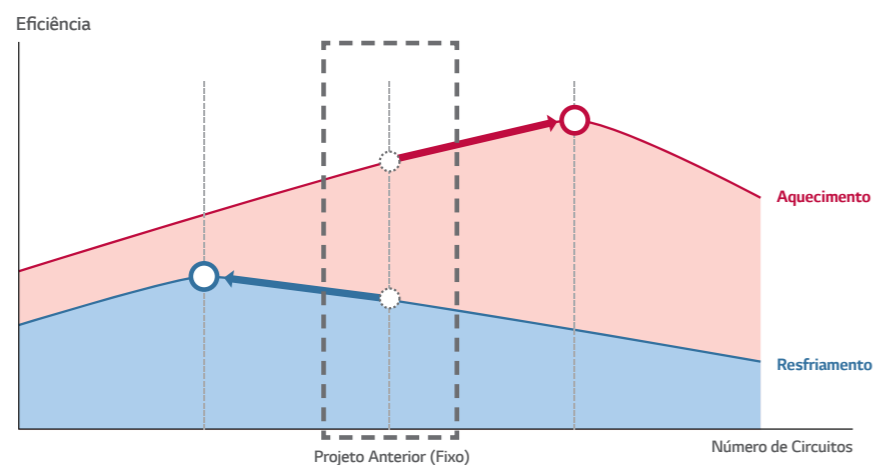

Resfriamento Confortável

Essa função permite que o MULTI V 5 mantenha um resfriamento confortável através dos sensores de temperatura e umidade, com o Dual Sensing Control.



Comparativo de Operação

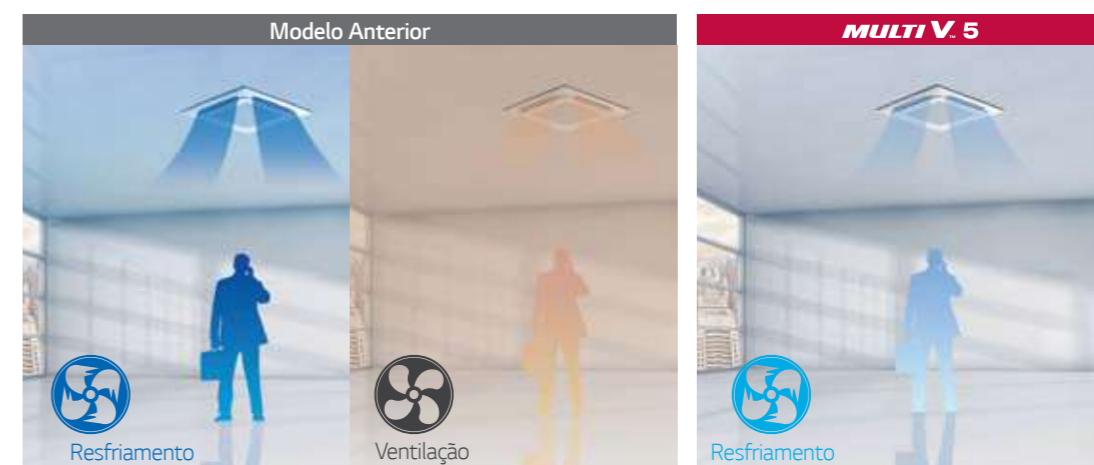

Configuração disponível no Controle Remoto Standard III

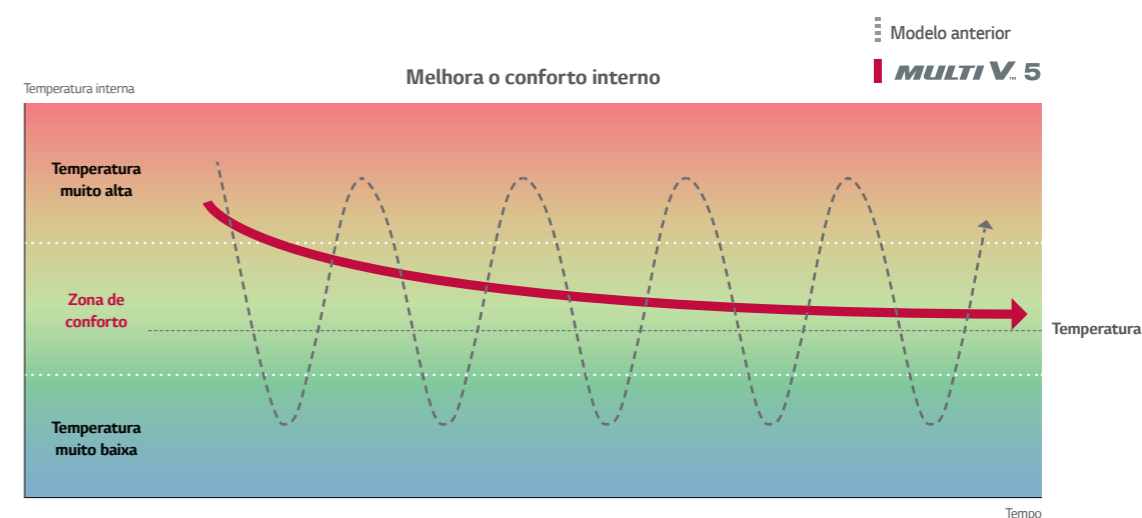

QUENTE E FRIO SIMULTÂNEO

Aplicável em vários ambientes com sistemas de Quente e Frio Simultâneo*

O MULTI V 5 da LG satisfaz várias necessidades dos usuários com apenas uma plataforma. É possível, inclusive, obter ar ou água quente através do sistema Quente e Frio Simultâneo, sem consumo adicional de energia, utilizando apenas o calor rejeitado pelo sistema.

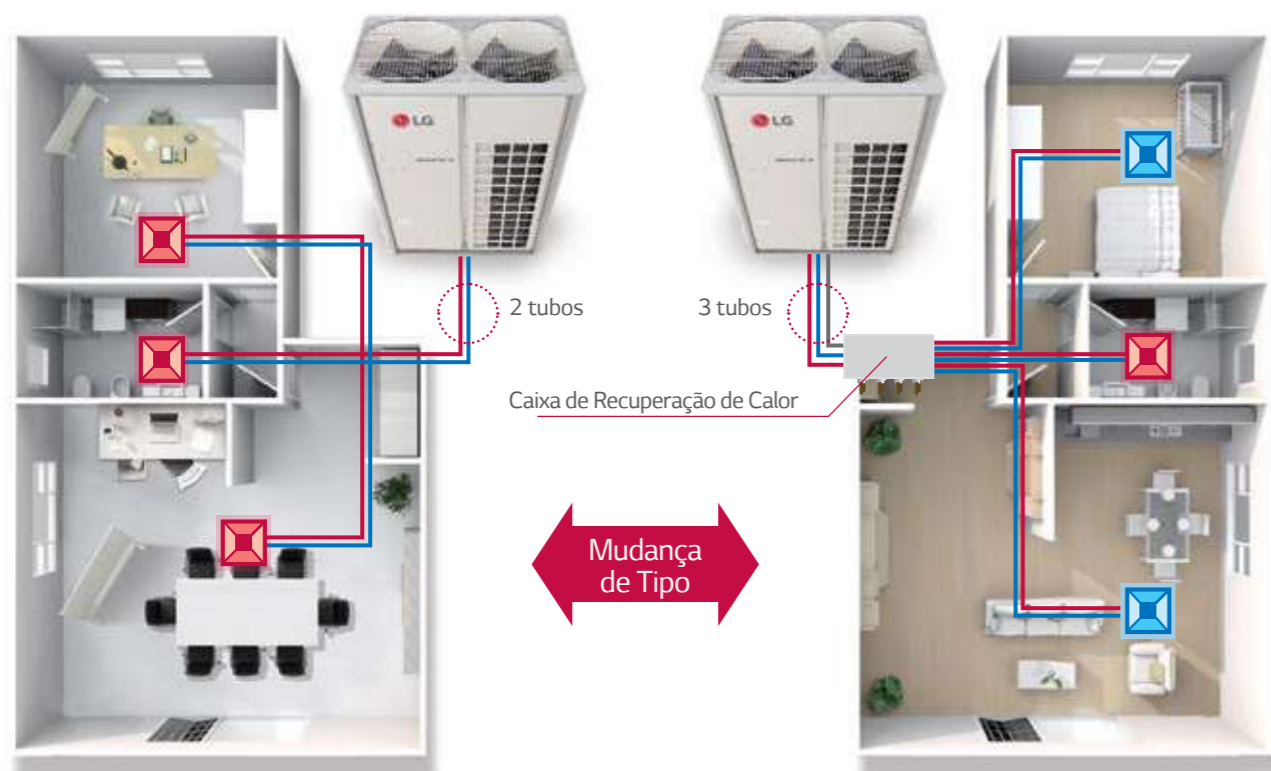

Sistema Quente / Frio

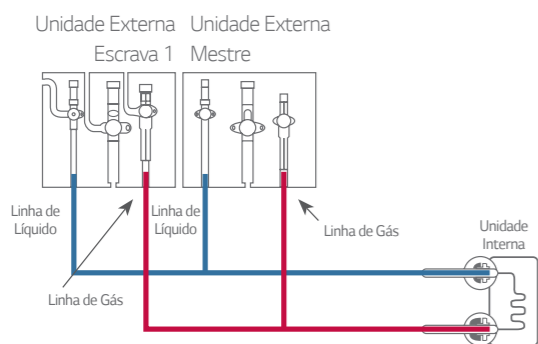

Sistema Quente e Frio Simultâneo

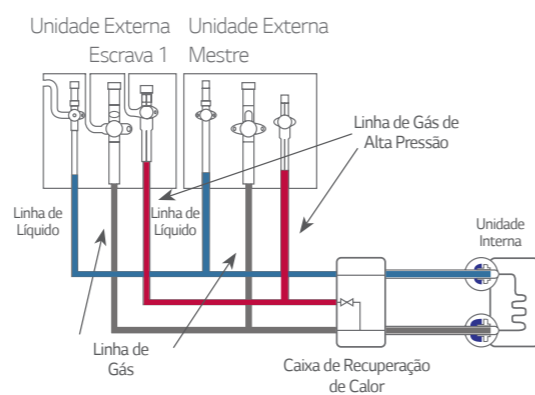

*Disponível apenas no MULTI V 5 SUPER.

FLEXIBILIDADE

Espaço de Instalação e Peso

Modelo Convencional vs. MULTI V 5

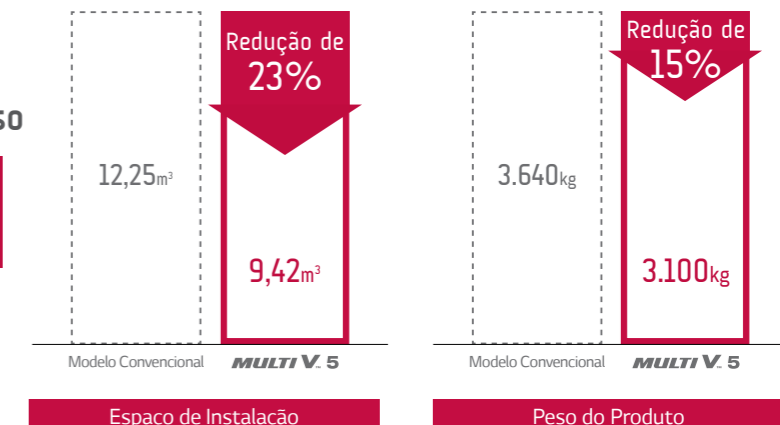

Base de comparação: duas filas de unidades externas, total de 260HP instalados (26HPs x 10 conjuntos).

Capacidade de Tubulação Estendida

Devido ao circuito de super-resfriamento e tecnologias de controle do refrigerante, o MULTI V 5 permite que o usuário tenha maior flexibilidade na instalação.

Comprimento da Tubulação

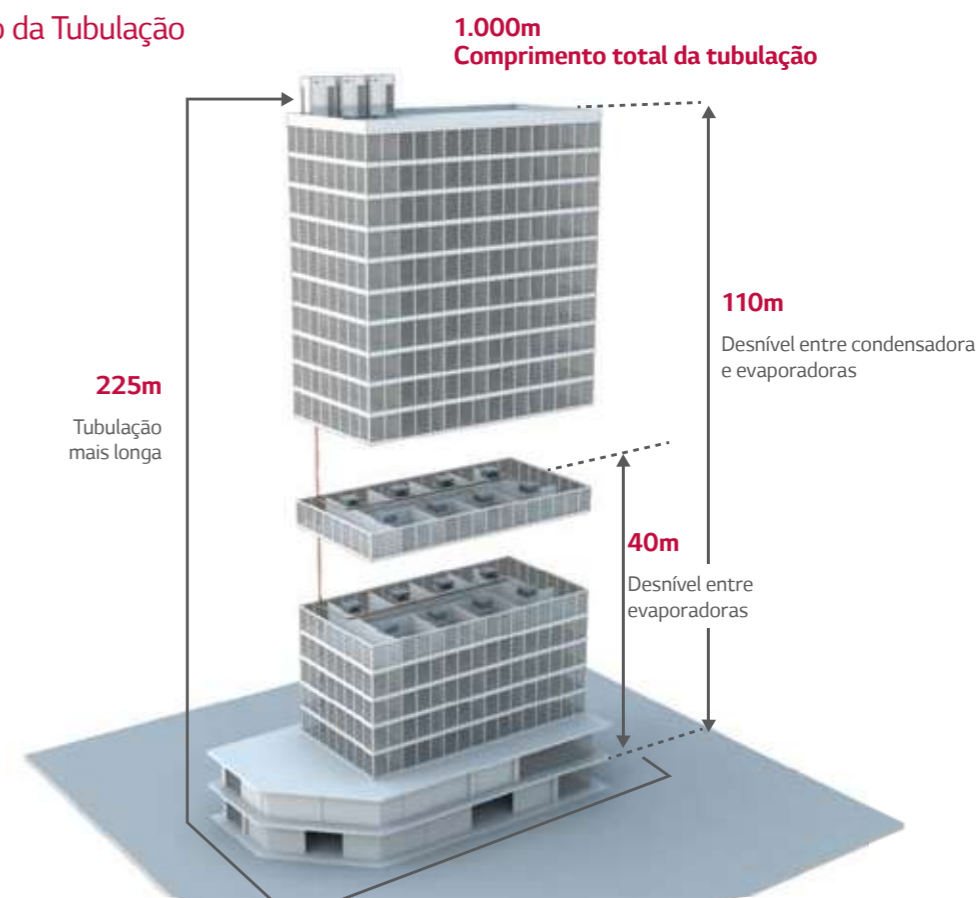

Capacidades da Tubulação

Comprimento Total da Tubulação	1.000m
Maior comprimento real (Equivalente)	200m (225m)
Maior comprimento da tubulação após 1º branch (aplicação condicional)	40m (90m)
Desnível entre condensadora e evaporadoras	110m
Desnível entre evaporadoras	40m
Desnível entre condensadoras	5m

CONTROLE

Controle Individual (Controle Remoto Standard III)

- O novo Controle Remoto Standard III oferece:
- Tela LCD colorida de 4,3"
 - Design Premium
 - Display curvo com botões simples
 - Temperatura, umidade e limpeza no display
 - Energia consumida em tempo real
 - Dados de consumo (semanal/mensal/anual)

Interface Intuitiva



Em Português



Design Premium

Gerenciamento de Energia

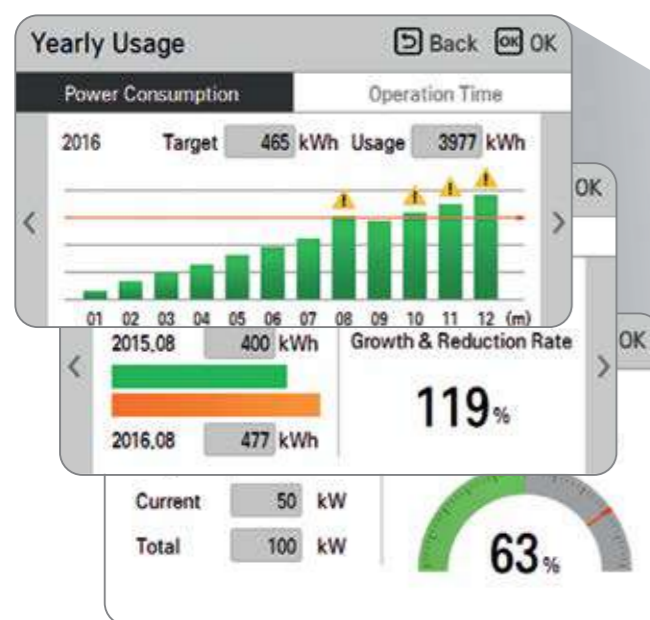

É necessário um kit de controle como o ACP IV ou AC Smart IV e PDI para a função de gerenciamento de energia.

CONFORTO

Operação Silenciosa

O novo MULTI V 5 tem a operação com baixo nível de ruído independente do período, diferentemente do modelo anterior, que permitia a operação apenas durante a noite.

Horas de Operação

Modelo Convencional vs. MULTI V 5

Modelo Convencional

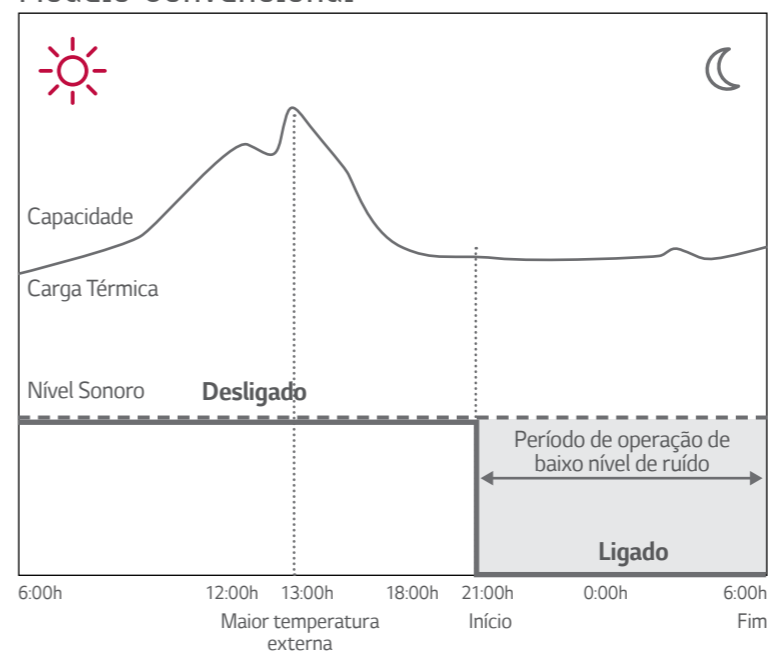

Configuração apenas na unidade externa



MULTI V 5

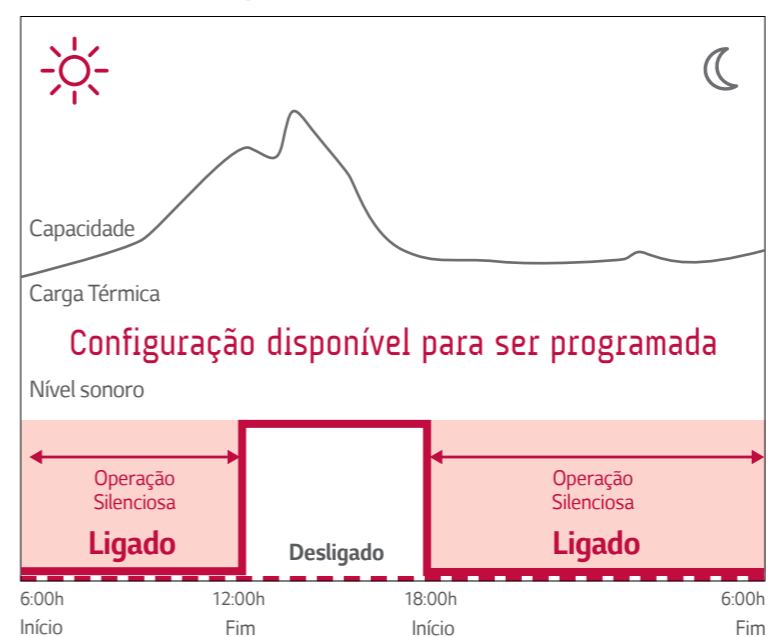

Configuração disponível no controle remoto



Configuração da unidade interna disponível com o Controle Remoto Standard III.

HP			10	12	14	16	18
Modelo			*RUN100BTE5	*RUN120BTE5	*RUN140BTE5	*RUN160BTE5	*RUN180BTE5
Capacidade	Resfriamento	kW	28,0	33,6	39,2	44,8	50,4
		kcal/h	24.080	28.896	33.712	38.528	43.344
		Btu/h	95.500	114.600	133.800	152.900	172.000
	Aquecimento	kW	31,5	37,8	44,1	50,4	56,7
		kcal/h	27.090	32.508	37.926	43.344	48.762
		Btu/h	107.500	129.000	150.500	172.000	193.500
Potência	Resfriamento	kW	6,01	8,16	9,40	11,14	11,30
	Aquecimento	kW	6,08	8,40	10,18	12,09	12,63
EER (Resfriamento)			4,66	4,12	4,17	4,02	4,46
COP (Aquecimento)			5,18	4,50	4,33	4,17	4,49
Ventilador	Saída	W x N°	1.200 x 1	1.200 x 1	900 x 2	900 x 2	900 x 2
	Fluxo de Ar	m3/min	240 x 1	240 x 1	320 x 1	320 x 1	320 x 1
Conexões de Tubulação	Líquido	mm (pol)	9,52 (3/8)	12,7 (1/2)	12,7 (1/2)	12,7 (1/2)	15,88 (5/8)
	Gás	mm (pol)	22,2 (7/8)	28,58 (1-1/8)	28,58 (1-1/8)	28,58 (1-1/8)	28,58 (1-1/8)
Dimensões (L x A x P)		mm	(930 x 1.690 x 760) x 1	(930 x 1.690 x 760) x 1	(1.240 x 1.690 x 760) x 1	(1.240 x 1.690 x 760) x 1	(1.240 x 1.690 x 760) x 1
Peso Líquido		kg	188	188	220 x 1	220 x 1	260 x 1
Pressão Sonora		dB(A)	58,0	59,0	60,0	60,5	61,0
Alimentação			220, 3, 60	220, 3, 60	220, 3, 60	220, 3, 60	220, 3, 60
Número máximo de unidades internas			25	30	35	40	45

HP			20	22	24	26	28
Modelo			*RUN200BTE5	*RUN220BTE5	*RUN240BTE5	*RUN260BTE5	*RUN280BTE5
Capacidade	Resfriamento	kW	56,0	61,6	67,2	72,8	78,4
		kcal/h	48.160	52.976	57.792	62.608	67.424
		Btu/h	191.100	210.200	229.300	248.400	267.500
	Aquecimento	kW	63,0	69,3	74,3	74,3	88,2
		kcal/h	54.180	59.598	63.898	63.898	75.852
		Btu/h	215.000	236.500	253.400	253.400	301.000
Potência	Resfriamento	kW	12,87	15,36	17,36	20,22	19,30
	Aquecimento	kW	16,07	18,19	19,54	20,29	20,49
EER (Resfriamento)			4,35	4,01	3,87	3,60	4,06
COP (Aquecimento)			3,92	3,81	3,80	3,66	4,31
Ventilador	Saída	W x N°	900 x 2	900 x 2	900 x 2	900 x 2	(900 x 2) + (1.200 x 1)
	Fluxo de Ar	m3/min	320 x 1	320 x 1	320 x 1	320 x 1	(320 x 1) + (240 x 1)
Conexões de Tubulação	Líquido	mm (pol)	15,88 (5/8)	15,88 (5/8)	15,88 (5/8)	19,05 (3/4)	19,05 (3/4)
	Gás	mm (pol)	28,58 (1-1/8)	28,58 (1-1/8)	34,9 (1-3/8)	34,9 (1-3/8)	34,9 (1-3/8)
Dimensões (L x A x P)		mm	(1.240 x 1.690 x 760) x 1	(1.240 x 1.690 x 760) x 1	(1.240 x 1.690 x 760) x 1	(1.240 x 1.690 x 760) x 1	(1.240 x 1.690 x 760) x 1 + (930 x 1.690 x 760) x 1
Peso Líquido		kg	272	272	282	282	(220 x 1) + (188 x 1)
Pressão Sonora		dB(A)	62,0	64,5	65,0	65,0	62,8
Alimentação			220, 3, 60	220, 3, 60	220, 3, 60	220, 3, 60	220, 3, 60
Número máximo de unidades internas			50	56	61	64	56

*A (Global), C (Brasil).

HP			30	32	34	36	38
Modelo			*RUN300BTE5	*RUN320BTE5	*RUN340BTE5	*RUN360BTE5	*RUN380BTE5
Capacidade	Resfriamento	kW	84,0	89,6	95,2	100,8	106,4
		kcal/h	72.240	77.056	81.872	86.688	91.504
		Btu/h	286.600	305.700	324.800	343.900	363.100
	Aquecimento	kW	94,5	100,8	107,1	112,1	118,4
		kcal/h	81.270	86.688	92.106	96.406	101.824
		Btu/h	322.500	344.000	365.500	382.400	403.900
Potência	Resfriamento	kW	19,46	21,03	23,52	25,52	26,76
	Aquecimento	kW	21,03	24,47	26,59	27,94	29,73
EER (Resfriamento)			4,32	4,26	4,05	3,95	3,98
COP (Aquecimento)			4,49	4,12	4,03	4,01	3,98
Ventilador	Saída	W x N°	(900 x 2) + (1.200 x 1)	(900 x 2) + (1.200 x 1)	(900 x 2) + (1.200 x 1)	(900 x 2) + (1.200 x 1)	900 x 4
	Fluxo de Ar	m3/min	(320 x 1) + (240 x 1)	(320 x 1) + (240 x 1)	(320 x 1) + (240 x 1)	(320 x 1) + (240 x 1)	320 x 2
Conexões de Tubulação	Líquido	mm (pol)	19,05 (3/4)	19,05 (3/4)	19,05 (3/4)	19,05 (3/4)	19,05 (3/4)
	Gás	mm (pol)	34,9 (1-3/8)	34,9 (1-3/8)	34,9 (1-3/8)	41,3 (1-5/8)	41,3 (1-5/8)
Dimensões (L x A x P)		mm	(1.240 x 1.690 x 760) x 1 + (930 x 1.690 x 760) x 1	(1.240 x 1.690 x 760) x 1 + (930 x 1.690 x 760) x 1	(1.240 x 1.690 x 760) x 1 + (930 x 1.690 x 760) x 1	(1.240 x 1.690 x 760) x 1 + (930 x 1.690 x 760) x 1	(1.240 x 1.690 x 760) x 2
Peso Líquido		kg	(260 x 1) + (188 x 1)	(272 x 1) + (188 x 1)	(272 x 1) + (188 x 1)	(282 x 1) + (188 x 1)	(282 x 1) + (220 x 1)
Pressão Sonora		dB(A)	63,1	63,8	65,6	66,0	66,2
Alimentação			220, 3, 60	220, 3, 60	220, 3, 60	220, 3, 60	220, 3, 60
Número máximo de unidades internas			60	64	64	64	64

HP			40	42	44	46	48
Modelo			*RUN400BTE5	*RUN420BTE5	*RUN440BTE5	*RUN460BTE5	*RUN480BTE5
Capacidade	Resfriamento	kW	112,0	117,6	123,2	128,8	134,4
		kcal/h	96.320	101.136	105.952	110.768	115.584
		Btu/h	382.200	401.300	420.400	439.500	458.600
	Aquecimento	kW	124,7	131,0	137,3	143,6	148,5
		kcal/h	107.242	112.660	118.078	123.496	127.710
		Btu/h	425.400	446.900	468.400	489.900	506.800
Potência	Resfriamento	kW	28,51	28,66	30,24	32,73	34,73
	Aquecimento	kW	31,63	32,17	35,61	37,73	39,08
EER (Resfriamento)			3,93	4,10	4,07	3,94	3,87
COP (Aquecimento)			3,94	4,07	3,85	3,80	3,80
Ventilador	Saída	W x N°	900 x 4	900 x 4	900 x 4	900 x 4	900 x 4
	Fluxo de Ar	m3/min	320 x 2	320 x 2	320 x 2	320 x 2	320 x 2
Conexões de Tubulação	Líquido	mm (pol)	19,05 (3/4)	19,05 (3/4)	19,05 (3/4)	19,05 (3/4)	19,05 (3/4)
	Gás	mm (pol)	41,3 (1-5/8)	41,3 (1-5/8)	41,3 (1-5/8)	41,3 (1-5/8)	41,3 (1-5/8)
Dimensões (L x A x P)		mm	(1.240 x 1.690 x 760) x 2	(1.240 x 1.690 x 760) x 2	(1.240 x 1.690 x 760) x 2	(1.240 x 1.690 x 760) x 2	(1.240 x 1.690 x 760) x 2
Peso Líquido		kg	(282 x 1) + (220 x 1)	(282 x 1) + (260 x 1)	(282 x 1) + (272 x 1)	(282 x 1) + (272 x 1)	282 x 2
Pressão Sonora		dB(A)	66,3	66,5	66,8	67,8	68,0
Alimentação			220, 3, 60	220, 3, 60	220, 3, 60	220, 3, 60	220, 3, 60
Número máximo de unidades internas			64	64	64	64	64

*A (Global), C (Brasil).

HP			50	52	54	56	58
Modelo			*RUN500BTE5	*RUN520BTE5	*RUN540BTE5	*RUN560BTE5	*RUN580BTE5
Capacidade	Resfriamento	kW	140,0	145,6	151,2	156,8	162,4
		kcal/h	120.400	125.216	130.032	134.848	139.664
		Btu/h	477.700	496.800	515.900	535.000	554.100
	Aquecimento	kW	156,2	162,5	168,8	175,1	181,4
		kcal/h	134.332	139.750	145.168	150.586	156.004
		Btu/h	532.900	554.400	575.900	597.400	618.900
Potência	Resfriamento	kW	34,92	36,66	36,82	38,39	40,88
	Aquecimento	kW	38,13	40,03	40,57	44,01	46,13
EER (Resfriamento)			4,01	3,97	4,11	4,08	3,97
COP (Aquecimento)			4,10	4,06	4,16	3,98	3,93
Ventilador	Saída	W x N°	(900 x 4) + (1.200 x 1)	(900 x 4) + (1.200 x 1)	(900 x 4) + (1.200 x 1)	(900 x 4) + (1.200 x 1)	(900 x 4) + (1.200 x 1)
	Fluxo de Ar	m3/min	(320 x 2) + (240 x 1)	(320 x 2) + (240 x 1)	(320 x 2) + (240 x 1)	(320 x 2) + (240 x 1)	(320 x 2) + (240 x 1)
Conexões de Tubulação	Líquido	mm (pol)	19,05 (3/4)	19,05 (3/4)	19,05 (3/4)	19,05 (3/4)	19,05 (3/4)
	Gás	mm (pol)	41,3 (1-5/8)	41,3 (1-5/8)	41,3 (1-5/8)	41,3 (1-5/8)	41,3 (1-5/8)
Dimensões (L x A x P)	mm		(1.240 x 1.690 x 760) x 2 + (930 x 1.690 x 760) x 1	(1.240 x 1.690 x 760) x 2 + (930 x 1.690 x 760) x 1	(1.240 x 1.690 x 760) x 2 + (930 x 1.690 x 760) x 1	(1.240 x 1.690 x 760) x 2 + (930 x 1.690 x 760) x 1	(1.240 x 1.690 x 760) x 2 + (930 x 1.690 x 760) x 1
Peso Líquido	kg		(282 x 1) + (220 x 1) + (188 x 1)	(282 x 1) + (220 x 1) + (188 x 1)	(282 x 1) + (260 x 1) + (188 x 1)	(282 x 1) + (272 x 1) + (188 x 1)	(282 x 1) + (272 x 1) + (188 x 1)
Pressão Sonora	dB(A)		67,0	67,1	67,2	67,4	68,3
Alimentação			220, 3, 60	220, 3, 60	220, 3, 60	220, 3, 60	220, 3, 60
Número máximo de unidades internas			64	64	64	64	64

HP			60	62	64	66	68
Modelo			*RUN600BTE5	*RUN620BTE5	*RUN640BTE5	*RUN660BTE5	*RUN680BTE5
Capacidade	Resfriamento	kW	168,0	173,6	179,2	184,8	190,4
		kcal/h	144.480	149.296	154.112	158.928	163.744
		Btu/h	573.200	592.400	611.500	630.600	649.700
	Aquecimento	kW	186,3	192,6	198,9	205,2	211,5
		kcal/h	160.218	165.636	171.054	176.472	181.890
		Btu/h	635.800	657.300	678.800	700.300	721.800
Potência	Resfriamento	kW	42,88	44,13	45,87	46,03	47,60
	Aquecimento	kW	47,48	49,27	51,17	51,71	55,15
EER (Resfriamento)			3,92	3,93	3,91	4,01	4,00
COP (Aquecimento)			3,92	3,91	3,89	3,97	3,83
Ventilador	Saída	W x N°	(900 x 4) + (1.200 x 1)	900 x 6	900 x 6	900 x 6	900 x 6
	Fluxo de Ar	m3/min	(320 x 2) + (240 x 1)	320 x 3	320 x 3	320 x 3	320 x 3
Conexões de Tubulação	Líquido	mm (pol)	19,05 (3/4)	22,2 (7/8)	22,2 (7/8)	22,2 (7/8)	22,2 (7/8)
	Gás	mm (pol)	41,3 (1-5/8)	44,5 (1-3/4)	44,5 (1-3/4)	53,98 (2-1/8)	53,98 (2-1/8)
Dimensões (L x A x P)	mm		(1.240 x 1.690 x 760) x 2 + (930 x 1.690 x 760) x 1	(1.240 x 1.690 x 760) x 3	(1.240 x 1.690 x 760) x 3	(1.240 x 1.690 x 760) x 3	(1.240 x 1.690 x 760) x 3
Peso Líquido	kg		(282 x 2) + (188 x 1)	(282 x 2) + (220 x 1)	(282 x 2) + (220 x 1)	(282 x 2) + (260 x 1)	(282 x 2) + (272 x 1)
Pressão Sonora	dB(A)		68,5	68,6	68,7	68,8	69,0
Alimentação			220, 3, 60	220, 3, 60	220, 3, 60	220, 3, 60	220, 3, 60
Número máximo de unidades internas			64	64	64	64	64

*A (Global), C (Brasil).

HP			70	72	74	76	78
Modelo			*RUN700BTE5	*RUN720BTE5	*RUN740BTE5	*RUN760BTE5	*RUN780BTE5
Capacidade	Resfriamento	kW	196,0	201,6	207,2	212,8	218,4
		kcal/h	168.560	173.376	178.192	183.008	187.824
		Btu/h	668.800	687.900	707.000	726.100	745.200
	Aquecimento	kW	217,8	222,8	230,4	236,7	243,0
		kcal/h	187.308	191.608	198.144	203.562	208.980
		Btu/h	743.300	760.200	786.300	807.800	829.300
Potência	Resfriamento	kW	50,09	52,09	52,28	54,03	54,18
	Aquecimento	kW	57,27	58,62	57,67	59,57	60,11
EER (Resfriamento)			3,91	3,87	3,96	3,94	4,03
COP (Aquecimento)			3,80	3,80	4,00	3,97	4,04
Ventilador	Saída	W x N°	900 x 6	900 x 6	(900 x 6) + (1.200 x 1)	(900 x 6) + (1.200 x 1)	(900 x 6) + (1.200 x 1)
	Fluxo de Ar	m3/min	320 x 3	320 x 3	(320 x 3) + (240 x 1)	(320 x 3) + (240 x 1)	(320 x 3) + (240 x 1)
Conexões de Tubulação	Líquido	mm (pol)	22,2 (7/8)	22,2 (7/8)	22,2 (7/8)	22,2 (7/8)	22,2 (7/8)
	Gás	mm (pol)	53,98 (2-1/8)	53,98 (2-1/8)	53,98 (2-1/8)	53,98 (2-1/8)	53,98 (2-1/8)
Dimensões (L x A x P)	mm		(1.240 x 1.690 x 760) x 3	(1.240 x 1.690 x 760) x 3	(1.240 x 1.690 x 760) x 3 + (930 x 1.690 x 760) x 1	(1.240 x 1.690 x 760) x 3 + (930 x 1.690 x 760) x 1	(1.240 x 1.690 x 760) x 3 + (930 x 1.690 x 760) x 1
Peso Líquido	kg		(282 x 2) + (272 x 1)	282 x 3	(282 x 2) + (220 x 1) + (188 x 1)	(282 x 2) + (220 x 1) + (200 x 1)	(282 x 2) + (260 x 1) + (188 x 1)
Pressão Sonora	dB(A)		69,6	69,8	69,1	69,2	69,2
Alimentação			220, 3, 60	220, 3, 60	220, 3, 60	220, 3, 60	220, 3, 60
Número máximo de unidades internas			64	64	64	64	64

HP			80	82	84	86	88
Modelo			*RUN800BTE5	*RUN820BTE5	*RUN840BTE5	*RUN860BTE5	*RUN880BTE5
Capacidade	Resfriamento	kW	224,0	229,6	235,2	240,8	246,4
		kcal/h	192.640	197.456	202.272	207.088	211.904
		Btu/h	764.300	783.400	802.500	821.700	840.800
	Aquecimento	kW	249,3	255,6	260,6	266,9	273,2
		kcal/h	214.398	219.816	224.116	229.534	234.952
		Btu/h	850.800	872.300	889.200	910.700	932.200
Potência	Resfriamento	kW	55,76	58,25	60,25	61,49	63,24
	Aquecimento	kW	63,55	65,67	67,02	68,81	70,71
EER (Resfriamento)			4,02	3,94	3,90	3,92	3,90
COP (Aquecimento)			3,92	3,89	3,89	3,88	3,86
Ventilador	Saída	W x N°	(900 x 6) + (1.200 x 1)	(900 x 6) + (1.200 x 1)	(900 x 6) + (1.200 x 1)	900 x 8	900 x 8
	Fluxo de Ar	m3/min	(320 x 3) + (240 x 1)	(320 x 3) + (240 x 1)	(320 x 3) + (240 x 1)	320 x 4	320 x 4
Conexões de Tubulação	Líquido	mm (pol)	22,2 (7/8)	22,2 (7/8)	22,2 (7/8)	22,2 (7/8)	22,2 (7/8)
	Gás	mm (pol)	53,98 (2-1/8)	53,98 (2-1/8)	53,98 (2-1/8)	53,98 (2-1/8)	53,98 (2-1/8)
Dimensões (L x A x P)	mm		(1.240 x 1.690 x 760) x 3 + (930 x 1.690 x 760) x 1	(1.240 x 1.690 x 760) x 3 + (930 x 1.690 x 760) x 1	(1.240 x 1.690 x 760) x 3 + (930 x 1.690 x 760) x 1	(1.240 x 1.690 x 760) x 4	(1.240 x 1.690 x 760) x 4
Peso Líquido	kg		(282 x 2) + (272 x 1) + (188 x 1)	(282 x 2) + (272 x 1) + (188 x 1)	(282 x 3) + (200 x 1)	(282 x 3) + (220 x 1)	(282 x 3) + (220 x 1)
Pressão Sonora	dB(A)		69,4	70,0	70,1	70,2	70,3
Alimentação			220, 3, 60	220, 3, 60	220, 3, 60	220, 3, 60	220, 3, 60
Número máximo de unidades internas			64	64	64	64	64

*A (Global), C (Brasil).

Cor do Chassi	Cinza Morno / Cinza da Manhã	
Trocador de Calor	Aletas Negras (Ocean Black Fin)	
Compressor	Tipo	Scroll Selado Hermeticamente
	Rotação (RPM)	3.600 a 60 Hz
	Método de Partida	Direta em linha
	Pressão Máxima	FVC68D(PVE)
Ventilador	Tipo	Ventilador de Hélice
	Acionamento	DC Inverter
	Descarga	Topo
Dispositivos de Proteção	Alta Pressão	Sensor de Alta Pressão / Pressostato de Alta Pressão
	Compressor / Ventilador	Contra sobreaquecimento / Contra sobrecarga do ventilador
	Placa Inverter	Contra sobreaquecimento / Contra sobrecorrente
Cabo de Comunicação	2C x 1,0 a 1,5	
Refrigerante	Nome	R410A
	Dispositivo de Controle	EEV
Fator de Potência	0,93	

Notas

- Capacidades e potências nas seguintes condições:
 - Temperatura de resfriamento: interna (27°C BS / 19°C BU) / externa (7°C BS / 6°C BU)
 - Temperatura de aquecimento: interna (20°C BS / 15°C BU) / externa (7°C BS / 6°C BU)
 - Comprimento da tubulação: 7,5m
 - Desnível entre unidades externas e internas: 0m
- Diâmetro da fiação deve obedecer à regulamentação local
- Devido à nossa política de inovação contínua, algumas especificações podem ser alteradas sem notificação prévia.
- Valores de pressão sonora são medidos em câmara anecóica. Dessa forma os valores podem ser diferentes durante a operação, dependendo das condições do ambiente.
- O fator de potência pode variar em até 1% de acordo com as condições de operação.
- Os módulos da LG permitem a combinação livre. Para maiores informações contate um membro da Engenharia de Aplicação da LG: aplicacao.cac@lge.com

HP			8	10	12	14	16
Modelo			*RUM080BTE5	*RUM100BTE5	*RUM120BTE5	*RUM140BTE5	*RUM160BTE5
Capacidade	Resfriamento	kW	22,4	28,0	33,6	39,2	44,8
		kcal/h	19.264	24.080	28.896	33.712	38.528
		Btu/h	76.400	95.500	114.600	133.800	152.900
	Aquecimento	kW	25,2	31,5	37,8	44,1	50,4
		kcal/h	21.672	27.090	32.508	37.926	43.344
Potência	Resfriamento	kW	4,46	5,43	7,00	8,60	10,62
	Aquecimento	kW	4,85	5,73	8,15	10,05	12,24
EER (Resfriamento)			5,02	5,16	4,80	4,56	4,22
COP (Aquecimento)			5,20	5,50	4,64	4,39	4,12
Ventilador	Saída x N°	W	1,200 x 1	1,200 x 1	1,200 x 1	900 x 2	900 x 2
	Fluxo de Ar (Máx)	m3/min	240 x 1	240 x 1	240 x 1	320 x 1	320 x 1
Conexões da Tubulação	Líquido	mm (pol)	9,52 (3/8)	9,52 (3/8)	12,7 (1/2)	12,7 (1/2)	12,7 (1/2)
	Gás Baixa Pressão	mm (pol)	19,05 (3/4)	22,2 (7/8)	28,58 (1-1/8)	28,58 (1-1/8)	28,58 (1-1/8)
	Gás Alta Pressão	mm (pol)	15,88 (5/8)	19,05 (3/4)	19,05 (3/4)	22,2 (7/8)	22,2 (7/8)
Dimensões (L x A x P)	mm		(930 x 1.690 x 760) x 1	(930 x 1.690 x 760) x 1	(930 x 1.690 x 760) x 1	(1.240 x 1.690 x 760) x 1	(1.240 x 1.690 x 760) x 1
Peso	kg		198 x 1	215 x 1	215 x 1	237 x 1	237 x 1
Pressão Sonora	dB(A)		58,0	58,0	59,0	60,0	60,5
Alimentação	Ø, V, Hz		220, 3, 60	220, 3, 60	220, 3, 60	220, 3, 60	220, 3, 60
Número Máximo de Evaporadoras			20	25	30	35	40

HP			18	20	22	24	26
Modelo			*RUM180BTE5	*RUM200BTE5	*RUM220BTE5	*RUM240BTE5	*RUM260BTE5
Capacidade	Resfriamento	kW	50,4	56,0	61,6	67,2	72,8
		kcal/h	43.344	48.160	52.976	57.792	62.608
		Btu/h	172.000	191.100	210.200	229.300	248.400
	Aquecimento	kW	56,7	63,0	69,3	74,3	74,3
		kcal/h	48.762	54.180	59.598	63.898	63.898
Potência	Resfriamento	kW	9,82	11,50	14,16	16,55	18,76
	Aquecimento	kW	11,77	13,60	16,23	18,66	19,66
EER (Resfriamento)			5,13	4,87	4,35	4,06	3,88
COP (Aquecimento)			4,82	4,63	4,27	3,98	3,78
Ventilador	Saída x N°	W	900 x 2	900 x 2	900 x 2	900 x 2	900 x 2
	Fluxo de Ar (Máx)	m3/min	320 x 1	320 x 1	320 x 1	320 x 1	320 x 1
Conexões da Tubulação	Líquido	mm (pol)	15,88 (5/8)	15,88 (5/8)	15,88 (5/8)	15,88 (5/8)	19,05 (3/4)
	Gás Baixa Pressão	mm (pol)	28,58 (1-1/8)	28,58 (1-1/8)	28,58 (1-1/8)	34,9 (1-3/8)	34,9 (1-3/8)
	Gás Alta Pressão	mm (pol)	22,2 (7/8)	22,2 (7/8)	28,58 (1-1/8)	28,58 (1-1/8)	28,58 (1-1/8)
Dimensões (L x A x P)	mm		(1.240 x 1.690 x 760) x 1	(1.240 x 1.690 x 760) x 1	(1.240 x 1.690 x 760) x 1	(1.240 x 1.690 x 760) x 1	(1.240 x 1.690 x 760) x 1
Peso	kg		300 x 1	300 x 1	300 x 1	310 x 1	310 x 1
Pressão Sonora	dB(A)		61,0	62,0	64,5	65,0	65,0
Alimentação	Ø, V, Hz		220, 3, 60	220, 3, 60	220, 3, 60	220, 3, 60	220, 3, 60
Número Máximo de Evaporadoras			45	50	56	61	64

*A (Global), C (Brasil).

HP			28	30	32	34	36
Modelo			*RUM280BTE5	*RUM300BTE5	*RUM320BTE5	*RUM340BTE5	*RUM360BTE5
Capacidade	Resfriamento	kW	78,4	84,0	89,6	95,2	100,8
		kcal/h	67.424	72.240	77.056	81.872	86.688
		Btu/h	267.500	286.600	305.700	324.800	343.900
	Aquecimento	kW	88,2	94,5	100,8	107,1	112,1
		kcal/h	75.852	81.270	86.688	92.106	96.406
Potência	Resfriamento	kW	17,62	16,82	18,50	21,16	23,55
	Aquecimento	kW	20,39	19,92	21,75	24,38	26,81
EER (Resfriamento)			4,45	4,99	4,84	4,50	4,28
COP (Aquecimento)			4,33	4,74	4,63	4,39	4,18
Ventilador	Saída x N°	W	(900 x 2) + (1,200 x 1)	(900 x 2) + (1,200 x 1)	(900 x 2) + (1,200 x 1)	(900 x 2) + (1,200 x 1)	(900 x 2) + (1,200 x 1)
	Fluxo de Ar (Máx)	m3/min	(320 x 1) + (240 x 1)	(320 x 1) + (240 x 1)	(320 x 1) + (240 x 1)	(320 x 1) + (240 x 1)	(320 x 1) + (240 x 1)
Conexões da Tubulação	Líquido	mm (pol)	19,05 (3/4)	19,05 (3/4)	19,05 (3/4)	19,05 (3/4)	19,05 (3/4)
	Gás Baixa Pressão	mm (pol)	34,9 (1-3/8)	34,9 (1-3/8)	34,9 (1-3/8)	34,9 (1-3/8)	41,3 (1-5/8)
	Gás Alta Pressão	mm (pol)	28,58 (1-1/8)	28,58 (1-1/8)	28,58 (1-1/8)	28,58 (1-1/8)	28,58 (1-1/8)
Dimensões (L x A x P)	mm		(1.240 x 1.690 x 760) x 1 + (930 x 1.690 x 760) x 1	(1.240 x 1.690 x 760) x 1 + (930 x 1.690 x 760) x 1	(1.240 x 1.690 x 760) x 1 + (930 x 1.690 x 760) x 1	(1.240 x 1.690 x 760) x 1 + (930 x 1.690 x 760) x 1	(1.240 x 1.690 x 760) x 1 + (930 x 1.690 x 760) x 1
Peso	kg		(237 x 1) + (215 x 1)	(300 x 1) + (215 x 1)	(300 x 1) + (215 x 1)	(300 x 1) + (215 x 1)	(310 x 1) + (215 x 1)
Pressão Sonora	dB(A)		62,8	63,1	63,8	65,6	66,0
Alimentação	Ø, V, Hz		220, 3, 60	220, 3, 60	220, 3, 60	220, 3, 60	220, 3, 60
Número Máximo de Evaporadoras			56	60	64	64	64

HP			38	40	42	44	46
Modelo			*RUM380BTE5	*RUM400BTE5	*RUM420BTE5	*RUM440BTE5	*RUM460BTE5
Capacidade	Resfriamento	kW	106,4	112,0	117,6	123,2	128,8
		kcal/h	91.504	96.320	101.136	105.952	110.768
		Btu/h	363.000	382.100	401.300	420.400	439.500
	Aquecimento	kW	118,4	124,7	131,0	137,3	143,6
		kcal/h	101.824	107.242	112.660	118.078	123.496
Potência	Resfriamento	kW	25,15	27,17	26,37	28,05	30,71
	Aquecimento	kW	28,71	30,90	30,43	32,26	34,89
EER (Resfriamento)			4,23	4,12	4,46	4,39	4,19
COP (Aquecimento)			4,12	4,03	4,30	4,25	4,11
Ventilador	Saída x N°	W	900 x 4	900 x 4	900 x 4	900 x 4	900 x 4
	Fluxo de Ar (Máx)	m3/min	320 x 2	320 x 2	320 x 2	320 x 2	320 x 2
Conexões da Tubulação	Líquido	mm (pol)	19,05 (3/4)	19,05 (3/4)	19,05 (3/4)	19,05 (3/4)	19,05 (3/4)
	Gás Baixa Pressão	mm (pol)	41,3 (1-5/8)	41,3 (1-5/8)	41,3 (1-5/8)	41,3 (1-5/8)	41,3 (1-5/8)
	Gás Alta Pressão	mm (pol)	34,9 (1-3/8)	34,9 (1-3/8)	34,9 (1-3/8)	34,9 (1-3/8)	34,9 (1-3/8)
Dimensões (L x A x P)	mm		(1.240 x 1.690 x 760) x 2	(1.240 x 1.690 x 760) x 2	(1.240 x 1.690 x 760) x 2	(1.240 x 1.690 x 760) x 2	(1.240 x 1.690 x 760) x 2
Peso	kg		(310 x 1) + (237 x 1)	(310 x 1) + (237 x 1)	(310 x 1) + (300 x 1)	(310 x 1) + (300 x 1)	(310 x 1) + (300 x 1)
Pressão Sonora	dB(A)		66,2	66,3	66,5	66,8	67,8
Alimentação	Ø, V, Hz		220, 3, 60	220, 3, 60	220, 3, 60	220, 3, 60	220, 3, 60
Número Máximo de Evaporadoras			64	64	64	64	64

*A (Global), C (Brasil).

HP			48	50	52	54	56
Modelo			*RUM480BTE5	*RUM500BTE5	*RUM520BTE5	*RUM540BTE5	*RUM560BTE5
Capacidade	Resfriamento	kW	134,4	140,0	145,6	151,2	156,8
		kcal/h	115.584	120.400	125.216	130.032	134.848
		Btu/h	458.600	477.700	496.800	515.900	535.000
	Aquecimento	kW	148,5	156,2	162,5	168,8	175,1
		kcal/h	127.710	134.332	139.750	145.168	150.586
		Btu/h	506.700	532.800	554.300	575.800	597.300
Potência	Resfriamento	kW	33,10	32,15	34,17	33,37	35,05
	Aquecimento	kW	37,32	36,86	39,05	38,58	40,41
EER (Resfriamento)			4,06	4,35	4,26	4,53	4,47
COP (Aquecimento)			3,98	4,24	4,16	4,37	4,33
Ventilador	Saída x N°	W	900 x 4	(900 x 4) + (1,200 x 1)	(900 x 4) + (1,200 x 1)	(900 x 4) + (1,200 x 1)	(900 x 4) + (1,200 x 1)
	Fluxo de Ar (Máx)	m3/min	320 x 2	(320 x 2) + (240 x 1)	(320 x 2) + (240 x 1)	(320 x 2) + (240 x 1)	(320 x 2) + (240 x 1)
Conexões da Tubulação	Líquido	mm (pol)	19,05 (3/4)	19,05 (3/4)	19,05 (3/4)	19,05 (3/4)	19,05 (3/4)
	Gás Baixa Pressão	mm (pol)	41,3 (1-5/8)	41,3 (1-5/8)	41,3 (1-5/8)	41,3 (1-5/8)	41,3 (1-5/8)
	Gás Alta Pressão	mm (pol)	34,9 (1-3/8)	34,9 (1-3/8)	34,9 (1-3/8)	34,9 (1-3/8)	34,9 (1-3/8)
Dimensões (L x A x P)	mm	(1,240 x 1,690 x 760) x 2	(1,240 x 1,690 x 760) x 2 + (930 x 1,690 x 760) x 1	(1,240 x 1,690 x 760) x 2 + (930 x 1,690 x 760) x 1	(1,240 x 1,690 x 760) x 2 + (930 x 1,690 x 760) x 1	(1,240 x 1,690 x 760) x 2 + (930 x 1,690 x 760) x 1	
Peso	kg	310 x 2	(310 x 1) + (237 x 1) + (215 x 1)	(310 x 1) + (237 x 1) + (215 x 1)	(310 x 1) + (300 x 1) + (215 x 1)	(310 x 1) + (300 x 1) + (215 x 1)	
Pressão Sonora	dB(A)	68,0	67,0	67,1	67,2	67,4	
Alimentação	Ø, V, Hz	220, 3, 60	220, 3, 60	220, 3, 60	220, 3, 60	220, 3, 60	
Número Máximo de Evaporadoras			64	64	64	64	64

HP			58	60	62	64	66
Modelo			*RUM580BTE5	*RUM600BTE5	*RUM620BTE5	*RUM640BTE5	*RUM660BTE5
Capacidade	Resfriamento	kW	162,4	168,0	173,6	179,2	184,8
		kcal/h	139.664	144.480	149.296	154.112	158.928
		Btu/h	554.100	573.200	592.300	611.400	630.500
	Aquecimento	kW	181,4	186,3	192,6	198,9	205,2
		kcal/h	156.004	160.218	165.636	171.054	176.472
		Btu/h	618.800	635.700	657.200	678.700	700.200
Potência	Resfriamento	kW	37,71	40,10	41,70	43,72	42,92
	Aquecimento	kW	43,04	45,47	47,37	49,56	49,09
EER (Resfriamento)			4,31	4,19	4,16	4,10	4,31
COP (Aquecimento)			4,21	4,10	4,07	4,01	4,18
Ventilador	Saída x N°	W	(900 x 4) + (1,200 x 1)	(900 x 4) + (1,200 x 1)	900 x 6	900 x 6	900 x 6
	Fluxo de Ar (Máx)	m3/min	(320 x 2) + (240 x 1)	(320 x 2) + (240 x 1)	320 x 3	320 x 3	320 x 3
Conexões da Tubulação	Líquido	mm (pol)	19,05 (3/4)	19,05 (3/4)	22,2 (7/8)	22,2 (7/8)	22,2 (7/8)
	Gás Baixa Pressão	mm (pol)	41,3 (1-5/8)	41,3 (1-5/8)	44,5 (1-3/4)	44,5 (1-3/4)	53,98 (2-1/8)
	Gás Alta Pressão	mm (pol)	34,9 (1-3/8)	34,9 (1-3/8)	41,3 (1-5/8)	41,3 (1-5/8)	44,5 (1-3/4)
Dimensões (L x A x P)	mm	(1,240 x 1,690 x 760) x 2 + (930 x 1,690 x 760) x 1	(1,240 x 1,690 x 760) x 2 + (930 x 1,690 x 760) x 1	(1,240 x 1,690 x 760) x 3	(1,240 x 1,690 x 760) x 3	(1,240 x 1,690 x 760) x 3	
Peso	kg	(310 x 1) + (300 x 1) + (215 x 1)	(310 x 2) + (215 x 1)	(310 x 2) + (237 x 1)	(310 x 2) + (237 x 1)	(310 x 2) + (300 x 1)	
Pressão Sonora	dB(A)	68,3	68,5	68,6	68,7	68,8	
Alimentação	Ø, V, Hz	220, 3, 60	220, 3, 60	220, 3, 60	220, 3, 60	220, 3, 60	
Número Máximo de Evaporadoras			64	64	64	64	64

*A (Global), C (Brasil).

HP			68	70	72	74	76
Modelo			*RUM680BTE5	*RUM700BTE5	*RUM720BTE5	*RUM740BTE5	*RUM760BTE5
Capacidade	Resfriamento	kW	190,4	196,0	201,6	207,2	212,8
		kcal/h	163.744	168.560	173.376	178.192	183.008
		Btu/h	649.600	668.800	687.900	707.000	726.100
	Aquecimento	kW	211,5	217,8	222,8	230,4	236,7
		kcal/h	181.890	187.308	191.608	198.144	203.562
		Btu/h	721.700	743.200	760.100	786.200	807.700
Potência	Resfriamento	kW	44,60	47,26	49,65	48,70	50,72
	Aquecimento	kW	50,92	53,55	55,98	55,52	57,71
EER (Resfriamento)			4,27	4,15	4,06	4,25	4,20
COP (Aquecimento)			4,15	4,07	3,98	4,15	4,10
Ventilador	Saída x N°	W	900 x 6	900 x 6	900 x 6	(900 x 6) + (1,200 x 1)	(900 x 6) + (1,200 x 1)
	Fluxo de Ar (Máx)	m3/min	320 x 3	320 x 3	320 x 3	(320 x 3) + (240 x 1)	(320 x 3) + (240 x 1)
Conexões da Tubulação	Líquido	mm (pol)	22,2 (7/8)	22,2 (7/8)	22,2 (7/8)	22,2 (7/8)	22,2 (7/8)
	Gás Baixa Pressão	mm (pol)	53,98 (2-1/8)	53,98 (2-1/8)	53,98 (2-1/8)	53,98 (2-1/8)	53,98 (2-1/8)
	Gás Alta Pressão	mm (pol)	44,5 (1-3/4)	44,5 (1-3/4)	44,5 (1-3/4)	44,5 (1-3/4)	44,5 (1-3/4)
Dimensões (L x A x P)	mm	(1,240 x 1,690 x 760) x 3	(1,240 x 1,690 x 760) x 3	(1,240 x 1,690 x 760) x 3	(1,240 x 1,690 x 760) x 3 + (930 x 1,690 x 760) x 1	(1,240 x 1,690 x 760) x 3 + (930 x 1,690 x 760) x 1	
Peso	kg	(310 x 2) + (300 x 1)	(310 x 2) + (300 x 1)	310 x 3	(310 x 2) + (237 x 1) + (215 x 1)	(310 x 2) + (237 x 1) + (215 x 1)	
Pressão Sonora	dB(A)	69,0	69,6	69,8	69,1	69,2	
Alimentação	Ø, V, Hz	220, 3, 60	220, 3, 60	220, 3, 60	220, 3, 60	220, 3, 60	
Número Máximo de Evaporadoras			64	64	64	64	64

HP			78	80	82	84	86
Modelo			*RUM780BTE5	*RUM800BTE5	*RUM820BTE5	*RUM840BTE5	*RUM860BTE5
Capacidade	Resfriamento	kW	218,4	224,0	229,6	235,2	240,8
		kcal/h	187.824	192.640	197.456	202.272	207.088
		Btu/h	745.200	764.300	783.400	802.500	821.600
	Aquecimento	kW	243,0	249,3	255,6	260,6	266,9
		kcal/h	208.980	214.398	219.816	224.116	229.534
		Btu/h	829.200	850.700	872.100	889.100	910.600
Potência	Resfriamento	kW	49,92	51,60	54,26	56,65	58,25
	Aquecimento	kW	57,24	59,07	61,70	64,13	66,03
EER (Resfriamento)			4,38	4,34	4,23	4,15	4,13
COP (Aquecimento)			4,25	4,22	4,14	4,06	4,04
Ventilador	Saída x N°	W	(900 x 6) + (1,200 x 1)	(900 x 6) + (1,200 x 1)	(900 x 6) + (1,200 x 1)	(900 x 6) + (1,200 x 1)	900 x 8
	Fluxo de Ar (Máx)	m3/min	(320 x 3) + (240 x 1)	(320 x 3) + (240 x 1)	(320 x 3) + (240 x 1)	(320 x 3) + (240 x 1)	320 x 4
Conexões da Tubulação	Líquido	mm (pol)	22,2 (7/8)	22,2 (7/8)	22,2 (7/8)	22,2 (7/8)	22,2 (7/8)
	Gás Baixa Pressão	mm (pol)	53,98 (2-1/8)	53,98 (2-1/8)	53,98 (2-1/8)	53,98 (2-1/8)	53,98 (2-1/8)
	Gás Alta Pressão	mm (pol)	44,5 (1-3/4)	44,5 (1-3/4)	44,5 (1-3/4)	44,5 (1-3/4)	44,5 (1-3/4)
Dimensões (L x A x P)	mm	(1,240 x 1,690 x 760) x 3 + (930 x 1,690 x 760) x 1	(1,240 x 1,690 x 760) x 3 + (930 x 1,690 x 760) x 1	(1,240 x 1,690 x 760) x 3 + (930 x 1,690 x 760) x 1	(1,240 x 1,690 x 760) x 3 + (930 x 1,690 x 760) x 1	(1,240 x 1,690 x 760) x 4	
Peso	kg	(310 x 2) + (300 x 1) + (215 x 1)	(310 x 2) + (300 x 1) + (215 x 1)	(310 x 2) + (300 x 1) + (215 x 1)	(310 x 3) + (215 x 1)	(310 x 3) + (237 x 1)	
Pressão Sonora	dB(A)	69,2	69,4	70,0	70,1	70,2	
Alimentação	Ø, V, Hz	220, 3, 60	220, 3, 60	220, 3, 60	220, 3, 60	220, 3, 60	
Número Máximo de Evaporadoras			64	64	64	64	64

*A (Global), C (Brasil).

HP			88	90	92	94	96
Modelo			*RUM880BTE5	*RUM900BTE5	*RUM920BTE5	*RUM940BTE5	*RUM960BTE5
Capacidade	Resfriamento	kW	246,4	252,0	257,6	263,2	268,8
		kcal/h	211.904	216.720	221.536	226.352	231.168
	Aquecimento	Btu/h	840.700	859.800	878.900	898.000	917.100
		kW	273,2	279,5	285,8	292,1	297,0
Potência	Resfriamento	kW	60,27	59,47	61,15	63,81	66,20
	Aquecimento	kW	68,22	67,75	69,58	72,21	74,64
EER (Resfriamento)			4,09	4,24	4,21	4,12	4,06
COP (Aquecimento)			4,00	4,12	4,11	4,04	3,98
Ventilador	Saída x N°	W	900 x 8	900 x 8	900 x 8	900 x 8	900 x 8
	Fluxo de Ar (Máx)	m³/min	320 x 4	320 x 4	320 x 4	320 x 4	320 x 4
Conexões da Tubulação	Líquido	mm (pol)	22,2 (7/8)	22,2 (7/8)	22,2 (7/8)	22,2 (7/8)	22,2 (7/8)
	Gás Baixa Pressão	mm (pol)	53,98 (2-1/8)	53,98 (2-1/8)	53,98 (2-1/8)	53,98 (2-1/8)	53,98 (2-1/8)
	Gás Alta Pressão	mm (pol)	44,5 (1-3/4)	44,5 (1-3/4)	44,5 (1-3/4)	44,5 (1-3/4)	44,5 (1-3/4)
Dimensões (L x A x P)		mm	(1.240 x 1.690 x 760) x 4	(1.240 x 1.690 x 760) x 4	(1.240 x 1.690 x 760) x 4	(1.240 x 1.690 x 760) x 4	(1.240 x 1.690 x 760) x 4
Peso		kg	(310 x 3) + (237 x 1)	(310 x 3) + (300 x 1)	(310 x 3) + (300 x 1)	(310 x 3) + (300 x 1)	310 x 4
Pressão Sonora		dB(A)	70,3	70,3	70,4	70,9	71,0
Alimentação		Ø, V, Hz	220, 3, 60	220, 3, 60	220, 3, 60	220, 3, 60	220, 3, 60
Número Máximo de Evaporadoras			64	64	64	64	64

*A (Global), C (Brasil).

Cor do Chassi	Cinza Morno / Cinza da Manhã	
Trocador de Calor	Aletas Negras (Ocean Black Fin)	
Compressor	Tipo	Scroll Selado Hermeticamente
	Rotação (RPM)	3.600 a 60 Hz
	Método de Partida	Direta em linha
	Pressão Máxima	FVC68D(PVE)
Ventilador	Tipo	Ventilador de Hélice
	Acionamento	DC Inverter
Dispositivos de Proteção	Descarga	Topo
	Alta Pressão	Sensor de Alta Pressão / Pressostato de Alta Pressão
	Compressor / Ventilador	Contra sobreaquecimento / Contra sobrecarga do ventilador
Cabo de Comunicação	Placa Inverter	Contra sobreaquecimento / Contra sobrecorrente
		2C x 1,0 a 1,5
Refrigerante	Nome	R410A
	Dispositivo de Controle	EEV
Fator de Potência		0,93

Notas

- Capacidades e potências nas seguintes condições:
 - Temperatura de resfriamento: interna (27°C BS / 19°C BU) / externa (7°C BS / 6°C BU)
 - Temperatura de aquecimento: interna (20°C BS / 15°C BU) / externa (7°C BS / 6°C BU)
 - Comprimento da tubulação: 7,5m
 - Desnível entre unidades externas e internas: 0m
- Diâmetro da fiação deve obedecer à regulamentação local
- Devido à nossa política de inovação contínua, algumas especificações podem ser alteradas sem notificação prévia.
- Valores de pressão sonora são medidos em câmara anecóica. Dessa forma os valores podem ser diferentes durante a operação, dependendo das condições do ambiente.
- O fator de potência pode variar em até 1% de acordo com as condições de operação.
- Os módulos da LG permitem a combinação livre, exceto para os modelos de 30 e 32HP. Para maiores informações contate um membro da Engenharia de Aplicação da LG: aplicacao.cac@lge.com

HP			8	10	12	14	16
Modelo			*RUN080LLS5	*RUN100LLS5	*RUN120LLS5	*RUN140LLS5	*RUN160LLS5
Capacidade	Resfriamento	kW	22,4	28,0	33,6	39,2	44,8
		kcal/h	19.300	24.100	28.900	33.700	38.500
	Aquecimento	Btu/h	76.400	95.500	114.600	133.800	152.900
		kW	22,4	28,0	33,6	39,2	44,8
Potência	Resfriamento	kW	5,10	6,80	8,90	10,60	11,90
	Aquecimento	kW	5,03	7,07	9,10	11,60	12,10
EER (Resfriamento)			4,39	4,12	3,78	3,70	3,76
COP (Aquecimento)			4,45	3,96	3,69	3,38	3,70
Compressor	Deslocamento	cm³/rev	43,8	43,8	62,1	62,1	62,1
	Potência	W x N _{II}	4.200	4.200	5.300	5.300	5.300
Ventilador	Potência	W	1.500	1.500	1.500	1.500	900 x 2
	Fluxo de Ar (modo Alta Pressão)	m³/min	240	240	240	240	320
Conexões da Tubulação	Líquido	mm (pol)	9,52 (3/8)	9,52 (3/8)	12,7 (1/2)	12,7 (1/2)	12,7 (1/2)
	Gás	mm (pol)	19,05 (3/4)	22,2 (7/8)	28,58 (1-1/8)	28,58 (1-1/8)	28,58 (1-1/8)
Dimensões (L x A x P)		mm	(930 x 1.690 x 760)	(930 x 1.690 x 760)	(930 x 1.690 x 760)	(930 x 1.690 x 760)	(1.240 x 1.690 x 760)
Peso		kg	167	167	172	184	205
Pressão Sonora		Resfriamento dB(A)	58,0	58,0	59,0	60,0	60,5
Número máximo de unidades internas			20	25	30	35	40

HP			18	20	22	24	26
Modelo			*RUN180LLS5	*RUN200LLS5	*RUN220LLS5	*RUN240LLS5	*RUN260LLS5
Capacidade	Resfriamento	kW	50,4	56,0	61,6	67,2	72,8
		kcal/h	43.300	48.200	53.000	57.800	62.600
	Aquecimento	Btu/h	172.000	191.100	210.200	229.300	248.400
		kW	50,4	56,0	61,6	67,2	72,8
Potência	Resfriamento	kW	12,30	14,10	16,80	18,20	20,80
	Aquecimento	kW	12,10	14,50	17,80	17,90	20,50
EER (Resfriamento)			4,10	3,97	3,67	3,69	3,50
COP (Aquecimento)			4,17	3,86	3,46	3,75	3,55
Compressor	Deslocamento	cm³/rev	87,6	87,6	87,6	62,1 x 2	62,1 x 2
	Potência	W x N _{II}	7.500	7.500	7.500	5.300 x 2	5.300 x 2
Ventilador	Potência	W	900 x 2	900 x 2	900 x 2	900 x 2	900 x 2
	Fluxo de Ar (modo Alta Pressão)	m³/min	320	320	320	320	320
Conexões da Tubulação	Líquido	mm (pol)	15,88 (5/8)	15,88 (5/8)	15,88 (5/8)	15,88 (5/8)	19,05 (3/4)
	Gás	mm (pol)	28,58 (1-1/8)	28,58 (1-1/8)	28,58 (1-1/8)	34,9 (1-3/8)	34,9 (1-3/8)
Dimensões (L x A x P)		mm	(1.240 x 1.690 x 760)	(1.240 x 1.690 x 760)	(1.240 x 1.690 x 760)	(1.240 x 1.690 x 760)	(1.240 x 1.690 x 760)
Peso		kg	230	230	230	268	268
Pressão Sonora		Resfriamento dB(A)	62,0	63,0	64,0	65,0	65,0
Número máximo de unidades internas			45	50	56	61	64

*A (Global), C (Brasil).

HP			28	30	32
Modelo			*RUN280LLS5	*RUN300LLS5	*RUN320LLS5
Capacidade	Resfriamento	kW	78,4	84,0	89,6
		kcal/h	67.400	72.200	77.100
		Btu/h	267.500	286.600	305.700
	Aquecimento	kW	78,4	84,0	89,6
		kcal/h	67.400	72.200	77.100
		Btu/h	267.500	286.600	305.700
Potência	Resfriamento	kW	20,8	21,2	23,0
	Aquecimento	kW	21,2	21,2	23,6
EER (Resfriamento)			3,77	3,96	3,90
COP (Aquecimento)			3,70	3,96	3,80
Compressor	Deslocamento	cm³/rev	62,1 x 2	(87,6 x 1) + (62,1)	(87,6 x 1) + (62,1)
	Potência	W x N _{II}	5.300 x 2	(7.500 x 1) + (5.300 x 1)	(7.500 x 1) + (5.300 x 1)
Ventilador	Potência	W	(900 x 2) + (1.500 x 1)	(900 x 2) + (1.500 x 1)	(900 x 2) + (1.500 x 1)
	Fluxo de Ar (modo Alta Pressão)	m³/min	(320 x 1) + (240 x 1)	(320 x 1) + (240 x 1)	(320 x 1) + (240 x 1)
Conexões da Tubulação	Líquido	mm (pol)	19,05 (3/4)	19,05 (3/4)	19,05 (3/4)
	Gás	mm (pol)	34,9 (1-3/8)	34,9 (1-3/8)	34,9 (1-3/8)
Dimensões (L x A x P)			(1.240 x 1.690 x 760) x 1 + (930 x 1.690 x 760) x 1	(1.240 x 1.690 x 760) x 1 + (930 x 1.690 x 760) x 1	(1.240 x 1.690 x 760) x 1 + (930 x 1.690 x 760) x 1
Peso			(205) + (172)	(230) + (172)	(230) + (172)
Pressão Sonora	Resfriamento	dB(A)	62,8	63,8	64,5
Número máximo de unidades internas			56	60	64

HP			28	30	38
Modelo			*RUN280LLS5	*RUN300LLS5	*RUN380LLS5
Capacidade	Resfriamento	kW	78,4	84,0	106,4
		kcal/h	67.400	72.200	91.500
		Btu/h	267.500	286.600	363.000
	Aquecimento	kW	78,4	84,0	106,4
		kcal/h	67.400	72.200	91.500
		Btu/h	267.500	286.600	363.000
Potência	Resfriamento	kW	20,8	21,2	29,7
	Aquecimento	kW	21,2	21,2	29,6
EER (Resfriamento)			3,77	3,96	3,58
COP (Aquecimento)			3,70	3,96	3,59
Compressor	Deslocamento	cm³/rev	62,1 x 2	(87,6 x 1) + (62,1)	62,1 x 3
	Potência	W x N _{II}	5.300 x 2	(7.500 x 1) + (5.300 x 1)	5.300 x 3
Ventilador	Potência	W	(900 x 2) + (1.500 x 1)	(900 x 2) + (1.500 x 1)	(900 x 2) + (1.500 x 1)
	Fluxo de Ar (modo Alta Pressão)	m³/min	(320 x 1) + (240 x 1)	(320 x 1) + (240 x 1)	(320 x 1) + (240 x 1)
Conexões da Tubulação	Líquido	mm (pol)	19,05 (3/4)	19,05 (3/4)	19,05 (3/4)
	Gás	mm (pol)	34,9 (1-3/8)	34,9 (1-3/8)	41,3 (1-5/8)
Dimensões (L x A x P)			(1.240 x 1.690 x 760) x 1 + (930 x 1.690 x 760) x 1	(1.240 x 1.690 x 760) x 1 + (930 x 1.690 x 760) x 1	(1.240 x 1.690 x 760) x 1 + (930 x 1.690 x 760) x 1
Peso			(205) + (172)	(230) + (172)	(268) + (172)
Pressão Sonora	Resfriamento	dB(A)	62,8	63,8	66,0
Número máximo de unidades internas			56	60	64

*A (Global), C (Brasil).

HP			40	42	44
Modelo			*RUN400LLS5	*RUN420LLS5	*RUN440LLS5
Capacidade	Resfriamento	kW	112,0	117,6	123,2
		kcal/h	96.300	101.100	105.900
		Btu/h	382.200	401.300	420.400
	Aquecimento	kW	112,0	117,6	123,2
		kcal/h	96.300	101.100	105.900
		Btu/h	382.200	401.300	420.400
Potência	Resfriamento	kW	31,4	32,7	33,1
	Aquecimento	kW	32,1	32,6	32,6
EER (Resfriamento)			3,57	3,60	3,72
COP (Aquecimento)			3,49	3,61	3,78
Compressor	Deslocamento	cm³/rev	62,1 x 3	62,1 x 3	(62,1 x 2) + (87,6)
	Potência	W x N _{II}	5.300 x 3	5.300 x 3	(5.300 x 2) + (7.500 x 1)
Ventilador	Potência	W	(900 x 2) + (1.500 x 1)	900 x 4	900 x 4
	Fluxo de Ar (modo Alta Pressão)	m³/min	(320 x 1) + (240 x 1)	320 x 2	320 x 2
Conexões da Tubulação	Líquido	mm (pol)	19,05 (3/4)	19,05 (3/4)	19,05 (3/4)
	Gás	mm (pol)	41,3 (1-5/8)	41,3 (1-5/8)	41,3 (1-5/8)
Dimensões (L x A x P)			(1.240 x 1.690 x 760) x 1 + (930 x 1.690 x 760) x 1	(1.240 x 1.690 x 760) x 2	(1.240 x 1.690 x 760) x 2
Peso			(268) + (184)	(268) + (205)	(268) + (230)
Pressão Sonora	Resfriamento	dB(A)	66,2	66,3	66,8
Número máximo de unidades internas			64	64	64

HP			46	48	50	52
Modelo			*RUN460LLS5	*RUN480LLS5	*RUN500LLS5	*RUN520LLS5
Capacidade	Resfriamento	kW	128,8	134,4	140,0	145,6
		kcal/h	110.800	115.600	120.400	125.200
		Btu/h	439.500	458.600	477.700	496.800
	Aquecimento	kW	128,8	134,4	140,0	145,6
		kcal/h	110.800	115.600	120.400	125.200
		Btu/h	439.500	458.600	477.700	496.800
Potência	Resfriamento	kW	34,9	37,6	39,0	41,6
	Aquecimento	kW	35,0	38,3	38,4	41,0
EER (Resfriamento)			3,69	3,57	3,59	3,50
COP (Aquecimento)			3,68	3,51	3,65	3,55
Compressor	Deslocamento	cm³/rev	(62,1 x 2) + (87,6)	(62,1 x 2) + (87,6)	62,1 x 4	62,1 x 4
	Potência	W x N _{II}	(5.300 x 2) + (7.500 x 1)	(5.300 x 2) + (7.500 x 1)	5.300 x 4	5.300 x 4
Ventilador	Potência	W	900 x 4	900 x 4	900 x 4	900 x 4
	Fluxo de Ar (modo Alta Pressão)	m³/min	320 x 2	320 x 2	320 x 2	320 x 2
Conexões da Tubulação	Líquido	mm (pol)	19,05 (3/4)	19,05 (3/4)	19,05 (3/4)	19,05 (3/4)
	Gás	mm (pol)	41,3 (1-5/8)	41,3 (1-5/8)	41,3 (1-5/8)	41,3 (1-5/8)
Dimensões (L x A x P)			(1.240 x 1.690 x 760) x 2	(1.240 x 1.690 x 760) x 2	(1.240 x 1.690 x 760) x 2	(1.240 x 1.690 x 760) x 2
Peso			(268) + (230)	(268) + (230)	(268) + (268)	(268) + (268)
Pressão Sonora	Resfriamento	dB(A)	67,1	67,5	68,0	68,0
Número máximo de unidades internas			64	64	64	64

*A (Global), C (Brasil).

HP			54	56	58
Modelo			*RUN540LLS5	*RUN560LLS5	*RUN580LLS5
Capacidade	Resfriamento	kW	151,2	156,8	162,4
		kcal/h	130.000	134.800	139.700
		Btu/h	515.900	535.000	554.100
	Aquecimento	kW	151,2	156,8	162,4
		kcal/h	130.000	134.800	139.700
		Btu/h	515.900	535.000	554.100
Potência	Resfriamento	kW	41,6	42,0	43,8
	Aquecimento	kW	41,7	41,7	44,1
EER (Resfriamento)			3,63	3,73	3,71
COP (Aquecimento)			3,63	3,76	3,68
Compressor	Deslocamento	cm³/rev	62,1 x 4	(62,1 x 3) + (87,6)	(62,1 x 3) + (87,6)
	Potência	W x N _{II}	5.300 x 4	(5.300 x 3) + (7.500 x 1)	(5.300 x 3) + (7.500 x 1)
Ventilador	Potência	W	(900 x 4) + (1.500 x 1)	(900 x 4) + (1.500 x 1)	(900 x 4) + (1.500 x 1)
	Fluxo de Ar (modo Alta Pressão)	m³/min	(320 x 2) + (240 x 1)	(320 x 2) + (240 x 1)	(320 x 2) + (240 x 1)
Conexões da Tubulação	Líquido	mm (pol)	19,05 (3/4)	19,05 (3/4)	19,05 (3/4)
	Gás	mm (pol)	41,3 (1-5/8)	41,3 (1-5/8)	41,3 (1-5/8)
Dimensões (L x A x P)	mm		(1.240 x 1.690 x 760) x 2 + (930 x 1.690 x 760) x 1	(1.240 x 1.690 x 760) x 2 + (930 x 1.690 x 760) x 1	(1.240 x 1.690 x 760) x 2 + (930 x 1.690 x 760) x 1
Peso	kg		(268) + (205) + (172)	(268) + (230) + (172)	(268) + (230) + (172)
Pressão Sonora	Resfriamento	dB(A)	67,1	67,4	67,7
Número máximo de unidades internas			64	64	64

HP			60	62	64
Modelo			*RUN600LLS5	*RUN620LLS5	*RUN640LLS5
Capacidade	Resfriamento	kW	168,0	173,6	179,2
		kcal/h	144.500	149.300	154.100
		Btu/h	573.200	592.300	611.400
	Aquecimento	kW	168,0	173,6	179,2
		kcal/h	144.500	149.300	154.100
		Btu/h	573.200	592.300	611.400
Potência	Resfriamento	kW	46,5	47,9	50,5
	Aquecimento	kW	47,4	47,5	50,1
EER (Resfriamento)			3,61	3,62	3,55
COP (Aquecimento)			3,54	3,65	3,58
Compressor	Deslocamento	cm³/rev	(62,1 x 3) + (87,6)	62,1 x 5	62,1 x 5
	Potência	W x N _{II}	(5.300 x 3) + (7.500 x 1)	5.300 x 5	5.300 x 5
Ventilador	Potência	W	(900 x 4) + (1.500 x 1)	(900 x 4) + (1.500 x 1)	(900 x 4) + (1.500 x 1)
	Fluxo de Ar (modo Alta Pressão)	m³/min	(320 x 2) + (240 x 1)	(320 x 2) + (240 x 1)	(320 x 2) + (240 x 1)
Conexões da Tubulação	Líquido	mm (pol)	19,05 (3/4)	22,2 (7/8)	22,2 (7/8)
	Gás	mm (pol)	41,3 (1-5/8)	41,3 (1-5/8)	41,3 (1-5/8)
Dimensões (L x A x P)	mm		(1.240 x 1.690 x 760) x 2 + (930 x 1.690 x 760) x 1	(1.240 x 1.690 x 760) x 2 + (930 x 1.690 x 760) x 1	(1.240 x 1.690 x 760) x 2 + (930 x 1.690 x 760) x 1
Peso	kg		(268) + (230) + (172)	(268) + (268) + (172)	(268) + (268) + (172)
Pressão Sonora	Resfriamento	dB(A)	68,1	68,5	68,5
Número máximo de unidades internas			64	64	64

*A (Global), C (Brasil).

HP			64	66	68
Modelo			*RUN640LLS5	*RUN660LLS5	*RUN680LLS5
Capacidade	Resfriamento	kW	179,2	184,8	190,4
		kcal/h	154.100	158.900	163.700
		Btu/h	611.400	630.600	649.700
	Aquecimento	kW	179,2	184,8	190,4
		kcal/h	154.100	158.900	163.700
		Btu/h	611.400	630.600	649.700
Potência	Resfriamento	kW	50,5	52,2	53,5
	Aquecimento	kW	50,1	52,6	53,1
EER (Resfriamento)			3,55	3,54	3,56
COP (Aquecimento)			3,58	3,51	3,59
Compressor	Deslocamento	cm³/rev	62,1 x 5	62,1 x 5	62,1 x 5
	Potência	W x N _{II}	5.300 x 5	5.300 x 5	5.300 x 5
Ventilador	Potência	W	(900 x 4) + (1.500 x 1)	(900 x 4) + (1.500 x 1)	900 x 6
	Fluxo de Ar (modo Alta Pressão)	m³/min	(320 x 2) + (240 x 1)	(320 x 2) + (240 x 1)	320 x 3
Conexões da Tubulação	Líquido	mm (pol)	22,2 (7/8)	22,2 (7/8)	22,2 (7/8)
	Gás	mm (pol)	41,3 (1-5/8)	53,98 (2-1/8)	53,98 (2-1/8)
Dimensões (L x A x P)	mm		(1.240 x 1.690 x 760) x 2 + (930 x 1.690 x 760) x 1	(1.240 x 1.690 x 760) x 2 + (930 x 1.690 x 760) x 1	(1.240 x 1.690 x 760) x 3
Peso	kg		(268) + (268) + (172)	(268) + (268) + (184)	(268) + (268) + (205)
Pressão Sonora	Resfriamento	dB(A)	68,5	68,6	68,7
Número máximo de unidades internas			64	64	64

HP			70	72	74
Modelo			*RUN700LLS5	*RUN720LLS5	*RUN740LLS5
Capacidade	Resfriamento	kW	196,0	201,6	207,2
		kcal/h	168.500	173.400	178.200
		Btu/h	668.800	687.900	707.000
	Aquecimento	kW	196,0	201,6	207,2
		kcal/h	168.500	173.400	178.200
		Btu/h	668.800	687.900	707.000
Potência	Resfriamento	kW	53,9	55,7	58,4
	Aquecimento	kW	53,1	55,5	58,8
EER (Resfriamento)			3,64	3,62	3,55
COP (Aquecimento)			3,69	3,63	3,52
Compressor	Deslocamento	cm³/rev	(62,1 x 4) + (87,6)	(62,1 x 4) + (87,6)	(62,1 x 4) + (87,6)
	Potência	W x N _{II}	(5.300 x 4) + (7.500 x 1)	(5.300 x 4) + (7.500 x 1)	(5.300 x 4) + (7.500 x 1)
Ventilador	Potência	W	900 x 6	900 x 6	900 x 6
	Fluxo de Ar (modo Alta Pressão)	m³/min	320 x 3	320 x 3	320 x 3
Conexões da Tubulação	Líquido	mm (pol)	22,2 (7/8)	22,2 (7/8)	22,2 (7/8)
	Gás	mm (pol)	53,98 (2-1/8)	53,98 (2-1/8)	53,98 (2-1/8)
Dimensões (L x A x P)	mm		(1.240 x 1.690 x 760) x 3	(1.240 x 1.690 x 760) x 3	(1.240 x 1.690 x 760) x 3
Peso	kg		(268) + (268) + (230)	(268) + (268) + (230)	(268) + (268) + (230)
Pressão Sonora	Resfriamento	dB(A)	69,0	69,2	69,5
Número máximo de unidades internas			64	64	64

*A (Global), C (Brasil).

HP			76	78	80
Modelo			*RUN760LLS5	*RUN780LLS5	*RUN800LLS5
Capacidade	Resfriamento	kW	212,8	218,4	224,0
		kcal/h	183.000	187.800	192.600
		Btu/h	726.100	745.200	764.300
	Aquecimento	kW	212,8	218,4	224,0
		kcal/h	183.000	187.800	192.600
		Btu/h	726.100	745.200	764.300
Potência	Resfriamento	kW	59,8	62,4	62,4
	Aquecimento	kW	58,9	61,5	62,2
EER (Resfriamento)			3,56	3,50	3,59
COP (Aquecimento)			3,61	3,55	3,60
Compressor	Deslocamento	cm³/rev	62,1 x 6	62,1 x 6	62,1 x 6
	Potência	W x N _{II}	5.300 x 6	5.300 x 6	5.300 x 6
Ventilador	Potência	W	900 x 6	900 x 6	(900 x 6) + (1.500 x 1)
	Fluxo de Ar (modo Alta Pressão)	m³/min	320 x 3	320 x 3	(320 x 3) + (240 x 1)
Conexões da Tubulação	Líquido	mm (pol)	22,2 (7/8)	22,2 (7/8)	22,2 (7/8)
	Gás	mm (pol)	53,98 (2-1/8)	53,98 (2-1/8)	53,98 (2-1/8)
Dimensões (L x A x P)			(1.240 x 1.690 x 760) x 3	(1.240 x 1.690 x 760) x 3	(1.240 x 1.690 x 760) x 3 + (930 x 1.690 x 760) x 1
Peso			(268) + (268) + (268)	(268) + (268) + (268)	(268) + (268) + (205) + (172)
Pressão Sonora	Resfriamento	dB(A)	69,8	69,8	69,2
Número máximo de unidades internas			64	64	64

HP			88	90	92
Modelo			*RUN880LLS5	*RUN900LLS5	*RUN920LLS5
Capacidade	Resfriamento	kW	246,4	252,0	257,6
		kcal/h	211.900	216.700	221.500
		Btu/h	840.700	859.800	879.000
	Aquecimento	kW	246,4	252,0	257,6
		kcal/h	211.900	216.700	221.500
		Btu/h	840.700	859.800	879.000
Potência	Resfriamento	kW	68,7	71,3	73,0
	Aquecimento	kW	68,0	70,6	73,1
EER (Resfriamento)			3,59	3,53	3,53
COP (Aquecimento)			3,62	3,57	3,52
Compressor	Deslocamento	cm³/rev	62,1 x 7	62,1 x 7	62,1 x 7
	Potência	W x N _{II}	5.300 x 7	5.300 x 7	5.300 x 7
Ventilador	Potência	W	(900 x 6) + (1.500 x 1)	(900 x 6) + (1.500 x 1)	(900 x 6) + (1.500 x 1)
	Fluxo de Ar (modo Alta Pressão)	m³/min	(320 x 3) + (240 x 1)	(320 x 3) + (240 x 1)	(320 x 3) + (240 x 1)
Conexões da Tubulação	Líquido	mm (pol)	22,2 (7/8)	22,2 (7/8)	22,2 (7/8)
	Gás	mm (pol)	53,98 (2-1/8)	53,98 (2-1/8)	53,98 (2-1/8)
Dimensões (L x A x P)			(1.240 x 1.690 x 760) x 3 + (930 x 1.690 x 760) x 1	(1.240 x 1.690 x 760) x 3 + (930 x 1.690 x 760) x 1	(1.240 x 1.690 x 760) x 3 + (930 x 1.690 x 760) x 1
Peso			(268) + (268) + (268) + (172)	(268) + (268) + (268) + (172)	(268) + (268) + (268) + (184)
Pressão Sonora	Resfriamento	dB(A)	70,1	70,1	70,2
Número máximo de unidades internas			64	64	64

HP			82	84	86
Modelo			*RUN820LLS5	*RUN840LLS5	*RUN860LLS5
Capacidade	Resfriamento	kW	229,6	235,2	240,8
		kcal/h	197.400	202.300	207.100
		Btu/h	783.400	802.500	821.600
	Aquecimento	kW	229,6	235,2	240,8
		kcal/h	197.400	202.300	207.100
		Btu/h	783.400	802.500	821.600
Potência	Resfriamento	kW	62,8	64,6	67,3
	Aquecimento	kW	62,2	64,6	67,9
EER (Resfriamento)			3,66	3,64	3,58
COP (Aquecimento)			3,69	3,64	3,55
Compressor	Deslocamento	cm³/rev	(62,1 x 5) + (87,6)	(62,1 x 5) + (87,6)	(62,1 x 5) + (87,6)
	Potência	W x N _{II}	(5.300 x 5) + (7.500 x 1)	(5.300 x 5) + (7.500 x 1)	(5.300 x 5) + (7.500 x 1)
Ventilador	Potência	W	(900 x 6) + (1.500 x 1)	(900 x 6) + (1.500 x 1)	(900 x 6) + (1.500 x 1)
	Fluxo de Ar (modo Alta Pressão)	m³/min	(320 x 3) + (240 x 1)	(320 x 3) + (240 x 1)	(320 x 3) + (240 x 1)
Conexões da Tubulação	Líquido	mm (pol)	22,2 (7/8)	22,2 (7/8)	22,2 (7/8)
	Gás	mm (pol)	53,98 (2-1/8)	53,98 (2-1/8)	53,98 (2-1/8)
Dimensões (L x A x P)			(1.240 x 1.690 x 760) x 3 + (930 x 1.690 x 760) x 1	(1.240 x 1.690 x 760) x 3 + (930 x 1.690 x 760) x 1	(1.240 x 1.690 x 760) x 3 + (930 x 1.690 x 760) x 1
Peso			(268) + (268) + (230) + (172)	(268) + (268) + (230) + (172)	(268) + (268) + (230) + (172)
Pressão Sonora	Resfriamento	dB(A)	69,4	69,6	69,8
Número máximo de unidades internas			64	64	64

HP			94	96	98
Modelo			*RUN940LLS5	*RUN960LLS5	*RUN980LLS5
Capacidade	Resfriamento	kW	263,2	268,8	274,4
		kcal/h	226.300	231.100	236.000
		Btu/h	898.100	917.200	936.300
	Aquecimento	kW	263,2	268,8	274,4
		kcal/h	226.300	231.100	236.000
		Btu/h	898.100	917.200	936.300
Potência	Resfriamento	kW	74,3	74,7	76,5
	Aquecimento	kW	73,6	73,6	76,0
EER (Resfriamento)			3,54	3,60	3,59
COP (Aquecimento)			3,58	3,65	3,61
Compressor	Deslocamento	cm³/rev	62,1 x 7	(62,1 x 6) + (87,6)	(62,1 x 6) + (87,6)
	Potência	W x N _{II}	5.300 x 7	(5.300 x 6) + (7.500 x 1)	(5.300 x 6) + (7.500 x 1)
Ventilador	Potência	W	900 x 8	900 x 8	900 x 8
	Fluxo de Ar (modo Alta Pressão)	m³/min	320 x 4	320 x 4	320 x 4
Conexões da Tubulação	Líquido	mm (pol)	22,2 (7/8)	22,2 (7/8)	22,2 (7/8)
	Gás	mm (pol)	53,98 (2-1/8)	53,98 (2-1/8)	53,98 (2-1/8)
Dimensões (L x A x P)			(1.240 x 1.690 x 760) x 4	(1.240 x 1.690 x 760) x 4	(1.240 x 1.690 x 760) x 4
Peso			(268) + (268) + (268) + (205)	(268) + (268) + (268) + (230)	(268) + (268) + (268) + (230)
Pressão Sonora	Resfriamento	dB(A)	70,3	70,4	70,6
Número máximo de unidades internas			64	64	64

*A (Global), C (Brasil).

*A (Global), C (Brasil).

HP			100	102	104
Modelo			*RUN1000LLS5	*RUN1020LLS5	*RUN1040LLS5
Capacidade	Resfriamento	kW	280,0	285,6	291,2
		kcal/h	240.800	245.600	250.400
		Btu/h	955.400	974.500	993.600
	Aquecimento	kW	280,0	285,6	291,2
		kcal/h	240.800	245.600	250.400
		Btu/h	955.400	974.500	993.600
Potência	Resfriamento	kW	79,2	80,6	83,2
	Aquecimento	kW	79,3	79,4	82,0
EER (Resfriamento)			3,54	3,54	3,50
COP (Aquecimento)			3,53	3,60	3,55
Compressor	Deslocamento	cm³/rev	(62,1 x 6) + (87,6)	62,1 x 8	62,1 x 8
	Potência	W x N _{II}	(5.300 x 6) + (7.500 x 1)	5.300 x 8	5.300 x 8
	Potência	W	900 x 8	900 x 8	900 x 8
Ventilador	Fluxo de Ar (modo Alta Pressão)	m³/min	320 x 4	320 x 4	320 x 4
	Conexões da Tubulação	Líquido	mm (pol)	22,2 (7/8)	22,2 (7/8)
Gás		mm (pol)	53,98 (2-1/8)	53,98 (2-1/8)	53,98 (2-1/8)
Dimensões (L x A x P)		mm	(1.240 x 1.690 x 760) x 4	(1.240 x 1.690 x 760) x 4	(1.240 x 1.690 x 760) x 4
Peso		kg	(268) + (268) + (268) + (230)	(268) + (268) + (268) + (268)	(268) + (268) + (268) + (268)
Pressão Sonora	Resfriamento	dB(A)	70,8	71,0	71,0
Número máximo de unidades internas			64	64	64

*A (Global), C (Brasil).

Cor do Chassi	Cinza Morno / Cinza da Manhã	
Trocador de Calor	Aletas Negras (Ocean Black Fin)	
Compressor	Tipo	Scroll Selado Hermeticamente
	Rotação (RPM)	3.600 a 60 Hz
	Método de Partida	Direta em linha
	Pressão Máxima	FVC68D(PVE)
Ventilador	Tipo	Ventilador de Hélice
	Acionamento	DC Inverter
	Descarga	Topo
Dispositivos de Proteção	Alta Pressão	Sensor de Alta Pressão / Pressostato de Alta Pressão
	Compressor / Ventilador	Contra sobreaquecimento / Contra sobrecarga do ventilador
	Placa Inverter	Contra sobreaquecimento / Contra sobrecorrente
Cabo de Comunicação	2C x 1,0 a 1,5	
Refrigerante	Nome	R410A
	Dispositivo de Controle	EEV
Fator de Potência	0,93	

Notas

- Capacidades e potências nas seguintes condições:
 - Temperatura de resfriamento: interna (27°C BS / 19°C BU) / externa (7°C BS / 6°C BU)
 - Temperatura de aquecimento: interna (20°C BS / 15°C BU) / externa (7°C BS / 6°C BU)
 - Comprimento da tubulação: 7,5m
 - Desnível entre unidades externas e internas: 0m
- Diâmetro da fiação deve obedecer à regulamentação local
- Devido à nossa política de inovação contínua, algumas especificações podem ser alteradas sem notificação prévia.
- Valores de pressão sonora são medidos em câmara anecóica. Dessa forma os valores podem ser diferentes durante a operação, dependendo das condições do ambiente.
- O fator de potência pode variar em até 1% de acordo com as condições de operação.
- Os módulos da LG permitem a combinação livre, exceto para os modelos de 30 e 32HP. Para maiores informações contate um membro da Engenharia de Aplicação da LG: aplicacao.cac@lge.com

HP			8	10	12
Modelo	Combination Unit		*RUM080LTE5	*RUM100LTE5	*RUM120LTE5
Capacidade	Resfriamento	kW	22,4	28,0	33,6
		kcal/h	19.264	24.080	28.896
		Btu/h	76.400	95.500	114.600
	Aquecimento	kW	25,2	31,5	37,8
		kcal/h	21.672	27.090	32.508
		Btu/h	86.000	107.500	129.000
Potência	Resfriamento	kW	4,49	5,80	7,58
	Aquecimento	kW	3,97	4,92	6,85
EER (Resfriamento)			4,99	4,83	4,43
COP (Aquecimento)			5,64	5,69	4,91
Compressor	Deslocamento	cm³/rev	43,8	62,1	62,1
	Potência	W x N _{II}	4.200 x 1	5.300 x 1	5.300 x 1
	Potência	W	1.200 x 1	1.200 x 1	1.200 x 1
Ventilador	Fluxo de Ar (modo Alta Pressão)	m³/min	240 x 1	240 x 1	240 x 1
	Conexões da Tubulação	Líquido	mm (pol)	9,52 (3/8)	9,52 (3/8)
Gás		mm (pol)	19,05 (3/4)	22,2 (7/8)	28,58 (1-1/8)
Gás Alta Pressão		mm (pol)	15,88 (5/8)	19,05 (3/4)	19,05 (3/4)
Dimensões (L x A x P)		mm	(930 x 1.690 x 760) x 1	(930 x 1.690 x 760) x 1	(930 x 1.690 x 760) x 1
Peso		kg	198 x 1	215 x 1	215 x 1
Pressão Sonora	Resfriamento	dB(A)	58,0	58,0	59,0
Número máximo de unidades internas			20	25	30

HP			14	16	18
Modelo	Combination Unit		*RUM140LTE5	*RUM160LTE5	*RUM180LTE5
Capacidade	Resfriamento	kW	39,2	44,8	50,4
		kcal/h	33.712	38.528	43.344
		Btu/h	133.800	152.900	172.000
	Aquecimento	kW	44,1	50,4	56,7
		kcal/h	37.926	43.344	48.762
		Btu/h	150.500	172.000	193.500
Potência	Resfriamento	kW	8,68	10,89	10,91
	Aquecimento	kW	8,13	10,28	10,12
EER (Resfriamento)			4,52	4,11	4,62
COP (Aquecimento)			4,82	4,36	4,98
Compressor	Deslocamento	cm³/rev	62,1	62,1	62,1 x 1 + 43,8 x 1
	Potência	W x N _{II}	5.300 x 1	5.300 x 1	5.300 x 1 + 4.200 x 1
	Potência	W	900 x 2	900 x 2	900 x 2
Ventilador	Fluxo de Ar (modo Alta Pressão)	m³/min	320 x 1	320 x 1	320 x 1
	Conexões da Tubulação	Líquido	mm (pol)	12,7 (1/2)	12,7 (1/2)
Gás		mm (pol)	28,58 (1-1/8)	28,58 (1-1/8)	28,58 (1-1/8)
Gás Alta Pressão		mm (pol)	22,2 (7/8)	22,2 (7/8)	22,2 (7/8)
Dimensões (L x A x P)		mm	(1.240 x 1.690 x 760) x 1	(1.240 x 1.690 x 760) x 1	(1.240 x 1.690 x 760) x 1
Peso		kg	237 x 1	237 x 1	300 x 1
Pressão Sonora	Resfriamento	dB(A)	60,0	60,5	61,0
Número máximo de unidades internas			35	40	45

*A (Global), C (Brasil).

HP			20	22	24
Modelo	Combination Unit		*RUM200LTE5	*RUM220LTE5	*RUM240LTE5
Capacidade	Resfriamento	kW	56,0	61,6	67,2
		kcal/h	48.160	52.976	57.792
		Btu/h	191.100	210.200	229.300
	Aquecimento	kW	63,0	69,3	74,3
		kcal/h	54.180	59.598	63.860
		Btu/h	215.000	236.500	253.400
Potência	Resfriamento	kW	12,77	15,70	17,40
	Aquecimento	kW	12,20	14,15	15,89
EER (Resfriamento)			4,39	3,92	3,86
COP (Aquecimento)			4,59	4,35	4,23
Compressor	Deslocamento	cm ³ /rev	62,1 × 1 + 43,8 × 1	62,1 × 1 + 43,8 × 1	62,1 × 2
	Potência	W × N _{II}	5.300 × 1 + 4.200 × 1	5.300 × 1 + 4.200 × 1	5.300 × 2
Ventilador	Potência	W	900 × 2	900 × 2	900 × 2
	Fluxo de Ar (modo Alta Pressão)	m ³ /min	320 × 1	320 × 1	320 × 1
Conexões da Tubulação	Líquido	mm (pol)	15,88 (5/8)	15,88 (5/8)	15,88 (5/8)
	Gás	mm (pol)	28,58 (1-1/8)	28,58 (1-1/8)	34,9 (1-3/8)
	Gás Alta Pressão	mm (pol)	22,2 (7/8)	28,58 (1-1/8)	28,58 (1-1/8)
Dimensões (L x A x P)		mm	(1.240 × 1.690 × 760) × 1	(1.240 × 1.690 × 760) × 1	(1.240 × 1.690 × 760) × 1
Peso		kg	300 × 1	300 × 1	310 × 1
Pressão Sonora Resfriamento		dB(A)	62,0	64,5	65,0
Número máximo de unidades internas			50	56	61

HP			26	28	30
Modelo	Combination Unit		*RUM260LTE5	*RUM280LTE5	*RUM300LTE5
Capacidade	Resfriamento	kW	72,8	78,4	84,0
		kcal/h	62.608	67.424	72.240
		Btu/h	248.400	267.500	286.600
	Aquecimento	kW	74,3	88,2	94,5
		kcal/h	63.860	75.852	81.270
		Btu/h	253.400	300.900	322.400
Potência	Resfriamento	kW	20,20	18,47	18,49
	Aquecimento	kW	15,99	17,13	16,97
EER (Resfriamento)			3,60	4,24	4,54
COP (Aquecimento)			4,2	4,58	4,95
Compressor	Deslocamento	cm ³ /rev	62,1 × 2	62,1 × 2	(62,1 × 2) + (43,8 × 1)
	Potência	W × N _{II}	5.300 × 2	5.300 × 2	(5.300 × 2) + (4.200 × 1)
Ventilador	Potência	W	900 × 2	(900 × 2) + (1.200 × 1)	(900 × 2) + (1.200 × 1)
	Fluxo de Ar (modo Alta Pressão)	m ³ /min	320 × 1	(320 × 1) + (240 × 1)	(320 × 1) + (240 × 1)
Conexões da Tubulação	Líquido	mm (pol)	19,05 (3/4)	19,05 (3/4)	19,05 (3/4)
	Gás	mm (pol)	34,9 (1-3/8)	34,9 (1-3/8)	34,9 (1-3/8)
	Gás Alta Pressão	mm (pol)	28,58 (1-1/8)	28,58 (1-1/8)	28,58 (1-1/8)
Dimensões (L x A x P)		mm	(1.240 × 1.690 × 760) × 1	(1.240 × 1.690 × 760) × 1 + (930 × 1.690 × 760) × 1	(1.240 × 1.690 × 760) × 1 + (930 × 1.690 × 760) × 1
Peso		kg	310 × 1	(237 × 1) + (215 × 1)	(300 × 1) + (215 × 1)
Pressão Sonora Resfriamento		dB(A)	65,0	62,8	63,1
Número máximo de unidades internas			64	56	60

*A (Global), C (Brasil).

HP			32	34	36
Modelo	Combination Unit		*RUM320LTE5	*RUM340LTE5	*RUM360LTE5
Capacidade	Resfriamento	kW	89,6	95,2	100,8
		kcal/h	77.056	81.872	86.688
		Btu/h	305.700	324.800	343.900
	Aquecimento	kW	100,8	107,1	112,1
		kcal/h	86.688	92.106	96.368
		Btu/h	343.900	365.400	382.300
Potência	Resfriamento	kW	20,35	23,28	24,98
	Aquecimento	kW	19,05	21,00	22,74
EER (Resfriamento)			4,40	4,09	4,04
COP (Aquecimento)			4,70	4,53	4,43
Compressor	Deslocamento	cm ³ /rev	(62,1 × 2) + (43,8 × 1)	(62,1 × 2) + (43,8 × 1)	62,1 × 3
	Potência	W × N _{II}	(5.300 × 2) + (4.200 × 1)	(5.300 × 2) + (4.200 × 1)	5.300 × 3
Ventilador	Potência	W	(900 × 2) + (1.200 × 1)	(900 × 2) + (1.200 × 1)	(900 × 2) + (1.200 × 1)
	Fluxo de Ar (modo Alta Pressão)	m ³ /min	(320 × 1) + (240 × 1)	(320 × 1) + (240 × 1)	(320 × 1) + (240 × 1)
Conexões da Tubulação	Líquido	mm (pol)	19,05 (3/4)	19,05 (3/4)	19,05 (3/4)
	Gás	mm (pol)	34,9 (1-3/8)	34,9 (1-3/8)	41,3 (1-5/8)
	Gás Alta Pressão	mm (pol)	28,58 (1-1/8)	28,58 (1-1/8)	28,58 (1-1/8)
Dimensões (L x A x P)		mm	(1.240 × 1.690 × 760) × 1 + (930 × 1.690 × 760) × 1	(1.240 × 1.690 × 760) × 1 + (930 × 1.690 × 760) × 1	(1.240 × 1.690 × 760) × 1 + (930 × 1.690 × 760) × 1
Peso		kg	(300 × 1) + (215 × 1)	(300 × 1) + (215 × 1)	(310 × 1) + (215 × 1)
Pressão Sonora Resfriamento		dB(A)	63,8	65,6	66,0
Número máximo de unidades internas			64	64	64

HP			38	40	42
Modelo	Combination Unit		*RUM380LTE5	*RUM400LTE5	*RUM420LTE5
Capacidade	Resfriamento	kW	106,4	112,0	117,6
		kcal/h	91.504	96.320	101.136
		Btu/h	363.000	382.100	401.300
	Aquecimento	kW	118,4	124,7	131,0
		kcal/h	101.786	107.204	112.622
		Btu/h	403.800	425.300	446.800
Potência	Resfriamento	kW	26,08	28,29	28,31
	Aquecimento	kW	24,02	26,17	26,01
EER (Resfriamento)			4,08	3,96	4,15
COP (Aquecimento)			4,43	4,28	4,52
Compressor	Deslocamento	cm ³ /rev	62,1 × 3	62,1 × 3	(62,1 × 3) + (43,8 × 1)
	Potência	W × N _{II}	5.300 × 3	5.300 × 3	(5.300 × 3) + (4.200 × 1)
Ventilador	Potência	W	900 × 4	900 × 4	900 × 4
	Fluxo de Ar (modo Alta Pressão)	m ³ /min	320 × 2	320 × 2	320 × 2
Conexões da Tubulação	Líquido	mm (pol)	19,05 (3/4)	19,05 (3/4)	19,05 (3/4)
	Gás	mm (pol)	41,3 (1-5/8)	41,3 (1-5/8)	41,3 (1-5/8)
	Gás Alta Pressão	mm (pol)	34,9 (1-3/8)	34,9 (1-3/8)	34,9 (1-3/8)
Dimensões (L x A x P)		mm	(1.240 × 1.690 × 760) × 2	(1.240 × 1.690 × 760) × 2	(1.240 × 1.690 × 760) × 2
Peso		kg	(310 × 1) + (237 × 1)	(310 × 1) + (237 × 1)	(310 × 1) + (300 × 1)
Pressão Sonora Resfriamento		dB(A)	66,2	66,3	66,5
Número máximo de unidades internas			64	64	64

*A (Global), C (Brasil).

HP			44	46	48
Modelo	Combination Unit		*RUM440LTE5	*RUM460LTE5	*RUM480LTE5
Capacidade	Resfriamento	kW	123,2	128,8	134,4
		kcal/h	105.952	110.768	115.584
		Btu/h	420.400	439.500	458.600
	Aquecimento	kW	137,3	143,6	148,5
		kcal/h	118.040	123.458	127.720
		Btu/h	468.300	489.800	506.700
Potência	Resfriamento	kW	30,17	33,10	34,80
	Aquecimento	kW	28,09	30,04	31,78
EER (Resfriamento)			4,08	3,89	3,86
COP (Aquecimento)			4,39	4,29	4,23
Compressor	Deslocamento	cm ³ /rev	(62,1 × 3) + (43,8 × 1)	(62,1 × 3) + (43,8 × 1)	62,1 × 4
	Potência	W × N ^{1/3}	(5.300 × 3) + (4.200 × 1)	(5.300 × 3) + (4.200 × 1)	5.300 × 4
Ventilador	Potência	W	900 × 4	900 × 4	900 × 4
	Fluxo de Ar (modo Alta Pressão)	m ³ /min	320 × 2	320 × 2	320 × 2
Conexões da Tubulação	Líquido	mm (pol)	19,05 (3/4)	19,05 (3/4)	19,05 (3/4)
	Gás	mm (pol)	41,3 (1-5/8)	41,3 (1-5/8)	41,3 (1-5/8)
	Gás Alta Pressão	mm (pol)	34,9 (1-3/8)	34,9 (1-3/8)	34,9 (1-3/8)
Dimensões (L x A x P)		mm	(1.240 × 1.690 × 760) × 2	(1.240 × 1.690 × 760) × 2	(1.240 × 1.690 × 760) × 2
Peso		kg	(310 × 1) + (300 × 1)	(310 × 1) + (300 × 1)	310 × 2
Pressão Sonora	Resfriamento	dB(A)	66,8	67,8	68,0
Número máximo de unidades internas			64	64	64

HP			50	52	54
Modelo	Combination Unit		*RUM500LTE5	*RUM520LTE5	*RUM540LTE5
Capacidade	Resfriamento	kW	140,0	145,6	151,2
		kcal/h	120.400	125.216	130.032
		Btu/h	477.700	496.800	515.900
	Aquecimento	kW	156,2	162,5	168,8
		kcal/h	134.294	139.712	145.130
		Btu/h	532.800	554.300	575.800
Potência	Resfriamento	kW	33,66	35,87	35,89
	Aquecimento	kW	30,87	33,02	32,86
EER (Resfriamento)			4,16	4,06	4,21
COP (Aquecimento)			4,48	4,41	4,60
Compressor	Deslocamento	cm ³ /rev	62,1 × 4	62,1 × 4	(62,1 × 4) + (43,8 × 1)
	Potência	W × N ^{1/3}	5.300 × 4	5.300 × 4	(5.300 × 4) + (4.200 × 1)
Ventilador	Potência	W	(900 × 4) + (1.200 × 1)	(900 × 4) + (1.200 × 1)	(900 × 4) + (1.200 × 1)
	Fluxo de Ar (modo Alta Pressão)	m ³ /min	(320 × 2) + (240 × 1)	(320 × 2) + (240 × 1)	(320 × 2) + (240 × 1)
Conexões da Tubulação	Líquido	mm (pol)	19,05 (3/4)	19,05 (3/4)	19,05 (3/4)
	Gás	mm (pol)	41,3 (1-5/8)	41,3 (1-5/8)	41,3 (1-5/8)
	Gás Alta Pressão	mm (pol)	34,9 (1-3/8)	34,9 (1-3/8)	34,9 (1-3/8)
Dimensões (L x A x P)		mm	(1.240 × 1.690 × 760) × 2 + (930 × 1.690 × 760) × 1	(1.240 × 1.690 × 760) × 2 + (930 × 1.690 × 760) × 1	(1.240 × 1.690 × 760) × 2 + (930 × 1.690 × 760) × 1
Peso		kg	(310 × 1) + (237 × 1) + (215 × 1)	(310 × 1) + (237 × 1) + (215 × 1)	(310 × 1) + (300 × 1) + (215 × 1)
Pressão Sonora	Resfriamento	dB(A)	67,0	67,1	67,2
Número máximo de unidades internas			64	64	64

*A (Global), C (Brasil).

HP			56	58	60
Modelo	Combination Unit		*RUM560LTE5	*RUM580LTE5	*RUM600LTE5
Capacidade	Resfriamento	kW	156,8	162,4	168,0
		kcal/h	134.848	139.664	144.480
		Btu/h	535.000	554.100	573.200
	Aquecimento	kW	175,1	181,4	186,3
		kcal/h	150.548	155.966	160.228
		Btu/h	597.300	618.800	635.700
Potência	Resfriamento	kW	37,75	40,68	42,38
	Aquecimento	kW	34,94	36,89	38,63
EER (Resfriamento)			4,15	3,99	3,96
COP (Aquecimento)			4,49	4,40	4,35
Compressor	Deslocamento	cm ³ /rev	(62,1 × 4) + (43,8 × 1)	(62,1 × 4) + (43,8 × 1)	62,1 × 5
	Potência	W × N ^{1/3}	(5.300 × 4) + (4.200 × 1)	(5.300 × 4) + (4.200 × 1)	5.300 × 5
Ventilador	Potência	W	(900 × 4) + (1.200 × 1)	(900 × 4) + (1.200 × 1)	(900 × 4) + (1.200 × 1)
	Fluxo de Ar (modo Alta Pressão)	m ³ /min	(320 × 2) + (240 × 1)	(320 × 2) + (240 × 1)	(320 × 2) + (240 × 1)
Conexões da Tubulação	Líquido	mm (pol)	19,05 (3/4)	19,05 (3/4)	19,05 (3/4)
	Gás	mm (pol)	41,3 (1-5/8)	41,3 (1-5/8)	41,3 (1-5/8)
	Gás Alta Pressão	mm (pol)	34,9 (1-3/8)	34,9 (1-3/8)	34,9 (1-3/8)
Dimensões (L x A x P)		mm	(1.240 × 1.690 × 760) × 2 + (930 × 1.690 × 760) × 1	(1.240 × 1.690 × 760) × 2 + (930 × 1.690 × 760) × 1	(1.240 × 1.690 × 760) × 2 + (930 × 1.690 × 760) × 1
Peso		kg	(310 × 1) + (300 × 1) + (215 × 1)	(310 × 1) + (300 × 1) + (215 × 1)	(310 × 2) + (215 × 1)
Pressão Sonora	Resfriamento	dB(A)	67,4	68,3	68,5
Número máximo de unidades internas			64	64	64

HP			62	64	66
Modelo	Combination Unit		*RUM620LTE5	*RUM640LTE5	*RUM660LTE5
Capacidade	Resfriamento	kW	173,6	179,2	184,8
		kcal/h	149.296	154.112	158.928
		Btu/h	592.300	611.400	630.500
	Aquecimento	kW	192,6	198,9	205,2
		kcal/h	165.646	171.064	176.482
		Btu/h	657.200	678.700	700.200
Potência	Resfriamento	kW	43,48	45,69	45,71
	Aquecimento	kW	39,91	42,06	41,90
EER (Resfriamento)			3,99	3,92	4,04
COP (Aquecimento)			4,31	4,26	4,41
Compressor	Deslocamento	cm ³ /rev	62,1 × 5	62,1 × 5	(62,1 × 5) + (43,8 × 1)
	Potência	W × N ^{1/3}	5.300 × 5	5.300 × 5	(5.300 × 5) + (4.200 × 1)
Ventilador	Potência	W	900 × 6	900 × 6	900 × 6
	Fluxo de Ar (modo Alta Pressão)	m ³ /min	320 × 3	320 × 3	320 × 3
Conexões da Tubulação	Líquido	mm (pol)	22,2 (7/8)	22,2 (7/8)	22,2 (7/8)
	Gás	mm (pol)	41,3 (1-5/8)	41,3 (1-5/8)	53,98 (2-1/8)
	Gás Alta Pressão	mm (pol)	34,9 (1-3/8)	34,9 (1-3/8)	41,3 (1-5/8)
Dimensões (L x A x P)		mm	(1.240 × 1.690 × 760) × 3	(1.240 × 1.690 × 760) × 3	(1.240 × 1.690 × 760) × 3
Peso		kg	(310 × 2) + (237 × 1)	(310 × 2) + (237 × 1)	(310 × 2) + (300 × 1)
Pressão Sonora	Resfriamento	dB(A)	68,6	68,7	68,8
Número máximo de unidades internas			64	64	64

*A (Global), C (Brasil).

HP			68	70
Modelo	Combination Unit		*RUM68OLTE5	*RUM70OLTE5
Capacidade	Resfriamento	kW	190,4	196,0
		kcal/h	163.744	168.560
		Btu/h	649.600	668.800
	Aquecimento	kW	211,5	217,8
		kcal/h	181.900	187.318
		Btu/h	721.700	743.200
Potência	Resfriamento	kW	47,57	50,50
	Aquecimento	kW	43,98	45,93
EER (Resfriamento)			4,00	3,88
COP (Aquecimento)			4,33	4,27
Compressor	Deslocamento	cm3/rev	(62,1 × 5) + (43,8 × 1)	(62,1 × 5) + (43,8 × 1)
	Potência	W × N ^{1/3}	(5.300 × 5) + (4.200 × 1)	(5.300 × 5) + (4.200 × 1)
Ventilador	Potência	W	900 × 6	900 × 6
	Fluxo de Ar (modo Alta Pressão)	m3/min	320 × 3	320 × 3
Conexões da Tubulação	Líquido	mm (pol)	22,2 (7/8)	22,2 (7/8)
	Gás	mm (pol)	53,98 (2-1/8)	53,98 (2-1/8)
	Gás Alta Pressão	mm (pol)	41,3 (1-5/8)	41,3 (1-5/8)
Dimensões (L x A x P)		mm	(1.240 × 1.690 × 760) × 3	(1.240 × 1.690 × 760) × 3
Peso		kg	(310 × 2) + (300 × 1)	(310 × 2) + (300 × 1)
Pressão Sonora	Resfriamento	dB(A)	69,0	69,6
Número máximo de unidades internas			64	64

HP			72	74
Modelo	Combination Unit		*RUM72OLTE5	*RUM74OLTE5
Capacidade	Resfriamento	kW	201,6	207,2
		kcal/h	173.376	178.192
		Btu/h	687.900	707.000
	Aquecimento	kW	222,8	230,4
		kcal/h	191.580	198.154
		Btu/h	760.100	786.200
Potência	Resfriamento	kW	52,20	51,06
	Aquecimento	kW	47,67	46,76
EER (Resfriamento)			3,86	4,06
COP (Aquecimento)			4,23	4,40
Compressor	Deslocamento	cm3/rev	62,1 × 6	62,1 × 6
	Potência	W × N ^{1/3}	5.300 × 6	5.300 × 6
Ventilador	Potência	W	900 × 6	(900 × 6) + (1.200 × 1)
	Fluxo de Ar (modo Alta Pressão)	m3/min	320 × 3	(320 × 3) + (240 × 1)
Conexões da Tubulação	Líquido	mm (pol)	22,2 (7/8)	22,2 (7/8)
	Gás	mm (pol)	53,98 (2-1/8)	53,98 (2-1/8)
	Gás Alta Pressão	mm (pol)	41,3 (1-5/8)	41,3 (1-5/8)
Dimensões (L x A x P)		mm	(1.240 × 1.690 × 760) × 3	(1.240 × 1.690 × 760) × 3 + (930 × 1.690 × 760) × 1
Peso		kg	310 × 3	(310 × 2) + (237 × 1) + (215 × 1)
Pressão Sonora	Resfriamento	dB(A)	69,8	69,1
Número máximo de unidades internas			64	64

*A (Global), C (Brasil).

HP			76	78
Modelo	Combination Unit		*RUM76OLTE5	*RUM78OLTE5
Capacidade	Resfriamento	kW	212,8	218,4
		kcal/h	183.008	187.824
		Btu/h	726.100	745.200
	Aquecimento	kW	236,7	243,0
		kcal/h	203.572	208.990
		Btu/h	807.700	829.200
Potência	Resfriamento	kW	53,27	53,29
	Aquecimento	kW	48,91	48,75
EER (Resfriamento)			3,99	4,10
COP (Aquecimento)			4,35	4,48
Compressor	Deslocamento	cm3/rev	62,1 × 6	(62,1 × 6) + (43,8 × 1)
	Potência	W × N ^{1/3}	5.300 × 6	(5.300 × 6) + (4.200 × 1)
Ventilador	Potência	W	(900 × 6) + (1.200 × 1)	(900 × 6) + (1.200 × 1)
	Fluxo de Ar (modo Alta Pressão)	m3/min	(320 × 3) + (240 × 1)	(320 × 3) + (240 × 1)
Conexões da Tubulação	Líquido	mm (pol)	22,2 (7/8)	22,2 (7/8)
	Gás	mm (pol)	53,98 (2-1/8)	53,98 (2-1/8)
	Gás Alta Pressão	mm (pol)	41,3 (1-5/8)	41,3 (1-5/8)
Dimensões (L x A x P)		mm	(1.240 × 1.690 × 760) × 3 + (930 × 1.690 × 760) × 1	(1.240 × 1.690 × 760) × 3 + (930 × 1.690 × 760) × 1
Peso		kg	(310 × 2) + (237 × 1) + (215 × 1)	(310 × 2) + (300 × 1) + (215 × 1)
Pressão Sonora	Resfriamento	dB(A)	69,2	69,2
Número máximo de unidades internas			64	64

HP			80	82
Modelo	Combination Unit		*RUM80OLTE5	*RUM82OLTE5
Capacidade	Resfriamento	kW	224,0	229,6
		kcal/h	192.640	197.456
		Btu/h	764.300	783.400
	Aquecimento	kW	249,3	255,6
		kcal/h	214.408	219.826
		Btu/h	850.700	872.100
Potência	Resfriamento	kW	55,15	58,08
	Aquecimento	kW	50,83	52,78
EER (Resfriamento)			4,06	3,95
COP (Aquecimento)			4,41	4,35
Compressor	Deslocamento	cm3/rev	(62,1 × 6) + (43,8 × 1)	(62,1 × 6) + (43,8 × 1)
	Potência	W × N ^{1/3}	(5.300 × 6) + (4.200 × 1)	(5.300 × 6) + (4.200 × 1)
Ventilador	Potência	W	(900 × 6) + (1.200 × 1)	(900 × 6) + (1.200 × 1)
	Fluxo de Ar (modo Alta Pressão)	m3/min	(320 × 3) + (240 × 1)	(320 × 3) + (240 × 1)
Conexões da Tubulação	Líquido	mm (pol)	22,2 (7/8)	22,2 (7/8)
	Gás	mm (pol)	53,98 (2-1/8)	53,98 (2-1/8)
	Gás Alta Pressão	mm (pol)	41,3 (1-5/8)	41,3 (1-5/8)
Dimensões (L x A x P)		mm	(1.240 × 1.690 × 760) × 3 + (930 × 1.690 × 760) × 1	(1.240 × 1.690 × 760) × 3 + (930 × 1.690 × 760) × 1
Peso		kg	(310 × 2) + (300 × 1) + (215 × 1)	(310 × 2) + (300 × 1) + (215 × 1)
Pressão Sonora	Resfriamento	dB(A)	69,4	70,0
Número máximo de unidades internas			64	64

*A (Global), C (Brasil).

HP			84	86
Modelo	Combination Unit		*RUM840LTE5	*RUM860LTE5
Capacidade	Resfriamento	kW	235,2	240,8
		kcal/h	202.272	207.088
		Btu/h	802.500	821.600
	Aquecimento	kW	260,6	266,9
		kcal/h	224.088	229.506
		Btu/h	889.100	910.600
Potência	Resfriamento	kW	59,78	60,88
	Aquecimento	kW	54,52	55,80
EER (Resfriamento)			3,93	3,96
COP (Aquecimento)			4,31	4,32
Compressor	Deslocamento	cm3/rev	62,1 × 7	62,1 × 7
	Potência	W × N ^{1/3}	5.300 × 7	5.300 × 7
Ventilador	Potência	W	(900 × 6) + (1.200 × 1)	900 × 8
	Fluxo de Ar (modo Alta Pressão)	m3/min	(320 × 3) + (240 × 1)	320 × 4
Conexões da Tubulação	Líquido	mm (pol)	22,2 (7/8)	22,2 (7/8)
	Gás	mm (pol)	53,98 (2-1/8)	53,98 (2-1/8)
	Gás Alta Pressão	mm (pol)	41,3 (1-5/8)	41,3 (1-5/8)
Dimensões (L x A x P)		mm	(1.240 × 1.690 × 760) × 3 + (930 × 1.690 × 760) × 1	(1.240 × 1.690 × 760) × 4
Peso		kg	(310 × 3) + (215 × 1)	(310 × 3) + (237 × 1)
Pressão Sonora	Resfriamento	dB(A)	70,1	70,2
Número máximo de unidades internas			64	64

HP			88	90
Modelo	Combination Unit		*RUM880LTE5	*RUM900LTE5
Capacidade	Resfriamento	kW	246,4	252,0
		kcal/h	211.904	216.720
		Btu/h	840.700	859.800
	Aquecimento	kW	273,2	279,5
		kcal/h	234.924	240.342
		Btu/h	932.000	953.500
Potência	Resfriamento	kW	63,09	63,11
	Aquecimento	kW	57,95	57,79
EER (Resfriamento)			3,91	3,99
COP (Aquecimento)			4,25	4,36
Compressor	Deslocamento	cm3/rev	62,1 × 7	(62,1 × 7) + (43,8 × 1)
	Potência	W × N ^{1/3}	5.300 × 7	(5.300 × 7) + (4.200 × 1)
Ventilador	Potência	W	900 × 8	900 × 8
	Fluxo de Ar (modo Alta Pressão)	m3/min	320 × 4	320 × 4
Conexões da Tubulação	Líquido	mm (pol)	22,2 (7/8)	22,2 (7/8)
	Gás	mm (pol)	53,98 (2-1/8)	53,98 (2-1/8)
	Gás Alta Pressão	mm (pol)	41,3 (1-5/8)	41,3 (1-5/8)
Dimensões (L x A x P)		mm	(1.240 × 1.690 × 760) × 4	(1.240 × 1.690 × 760) × 4
Peso		kg	(310 × 3) + (237 × 1)	(310 × 3) + (300 × 1)
Pressão Sonora	Resfriamento	dB(A)	70,3	70,3
Número máximo de unidades internas			64	64

*A (Global), C (Brasil).

HP			92	94	96
Modelo	Combination Unit		*RUM920LTE5	*RUM940LTE5	*RUM960LTE5
Capacidade	Resfriamento	kW	257,6	263,2	268,8
		kcal/h	221.536	226.352	231.168
		Btu/h	878.900	898.000	917.100
	Aquecimento	kW	285,8	292,1	297,0
		kcal/h	245.760	251.178	255.441
		Btu/h	975.000	996.500	1.013.400
Potência	Resfriamento	kW	64,97	67,90	69,60
	Aquecimento	kW	59,87	61,82	63,56
EER (Resfriamento)			3,96	3,88	3,86
COP (Aquecimento)			4,30	4,26	4,23
Compressor	Deslocamento	cm3/rev	(62,1 × 7) + (43,8 × 1)	(62,1 × 7) + (43,8 × 1)	62,1 × 8
	Potência	W × N ^{1/3}	(5.300 × 7) + (4.200 × 1)	(5.300 × 7) + (4.200 × 1)	5.300 × 8
Ventilador	Potência	W	900 × 8	900 × 8	900 × 8
	Fluxo de Ar (modo Alta Pressão)	m3/min	320 × 4	320 × 4	320 × 4
Conexões da Tubulação	Líquido	mm (pol)	22,2 (7/8)	22,2 (7/8)	22,2 (7/8)
	Gás	mm (pol)	53,98 (2-1/8)	53,98 (2-1/8)	53,98 (2-1/8)
	Gás Alta Pressão	mm (pol)	41,3 (1-5/8)	41,3 (1-5/8)	41,3 (1-5/8)
Dimensões (L x A x P)		mm	(1.240 × 1.690 × 760) × 4	(1.240 × 1.690 × 760) × 4	(1.240 × 1.690 × 760) × 4
Peso		kg	(310 × 3) + (300 × 1)	(310 × 3) + (300 × 1)	310 × 4
Pressão Sonora	Resfriamento	dB(A)	70,4	70,9	71,0
Número máximo de unidades internas			64	64	64

*A (Global), C (Brasil).

Cor do Chassi	Cinza Morno / Cinza da Manhã	
Trocador de Calor	Aletas Negras (Ocean Black Fin)	
Compressor	Tipo	Scroll Selado Hermeticamente
	Rotação (RPM)	3.600 a 60 Hz
	Método de Partida	Direta em linha
	Pressão Máxima	FVC68D(PVE)
Ventilador	Tipo	Ventilador de Hélice
	Acionamento	DC Inverter
	Descarga	Topo
Dispositivos de Proteção	Alta Pressão	Sensor de Alta Pressão / Pressostato de Alta Pressão
	Compressor / Ventilador	Contra sobreaquecimento / Contra sobrecarga do ventilador
	Placa Inverter	Contra sobreaquecimento / Contra sobrecorrente
Cabo de Comunicação	2C x 1,0 a 1,5	
Refrigerante	Nome	R410A
	Dispositivo de Controle	EEV
Fator de Potência	0,93	

Notas

- Capacidades e potências nas seguintes condições:
- Temperatura de resfriamento: interna (27°C BS / 19°C BU) / externa (7°C BS / 6°C BU)
- Temperatura de aquecimento: interna (20°C BS / 15°C BU) / externa (7°C BS / 6°C BU)
- Comprimento da tubulação: 7,5m
- Desnível entre unidades externas e internas: 0m
- Diâmetro da fiação deve obedecer à regulamentação local
- Devido à nossa política de inovação contínua, algumas especificações podem ser alteradas sem notificação prévia.
- Valores de pressão sonora são medidos em câmara anecóica. Dessa forma os valores podem ser diferentes durante a operação, dependendo das condições do ambiente.
- O fator de potência pode variar em até 1% de acordo com as condições de operação.
- Os módulos da LG permitem a combinação livre, exceto para os modelos de 30 e 32HP. Para maiores informações contate um membro da Engenharia de Aplicação da LG: aplicacao.cac@lge.com

MULTI V S



MULTI V™

1. Menor Área de Instalação

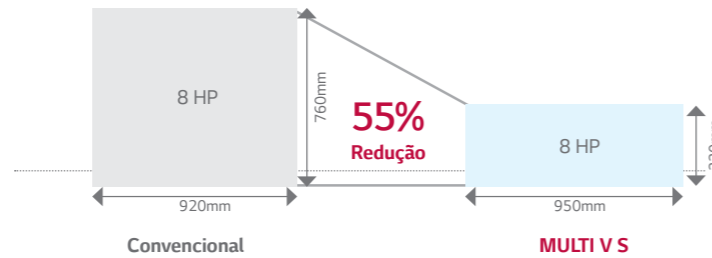

175m
(100m 05 e 06 HP)
Maior comprimento da tubulação

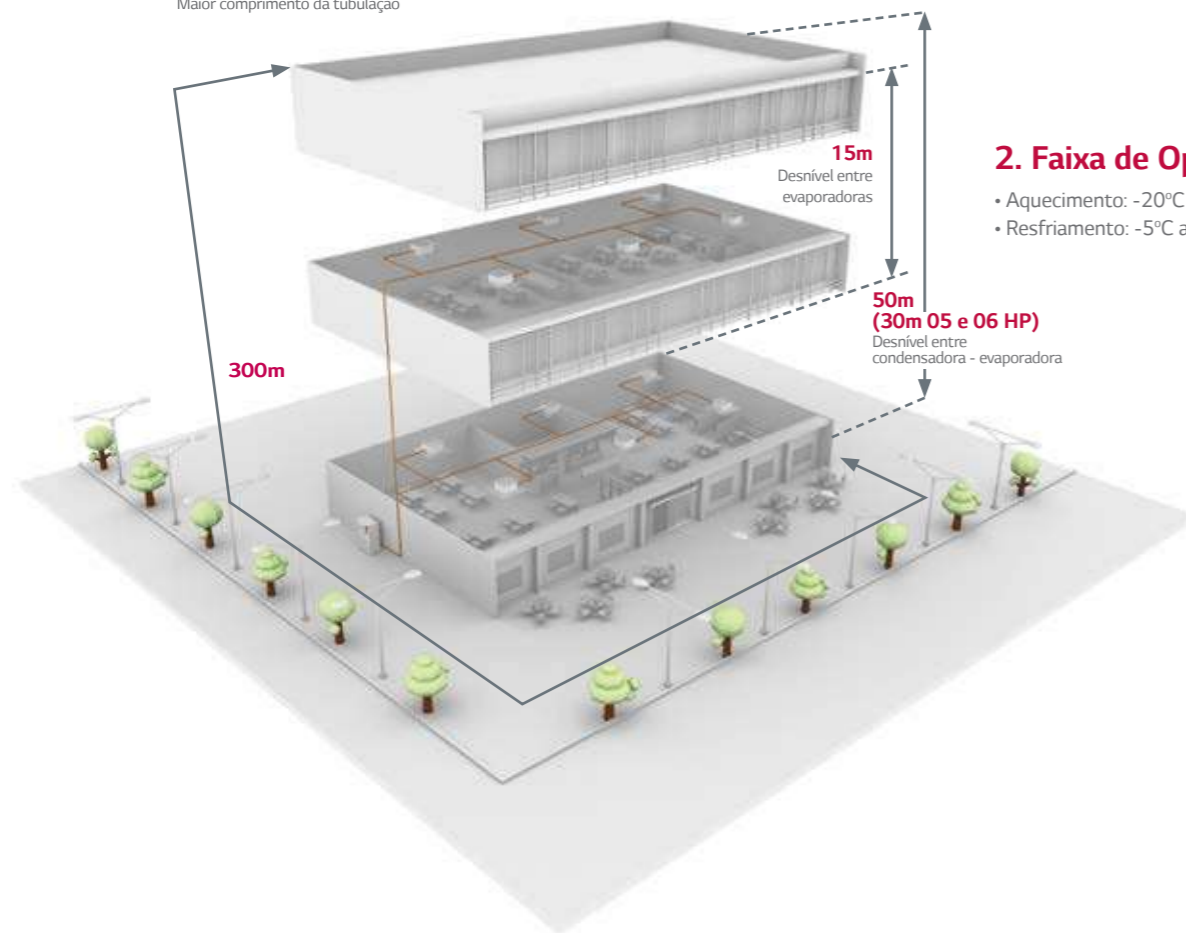

2. Faixa de Operação

- Aquecimento: -20°C a 18°C BU
- Resfriamento: -5°C a 48°C BS

Produto Mais Compacto

Capacidades de 05 e 06 HPs
950 X 1.380 x 330



Atualizadas para:
950 X 834 x 330

Instalação Flexível

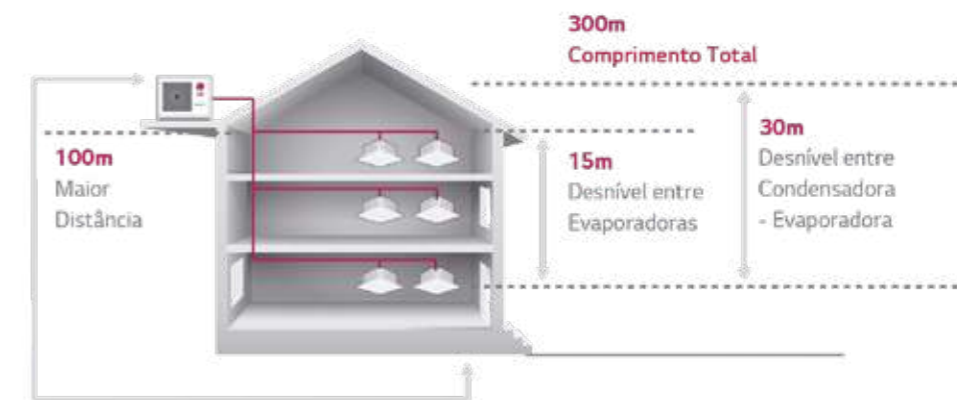

Trocador de Calor Ocean Black Fin

O revestimento preto com resina epóxi é aplicado para melhorar a proteção contra condições externas corrosivas, como contaminação salina e poluição do ar. Além disso, o filme hidrofílico não permite que a água se acumule no trocador de calor, minimizando a umidade e tornando o Multi V S mais resistente à corrosão.

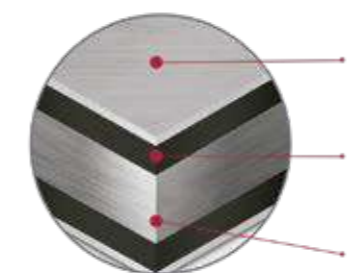

1| Filme Hidrofílico (Resistente à Umidade)

O revestimento hidrofílico minimiza a umidade na serpentina.

2| Resina Epóxi (Resistente à Corrosão)

O revestimento preto fornece proteção contra a corrosão.

3| Aleta de Alumínio

Benefícios

- Menor espaço de instalação
- Aplicação flexível
 - Fino, leve e ampla linha (5 a 12 HP)
 - Combinação de evaporadoras

Aplicações

- Apartamentos residenciais / Casas (com pequenas sacadas)
- Pequenos escritórios / Restaurantes / Lojas de varejo
- Prédios com salas comerciais individuais

Alta Eficiência

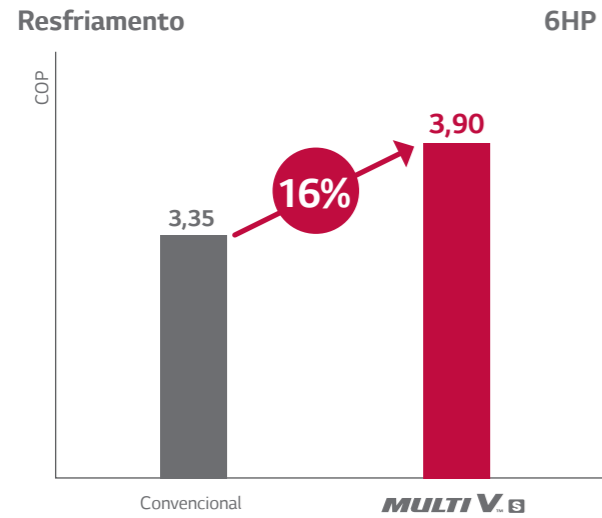

Compressor Inverter Confiável

O compressor do MULTI V S foi selecionado de acordo com a capacidade para atingir maior eficiência.

MULTI V S

Alta confiabilidade e eficiência em todas as capacidades
 - Menor que 8HP: compressor Rotativo
 - Maior que 8HP: compressor Scroll

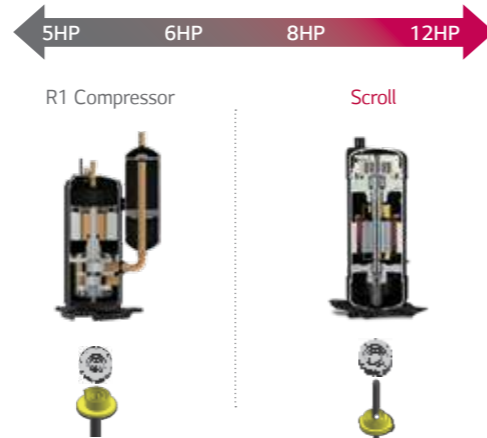

Smart Load Control

A função Smart Load Control permite que o MULTI V S detecte a temperatura externa e interna e adeque a descarga de ar interna de acordo com a temperatura indicada. Este processo otimiza a eficiência energética e aumenta o conforto do usuário, tanto para aquecimento quanto para resfriamento.

Vantagens:

- Aumento da eficiência energética através da operação Smart Load Control
- Temperatura da descarga de ar ajustada de acordo com a temperatura interna
- Conforto assegurado tanto no aquecimento quanto no resfriamento

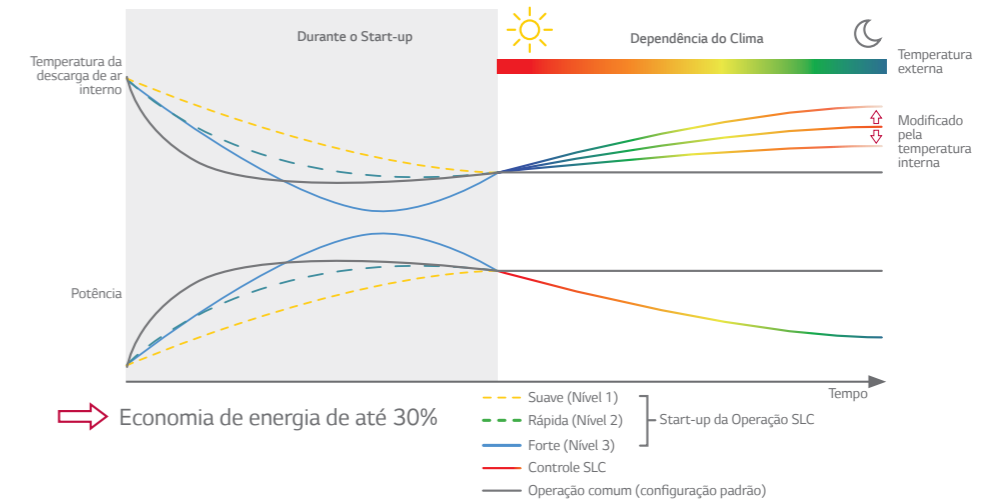

Sensor de Pressão

Temperatura + Controle de Pressão



Mede e controla a pressão diretamente utilizando sensor de pressão para uma resposta mais rápida e mais precisa de acordo com a variação de carga.

Resposta Rápida de Operação

O controle de pressão é 14% mais rápido, no modo resfriamento, para alcançar a temperatura desejada.

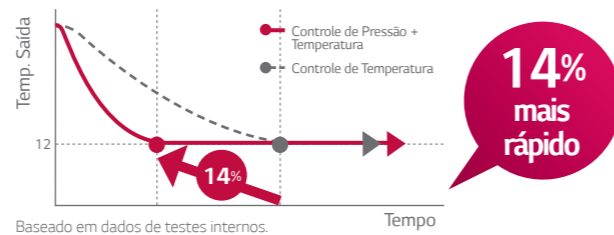

Trajétoria Variável no Trocador de Calor

Seleciona a melhor trajetória do refrigerante para resfriamento e aquecimento (melhora de até 5% na eficiência).

MULTI V S

O fluxo de refrigerante é ajustado por válvulas que o distribuem por ramificações pela serpentina, de acordo com a temperatura e o modo de operação, contribuindo para a melhora da eficiência energética.

Convencional

A quantidade e a direção das trajetórias são fixas, independentemente da temperatura ou modo de operação. Isso limita a eficiência.

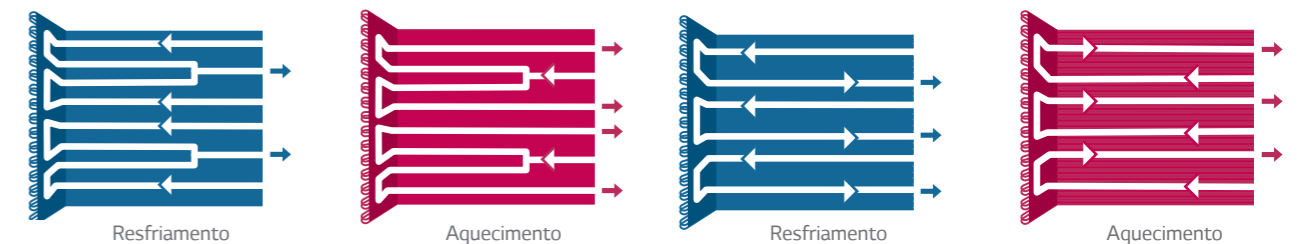

Máxima eficiência

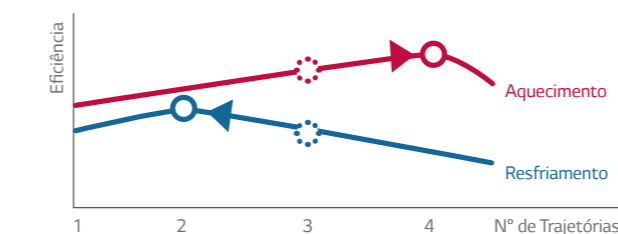

Compromete a eficiência para cada operação

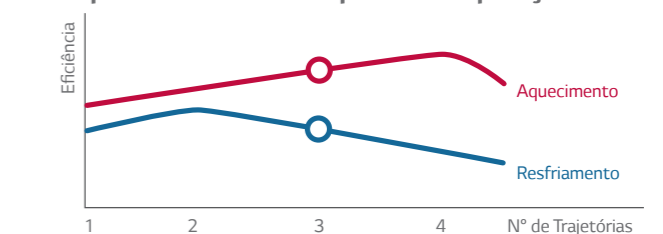

Tecnologia do Ventilador e Controle da E.S.P. (Pressão Estática Externa)

O novo ventilador apresenta maior vazão de ar (50 cm³/min) e maior pressão estática (até 30Pa), além de reduzir o nível de ruído em 4 dB(A), garantindo uma operação mais eficiente do MULTI V S.

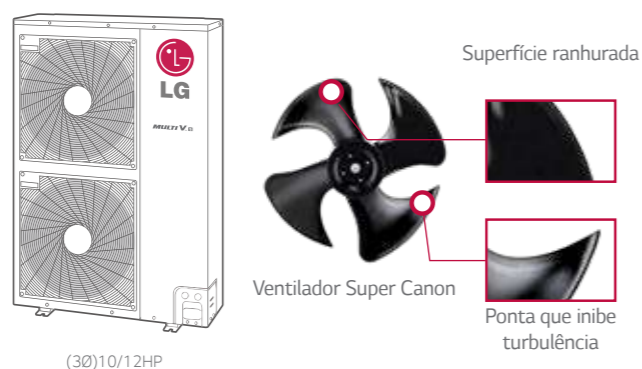

Tecnologia de Alta E.S.P. (Pressão Estática Externa)



E.S.P.: Pressão Estática Externa.

Operação Noturna

No modo de Operação Noturna (quando ativado), a condensadora identifica o período mais quente do dia e, a partir desse período, ela controla a rotação do ventilador para diminuir o ruído no período menos quente, sem perder a capacidade de refrigeração.

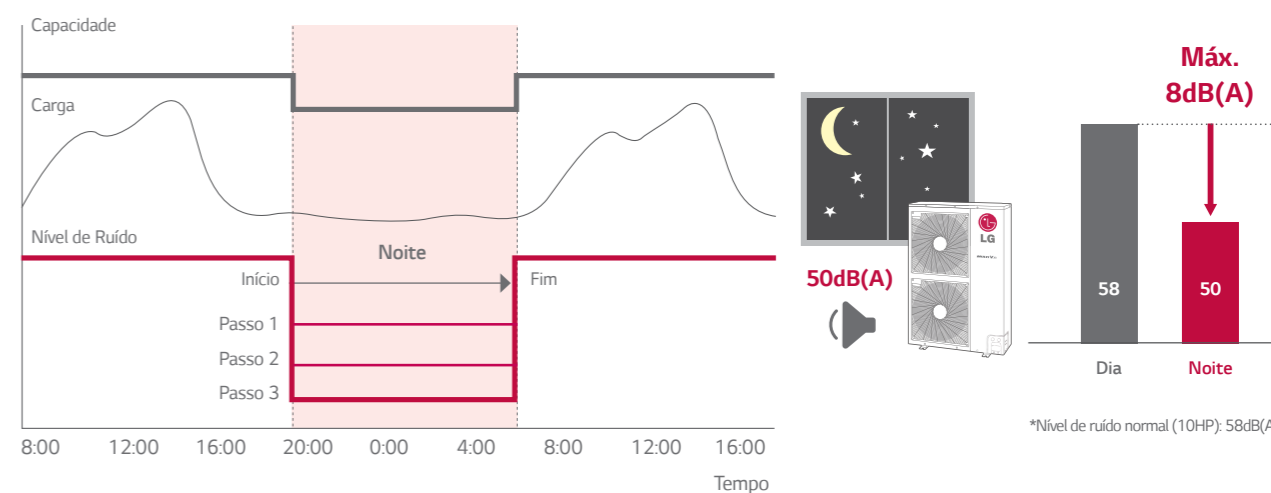

*Consulte o Manual de Instalação para opções de período e rotação de ventilador disponíveis.

Ocean Black Fin

Aumenta a resistência à corrosão para durabilidade e desempenho de longa duração

O revestimento preto com resina epóxi é aplicado para melhorar a proteção contra condições externas corrosivas, como contaminação salina e poluição do ar. Além disso, o filme hidrofílico não permite que a água se acumule no trocador de calor, minimizando a umidade e tornando o MULTI V S mais resistente à corrosão.

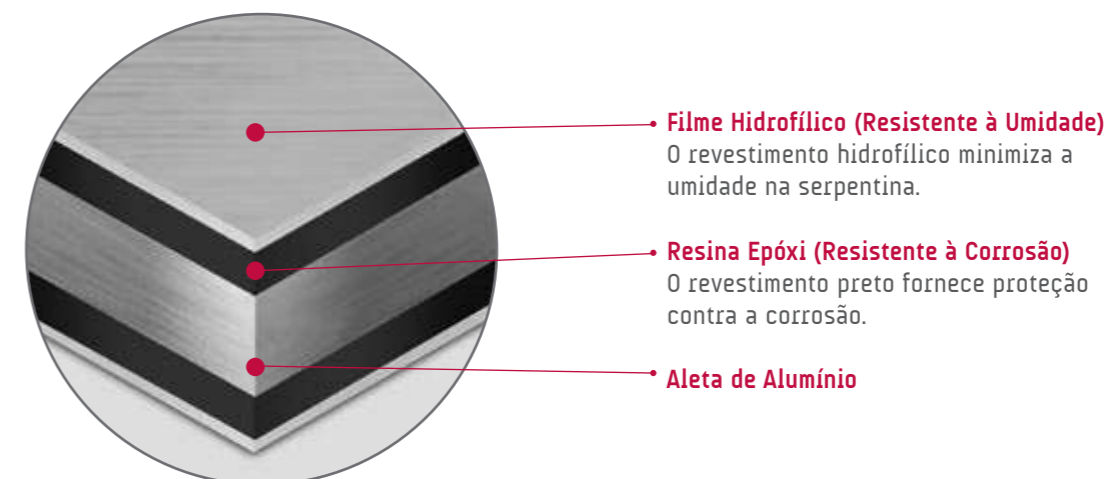

Detecção de Falhas e Diagnósticos Melhores

Start-up automático, checagem de refrigerante automática, função caixa-preta, avaliação simultânea e coleta de refrigerante automática: ótima solução para o usuário e fácil manutenção.

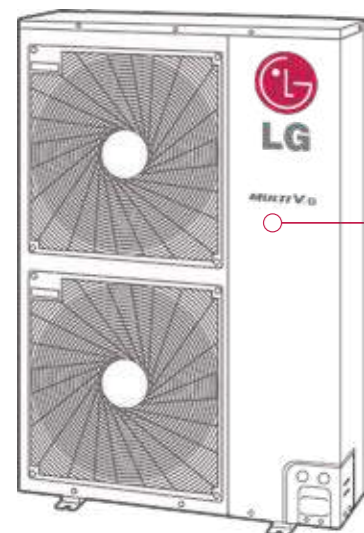

*Processador de diagnóstico de falhas.

- Coleta Automática de Refrigerante
- Autoavaliação da quantidade de refrigerante e carga
- Função Caixa-Preta: grava as condições anteriores ao alarme
- Verificação de erro de instalação elétrica e tubulação

Controle de Autorresfriamento

Sistema de Resfriamento da Caixa de Controle

- O formato em diagonal da caixa de controle permite um fluxo de ar natural (ar do ventilador)

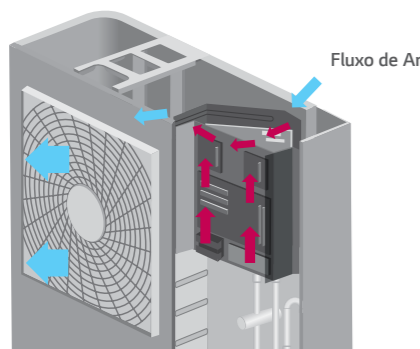

Vista Frontal

Tecnologia de Troca de Calor

- Ótimo fluxo de ar pelo trocador de calor de alumínio na caixa de controle



Vista Traseira

HP			5	6
Modelo			ARUN050GSS5	ARUN060GSS5
Capacidade	Resfriamento	kW	14,0	15,5
		kcal/h	12.000	13.300
	Aquecimento	Btu/h	47.800	52.900
		kW	16,0	18,0
Input	Resfriamento	kW	3,33	3,97
	Aquecimento	kW	3,48	4,29
COP (Resfriamento)			4,20	3,90
Compressor	Tipo	LG Inverter Scroll		LG Inverter Scroll
	Deslocamento	cm ³ /rev	31,6	31,6
	Revoluções	rev/min	3.600	3.600
	Potência	W	3.198	3.198
Ventilador	Partida	DC Inverter		DC Inverter
	Tipo	Axial		Axial
	Potência	W	200 x 1	200 x 1
	Fluxo de Ar	m ³ /min	80	80
Conexões da Tubulação	Partida	DC INVERTER		DC INVERTER
	Descarga	Lateral		Lateral
Dimensões (L x A x P)	Líquido	mm (pol)	Ø 9,52 (3/8)	Ø 9,52 (3/8)
	Gás	mm (pol)	Ø 15,88 (5/8)	Ø 19,05(3/4)
Peso	Produto	kg	72,0	72,0
	Embalagem	kg	80,0	80,0
Pressão Sonora	Resfriamento	dB(A)	51	52
	Aquecimento	dB(A)	51	52
Refrigerante	Refrigerante	R410A		R410A
	Pré-carga	kg	2,4	2,4
Alimentação	Controlador	Válvula de Expansão Eletrônica		Válvula de Expansão Eletrônica
		V, Ø, Hz	220, 1, 60	220, 1, 60
Máximo de unidades internas conectáveis			10	13

Notas

- Capacidades baseadas nas seguintes condições:
 - Temperatura de resfriamento: interna 27°C BS / 19°C BU | externa 35°C BS / 24°C BU
 - Temperatura de aquecimento: interna 20°C BS / 15°C BU | externa 7°C BS / 6°C BU
 - Comprimento da tubulação interconectada: 7,5m
 - Desnível: 0m
- A taxa de combinação recomendada é 130%. Taxa de combinação máxima: 160%.
- A dimensão do cabeamento elétrico deve estar de acordo com as normas nacionais.
- Devido a nossa política de inovação, algumas especificações podem ser alteradas sem notificação.
- O nível sonoro é medido em câmara anecóica. Esses valores podem sofrer alterações de acordo com as condições de instalação.
- O fator de potência pode variar em até 1% de acordo com as condições de operação.



HP			8	10	12
Modelo			ARUN080BSSO	ARUN100BSSO	ARUN120BSSO
Capacidade	Resfriamento	kW	22,4	28	33,6
		kcal/h	19.300	24.100	28.900
		Btu/h	76.400	95.900	114.700
	Aquecimento	kW	25,2	31,5	37,8
		kcal/h	21.700	27.100	32.500
		Btu/h	86.000	107.500	129.000
Potência	Resfriamento	kW	5,89	7,09	9,08
	Aquecimento	kW	6	7,41	9,95
COP	Resfriamento		3,80	3,95	3,70
Cor do chassi			Cinza da Manhã	Cinza da Manhã	Cinza da Manhã
Trocador de calor			Aletas Douradas	Aletas Douradas	Aletas Douradas
Compressor	Tipo		Scroll	Scroll	Scroll
	Deslocamento	cm ³ /rev	43,8	62,1	62,1
	Revoluções	rev/min	3.600	3.600	3.600
	Potência	W x N°	4.200 x 1	5.300 x 1	6.800 x 1
	Partida		Direta	Direta	Direta
	Óleo		FVC68D(PVE)	FVC68D(PVE)	FVC68D(PVE)
	Carga de óleo		1.200	1.400	1.400
	Potência	W x N°	124 x 2	250 x 2	250 x 2
Ventilador	Fluxo de ar	m ³ /min	140	190	190
	Acionamento		Partida DC Inverter	Partida DC Inverter	Partida DC Inverter
Tubulação de refrigerante	Líquido	mm(pol)	9,52(3/8)	9,52(3/8)	12,7(1/2)
	Gás	mm(pol)	19,05(3/4)	22,2(7/8)	28,58(9/8)
Dimensões		mm	950x1.380x330	1.090 x 1.625 x 380	1.090 x 1.625 x 380
Peso líquido		kg	115	144	157
Pressão sonora	Resfriamento	dB(A)	57	58	60
	Proteção contra alta pressão	-	Sensor de alta pressão / Pressostato de alta pressão		
	Compressor / Ventilador	-	Proteção de sobreaquecimento / Proteção de sobrecarga		
	Inverter	-	Proteção de sobreaquecimento / Proteção de sobrecorrente		
Cabo de comunicação		N° x mm ² (VCTF-SB)	2C x 1.0 - 1.5	2C x 1.0 - 1.5	2C x 1.0 - 1.5
Refrigerante	Nome		R410A	R410A	R410A
	Carga de fábrica	kg	3,5	4,5	6
	Controle		Válvula de Expansão Eletrônica	Válvula de Expansão Eletrônica	Válvula de Expansão Eletrônica
Alimentação		V, Ø, Hz	220, 3, 60	220, 3, 60	220, 3, 60
Número máximo de evaporadoras conectáveis			13	16	20

Notas

- Capacidades baseadas nas seguintes condições:
 - Temperatura de resfriamento: interna 27°C BS / 19°C BU | externa 35°C BS / 24°C BU
 - Temperatura de aquecimento: interna 20°C BS / 15°C BU | externa 7°C BS / 6°C BU
 - Comprimento da tubulação interconectada: 7,5m
 - Desnível: 0m
- A taxa de combinação recomendada é 130%. Taxa de combinação máxima: 160%.
- A dimensão do cabeamento elétrico deve estar de acordo com as normas nacionais.
- Devido à nossa política de inovação, algumas especificações podem ser alteradas sem notificação.
- O nível sonoro é medido em câmara anecóica. Esses valores podem sofrer alterações de acordo com as condições de instalação.
- O fator de potência pode variar em até 1% de acordo com as condições de operação.

HP			8	10	12
Modelo			ARUN080LSSO	ARUN100LSSO	ARUN120LSSO
Capacidade	Resfriamento	kW	22,4	28	33,6
		kcal/h	19.300	24.100	28.900
		Btu/h	76.400	95.900	114.700
	Aquecimento	kW	25,2	31,5	37,8
		kcal/h	21.700	27.100	32.500
		Btu/h	86.000	107.500	129.000
Potência	Resfriamento	kW	6,27	8,70	10,50
	Aquecimento	kW	6,28	7,56	9,66
COP			3,57	3,22	3,20
Cor do chassi			Cinza da Manhã	Cinza da Manhã	Cinza da Manhã
Trocador de calor			Aletas Douradas	Aletas Douradas	Aletas Douradas
Compressor	Tipo		Scroll	Scroll	Scroll
	Deslocamento	cm ³ /rev	43,8	62,1	62,1
	Revoluções	rev/min	3.600	3.600	3.600
	Potência	W x N°	4.200 x 1	5.300 x 1	6.800 x 1
	Partida		Direta	Direta	Direta
	Óleo		FVC68D(PVE)	FVC68D(PVE)	FVC68D(PVE)
	Carga de óleo		2.400	2.600	3.400
	Potência	W x N°	124 x 2	250 x 2	250 x 2
Ventilador	Fluxo de ar	m ³ /min	140	190	190
	Acionamento		Partida DC Inverter	Partida DC Inverter	Partida DC Inverter
Tubulação de refrigerante	Líquido	mm(pol)	9,52(3/8)	9,52(3/8)	12,7(1/2)
	Gás	mm(pol)	19,05(3/4)	22,2(7/8)	28,58(1-1/8)
Dimensões (L x A x P)		mm	950 x 1.380 x 330	1.090 x 1.625 x 380	1.090 x 1.625 x 380
Peso líquido		kg	115	144	157
Pressão sonora	Resfriamento	dB(A)	57	58	60
	Proteção contra alta pressão	-	Sensor de alta pressão / Pressostato de alta pressão		
	Compressor / Ventilador	-	Proteção de sobreaquecimento / Proteção de sobrecarga		
	Inverter	-	Proteção de sobreaquecimento / Proteção de sobrecorrente		
Cabo de comunicação		N° x mm ² (VCTF-SB)	2C x 1.0 - 1.5	2C x 1.0 - 1.5	2C x 1.0 - 1.5
Refrigerante	Nome		R410A	R410A	R410A
	Carga de fábrica	kg	3,5	4,5	6,0
	Controle		Válvula de Expansão Eletrônica	Válvula de Expansão Eletrônica	Válvula de Expansão Eletrônica
Alimentação		V, Ø, Hz	380, 3, 60	380, 3, 60	380, 3, 60
Número máximo de evaporadoras conectáveis			13	16	20

Notas

- Capacidades baseadas nas seguintes condições:
 - Temperatura de resfriamento: interna 27°C BS / 19°C BU | externa 35°C BS / 24°C BU
 - Temperatura de aquecimento: interna 20°C BS / 15°C BU | externa 7°C BS / 6°C BU
 - Comprimento da tubulação interconectada: 7,5m
 - Desnível: 0m
- A taxa de combinação recomendada é 130%. Taxa de combinação máxima: 160%.
- A dimensão do cabeamento elétrico deve estar de acordo com as normas nacionais.
- Devido à nossa política de inovação, algumas especificações podem ser alteradas sem notificação.
- O nível sonoro é medido em câmara anecóica. Esses valores podem sofrer alterações de acordo com as condições de instalação.
- O fator de potência pode variar em até 1% de acordo com as condições de operação.

MULTI V WATER IV



MULTI VTM

Liderança mundial em eficiência energética, tanto em cargas plenas quanto em cargas parciais.

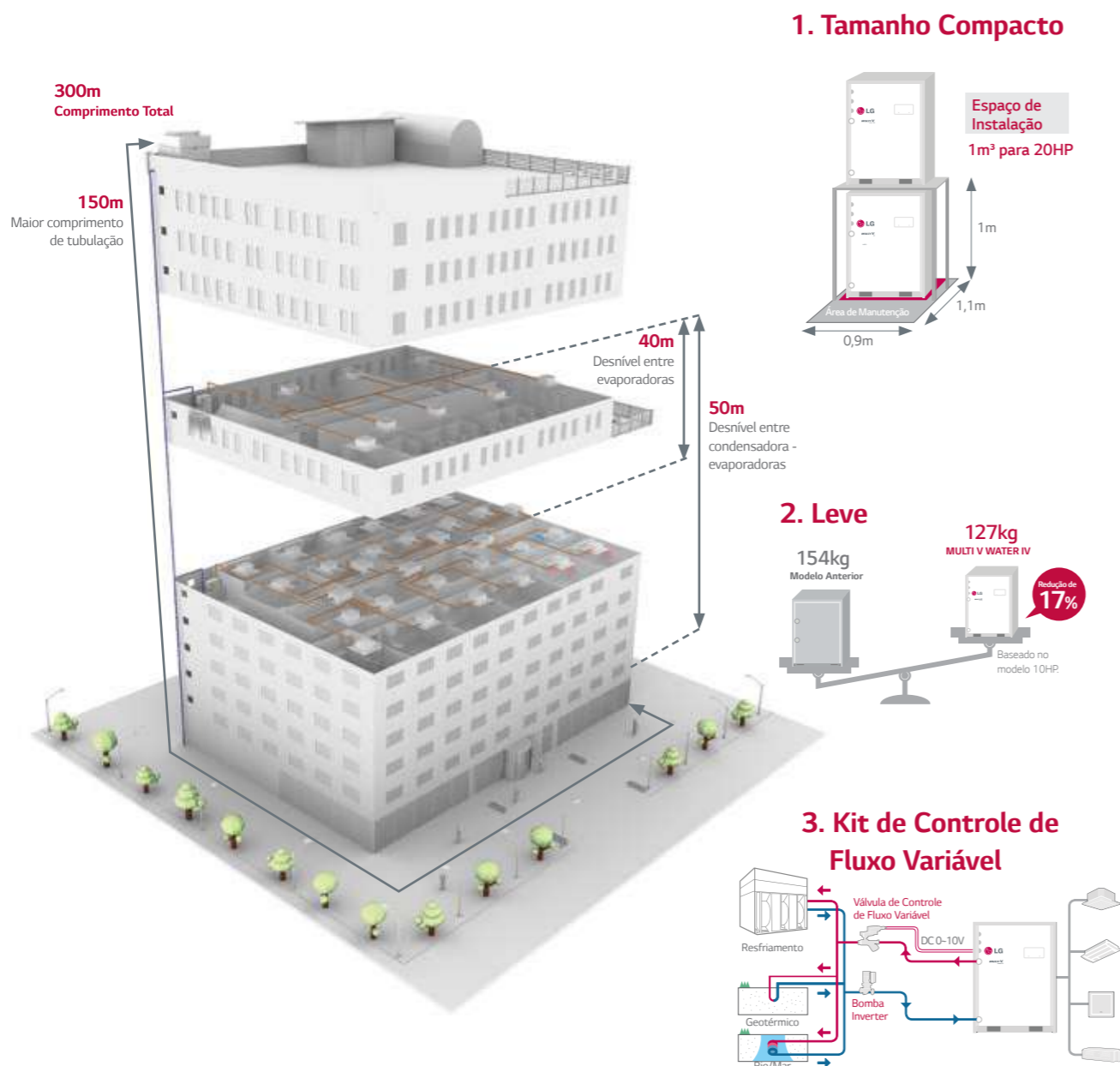

Sistema econômico de alta eficiência

Com um método de refrigeração baseado em água, esta unidade otimiza o desempenho em todas as capacidades.

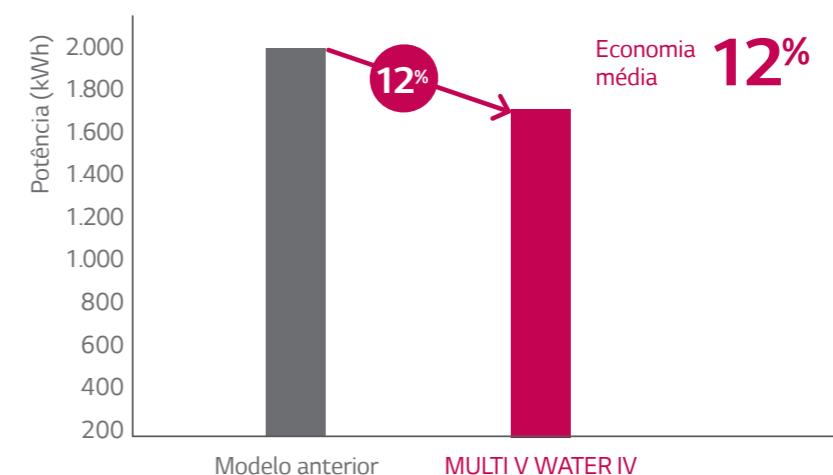

Fonte: LEEP – LG Energy Estimate Program, simulação com dados de um prédio de 5 andares, em Paris.

Compressor Inverter de 4ª Geração

Com a 4ª Geração do compressor Scroll Inverter LG, o MULTI V WATER IV garante alta eficiência energética.

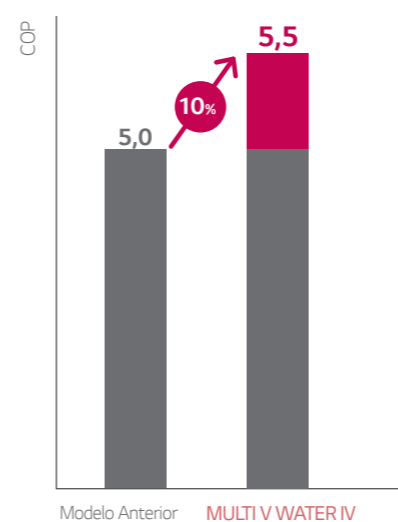

*Comparação entre modelos de 10HP no modo resfriamento.

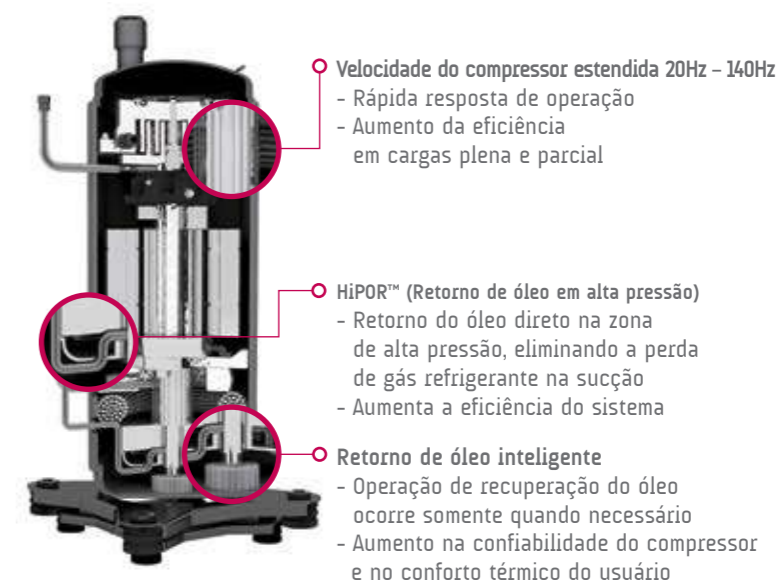

EFICIÊNCIA EXCEPCIONAL

Kit de Controle de Fluxo de Água Variável (Variable Water Flow) - opcional

Essa tecnologia pioneira permite que o volume de água de condensação seja controlado proporcionalmente aos parâmetros de funcionamento do sistema, de modo que as bombas de água e torres de resfriamento não precisem trabalhar desnecessariamente.

- Ajusta o fluxo de água automaticamente de acordo com a pressão do sistema

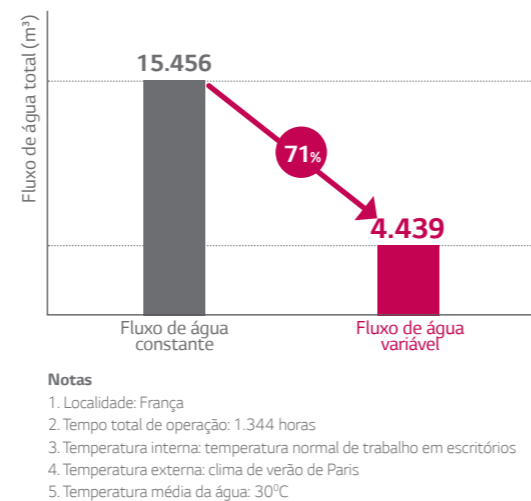
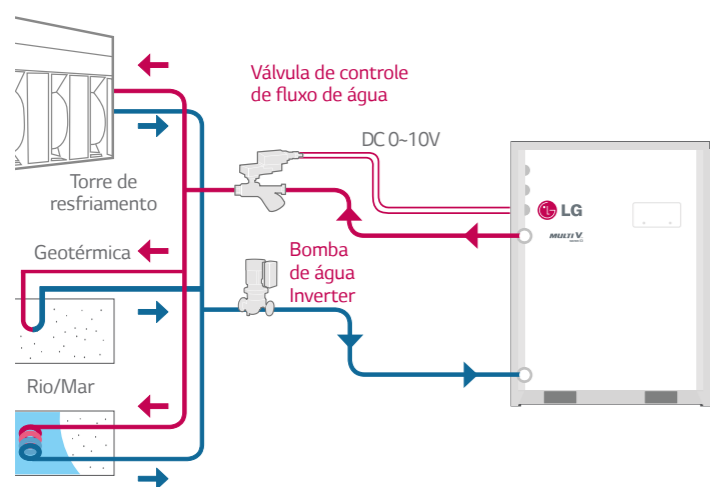

Kit de controle de fluxo de Água Variável

Este acessório varia o fluxo de água no circuito de condensação, conforme o uso, economizando energia de bombas e torre de condensação.



PWFCKN000
(MULTI V WATER IV)

Características

• Função

- Controle da válvula ou da bomba de água (0-10V)
- Disponível configuração da tensão mínima de saída
- Saída de erro, operação (250V AC, Máx. 1A)
- Entrada Dry Contact e saída analógica para controle de demanda
- Saída digital para status de erro e de operação (250V AC, Máx. 1A)

• Vantagens

- Redução do consumo de fluxo de água
- Redução do consumo de eletricidade da bomba
- Módulo IO incluso (entrada Dry Contact, entrada/saída analógica, saída digital)
- Utiliza o Dry Contact e a função de controle de fluxo variável de água simultaneamente

Alta eficiência independentemente das condições externas

Independentemente da temperatura externa e outras condições ambientais, o MULTI V WATER IV garante a eficiência esperada no projeto, uma vez que o sistema com condensação à água é isolado das variações externas.



Diagrama Elétrico



- Válvula de controle de fluxo: regula o fluxo ou pressão do fluido, normalmente responde a sinais gerados por dispositivos independentes.
- Medidor de Fluxo: mede a taxa de vazão mássica de um fluido dentro de um tubo. (A taxa de vazão mássica é a massa de fluido que passa por um ponto fixo em uma unidade de tempo).
- Sensor de pressão: mede a pressão.

MAIS COMPACTO

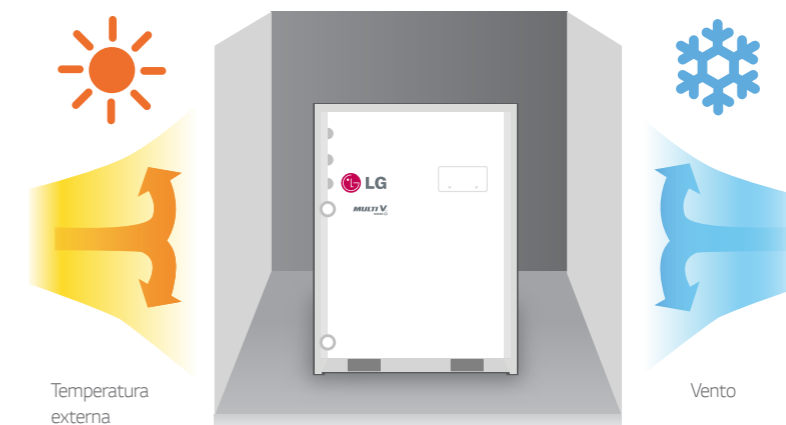
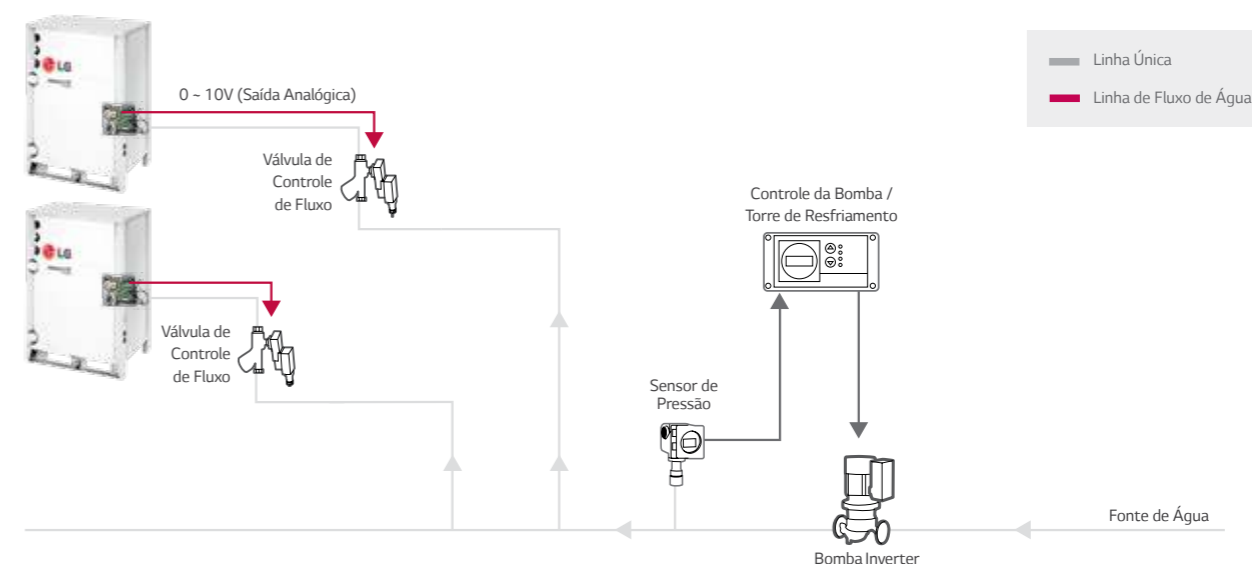
O seu tamanho reduzido e o menor peso permitem um melhor aproveitamento do espaço interno, gerando maior retorno de investimento sobre a área construída.

Tamanho compacto

O projeto compacto, com maiores capacidades por módulo, permite uma grande economia de espaço possibilitando, inclusive, o empilhamento das unidades.

Concorrente

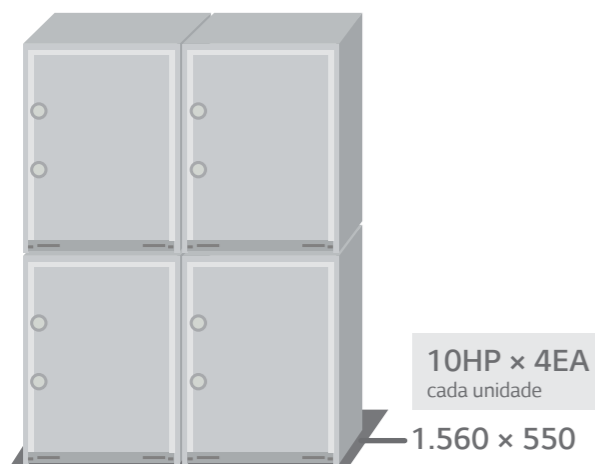

Área de piso considerando empilhamento.
Cenário com capacidade de 40HP.

MULTI V WATER IV

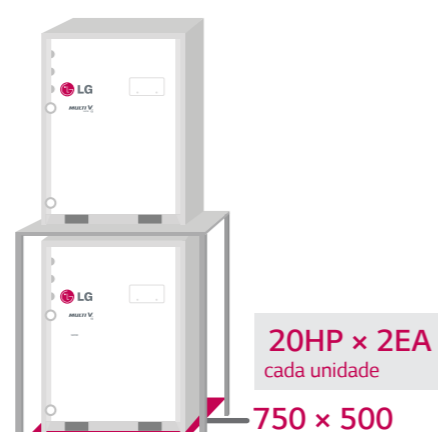

Cenário com capacidade de 40HP.

Menor peso

O transporte e manuseio foram facilitados devido a redução de 13% no tamanho da unidade e de 17% no peso médio.

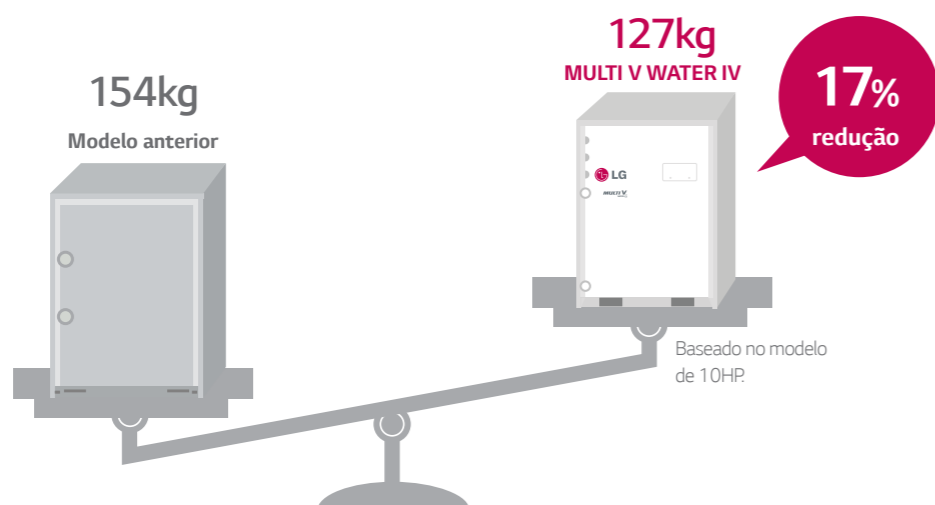

FLEXIBILIDADE DE APLICAÇÃO

Projetos simples com as características mais convenientes.

Maiores comprimentos de tubulação

Permite instalação flexível de até 300m de tubulação total. Como a tubulação de água não é conectada às evaporadoras, os usuários estão livres de gotejamentos e as condensadoras podem ser colocadas no local mais conveniente.

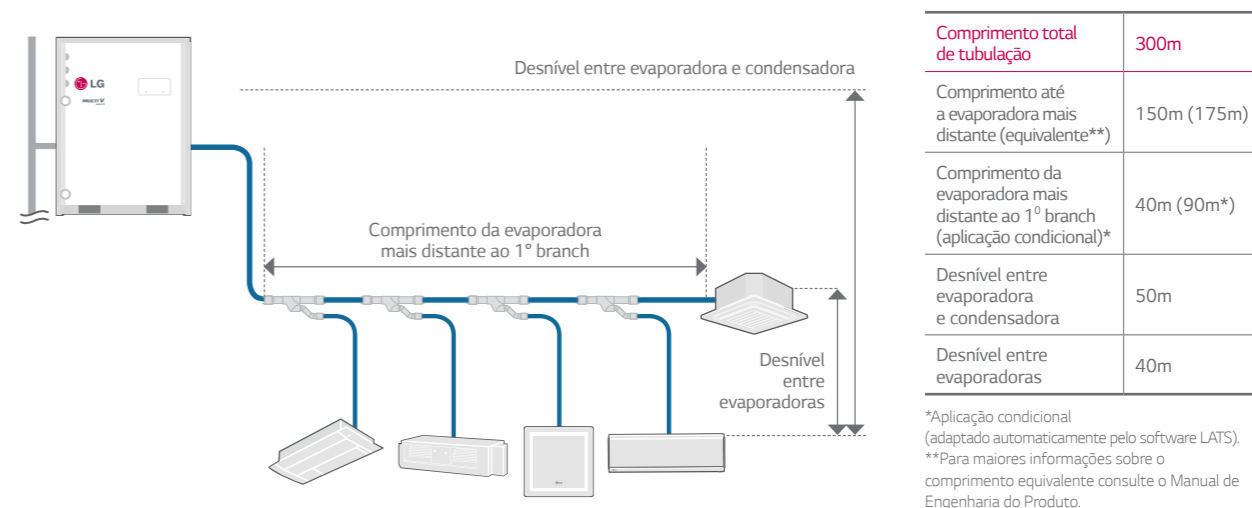

Fácil instalação

Conexão frontal dos tubos de refrigerante e de água tornam o projeto e a instalação mais simples.

Concorrente

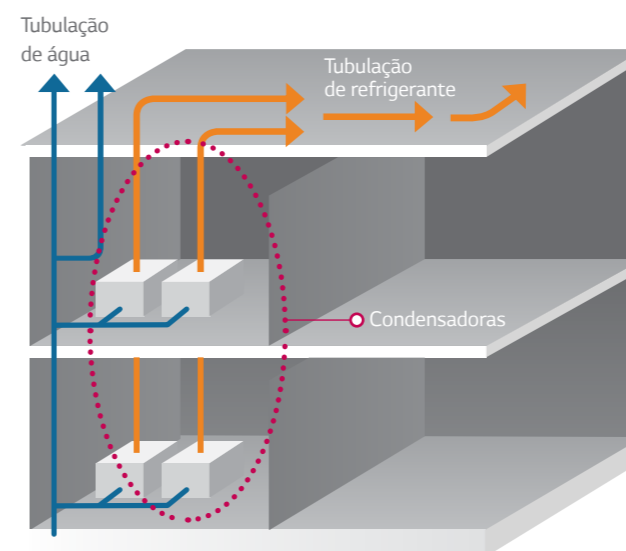

MULTI V WATER IV

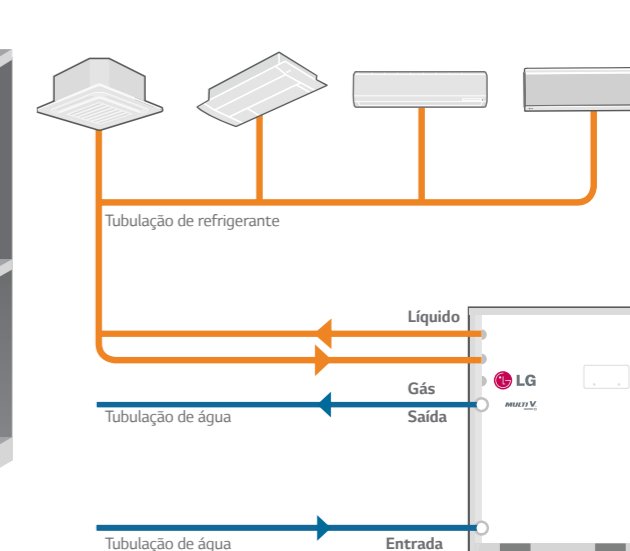

HP			8	10	14
Modelo			*RWN080BAS4	*RWN100BAS4	*RWN140BAS4
Capacidade	Resfriamento	kW	22,4	28,0	39,2
		kcal/h	19.300	24.100	33.700
		Btu/h	76.400	95.500	133.800
	Aquecimento	kW	25,2	31,5	44,1
		kcal/h	21.700	27.100	37.900
		Btu/h	86.000	107.500	150.500
Potência	Resfriamento	kW	4,15	5,38	8,17
	Aquecimento	kW	4,34	5,63	8,48
COP	Resfriamento		5,40	5,20	4,80
Conexão da Tubulação	Líquido	mm (pol)	9,52 (3/8)	9,52 (3/8)	12,7 (1/2)
	Gás	mm (pol)	22,2 (7/8)	22,2 (7/8)	25,4 (1)
Tubulação de Água	Entrada	mm	PT 40 (Interno)	PT 40 (Interno)	PT 40 (Interno)
	Saída	mm	PT 40 (Interno)	PT 40 (Interno)	PT 40 (Interno)
	Saída do Dreno	mm	PT 20 (Externo)	PT 20 (Externo)	PT 20 (Externo)
Dimensões (L x A x P)		mm	(755 x 997 x 500) x 1	(755 x 997 x 500) x 1	(755 x 997 x 500) x 1
Peso		kg	127 x 1	127 x 1	127 x 1
Pressão Sonora	Resfriamento	dB(A)	47	50	58
Alimentação		V, Ø, Hz	220, 3, 60	220, 3, 60	220, 3, 60
Número Máximo de Unidades Internas			20	25	35

HP			16	18	20
Modelo			*RWN160BAS4	*RWN180BAS4	*RWN200BAS4
Capacidade	Resfriamento	kW	44,8	50,4	56,0
		kcal/h	38.500	43.400	48.200
		Btu/h	152.900	171.900	191.000
	Aquecimento	kW	50,4	56,7	63,0
		kcal/h	43.300	48.800	54.200
		Btu/h	172.000	193.500	215.000
Potência	Resfriamento	kW	9,33	9,53	10,76
	Aquecimento	kW	9,69	9,97	11,26
COP	Resfriamento		4,80	5,29	5,20
Conexão da Tubulação	Líquido	mm (pol)	12,7 (1/2)	12,7 (1/2)	12,7 (1/2)
	Gás	mm (pol)	25,4 (1)	28,58 (1-1/8)	28,58 (1-1/8)
Tubulação de Água	Entrada	mm	PT 40 (Interno)	PT40 + PT40 (Interno)	PT40 + PT40 (Interno)
	Saída	mm	PT 40 (Interno)	PT40 + PT40 (Interno)	PT40 + PT40 (Interno)
	Saída do Dreno	mm	PT 20 (Externo)	PT 20 (Externo)	PT 20 (Externo)
Dimensões (L x A x P)		mm	(755 x 997 x 500) x 1	(755 x 997 x 500) x 2	(755 x 997 x 500) x 2
Peso		kg	127 x 1	127 x 2	127 x 2
Pressão Sonora	Resfriamento	dB(A)	59	52	53
Alimentação		V, Ø, Hz	220, 3, 60	220, 3, 60	220, 3, 60
Número Máximo de Unidades Internas			40	36	40

A, B (Modelo Global), C (Apenas Brasil).

HP			22	24	26
Modelo			*RWN220BAS4	*RWN240BAS4	*RWN260BAS4
Capacidade	Resfriamento	kW	61,6	67,2	72,8
		kcal/h	53.000	57.800	62.600
		Btu/h	210.200	229.300	248.400
	Aquecimento	kW	69,3	75,6	81,9
		kcal/h	59.600	65.000	70.400
		Btu/h	236.500	258.000	279.500
Potência	Resfriamento	kW	12,31	13,48	14,71
	Aquecimento	kW	12,83	14,03	15,32
COP	Resfriamento		5,00	4,99	4,95
Conexão da Tubulação	Líquido	mm (pol)	19,05 (3/4)	19,05 (3/4)	19,05 (3/4)
	Gás	mm (pol)	34,9 (1-3/8)	34,9 (1-3/8)	34,9 (1-3/8)
Tubulação de Água	Entrada	mm	PT40 + PT40 (Interno)	PT40 + PT40 (Interno)	PT40 + PT40 (Interno)
	Saída	mm	PT40 + PT40 (Interno)	PT40 + PT40 (Interno)	PT40 + PT40 (Interno)
	Saída do Dreno	mm	PT 20 (Externo)	PT20 (Externo)	PT 20 (Externo)
Dimensões (L x A x P)		mm	(755 x 997 x 500) x 2	(755 x 997 x 500) x 2	(755 x 997 x 500) x 2
Peso		kg	127 x 2	127 x 2	127 x 2
Pressão Sonora	Resfriamento	dB(A)	58	59	60
Alimentação		V, Ø, Hz	220, 3, 60	220, 3, 60	220, 3, 60
Número Máximo de Unidades Internas			44	48	52

HP			28	30	32
Modelo			*RWN280BAS4	*RWN300BAS4	*RWN320BAS4
Capacidade	Resfriamento	kW	78,4	84,0	89,6
		kcal/h	67.400	72.200	77.000
		Btu/h	267.600	286.700	305.800
	Aquecimento	kW	88,2	94,5	100,8
		kcal/h	75.800	81.200	86.600
		Btu/h	301.000	322.500	344.000
Potência	Resfriamento	kW	16,33	17,50	18,66
	Aquecimento	kW	16,96	18,17	19,38
COP	Resfriamento		4,80	4,80	4,80
Conexão da Tubulação	Líquido	mm (pol)	19,05 (3/4)	19,05 (3/4)	19,05 (3/4)
	Gás	mm (pol)	34,9 (1-3/8)	34,9 (1-3/8)	34,9 (1-3/8)
Tubulação de Água	Entrada	mm	PT40 + PT40 (Interno)	PT40 + PT40 (Interno)	PT40 + PT40 (Interno)
	Saída	mm	PT40 + PT40 (Interno)	PT40 + PT40 (Interno)	PT40 + PT40 (Interno)
	Saída do Dreno	mm	PT 20 (Externo)	PT20 (Externo)	PT20 (Externo)
Dimensões (L x A x P)		mm	(755 x 997 x 500) x 2	(755 x 997 x 500) x 2	(755 x 997 x 500) x 2
Peso		kg	127 x 2	127 x 2	127 x 2
Pressão Sonora	Resfriamento	dB(A)	61	62	62
Alimentação		V, Ø, Hz	220, 3, 60	220, 3, 60	220, 3, 60
Número Máximo de Unidades Internas			56	60	64

A, B (Modelo Global), C (Apenas Brasil).

HP			34	36	38
Modelo			*RWN340BAS4	*RWN360BAS4	*RWN380BAS4
Capacidade	Resfriamento	kW	95,2	100,8	106,4
		kcal/h	81.900	86.700	91.500
		Btu/h	324.800	344.000	363.100
	Aquecimento	kW	107,1	113,4	119,7
		kcal/h	92.100	97.500	102.900
		Btu/h	365.500	387.000	408.500
Potência	Resfriamento	kW	18,94	20,48	21,72
	Aquecimento	kW	19,73	21,31	22,59
COP	Resfriamento		5,03	4,92	4,90
Conexão da Tubulação	Líquido	mm (pol)	19,05 (3/4)	19,05 (3/4)	19,05 (3/4)
	Gás	mm (pol)	34,9 (1-3/8)	41,3 (1-5/8)	41,3 (1-5/8)
Tubulação de Água	Entrada	mm	PT40 + PT40 + PT40 (Interno)	PT40 + PT40 + PT40 (Interno)	PT40 + PT40 + PT40 (Interno)
	Saída	mm	PT40 + PT40 + PT40 (Interno)	PT40 + PT40 + PT40 (Interno)	PT40 + PT40 + PT40 (Interno)
	Saída do Dreno	mm	PT20 (Externo)	PT 20 (Externo)	PT20 (Externo)
Dimensões (L x A x P)		mm	(755 x 997 x 500) x 3	(755 x 997 x 500) x 3	(755 x 997 x 500) x 3
Peso		kg	127 x 3	127 x 3	127 x 3
Pressão Sonora	Resfriamento	dB(A)	59	61	61
Alimentação		V, Ø, Hz	220, 3, 60	220, 3, 60	220, 3, 60
Número Máximo de Unidades Internas			55	58	61

HP			40	42	44
Modelo			*RWN400BAS4	*RWN420BAS4	*RWN440BAS4
Capacidade	Resfriamento	kW	112,0	117,6	123,2
		kcal/h	96.300	101.200	105.900
		Btu/h	382.200	401.200	420.500
	Aquecimento	kW	126,0	132,3	138,6
		kcal/h	108.300	113.800	119.100
		Btu/h	430.000	451.500	473.000
Potência	Resfriamento	kW	22,81	24,50	25,66
	Aquecimento	kW	23,72	25,44	26,65
COP	Resfriamento		4,91	4,80	4,80
Conexão da Tubulação	Líquido	mm (pol)	19,05 (3/4)	19,05 (3/4)	19,05 (3/4)
	Gás	mm (pol)	41,3 (1-5/8)	41,3 (1-5/8)	41,3 (1-5/8)
Tubulação de Água	Entrada	mm	PT40 + PT40 + PT40 (Interno)	PT40 + PT40 + PT40 (Interno)	PT40 + PT40 + PT40 (Interno)
	Saída	mm	PT40 + PT40 + PT40 (Interno)	PT40 + PT40 + PT40 (Interno)	PT40 + PT40 + PT40 (Interno)
	Saída do Dreno	mm	PT20 (Externo)	PT 20 (Externo)	PT20 (Externo)
Dimensões (L x A x P)		mm	(755 x 997 x 500) x 3	(755 x 997 x 500) x 3	(755 x 997 x 500) x 3
Peso		kg	127 x 3	127 x 3	127 x 3
Pressão Sonora	Resfriamento	dB(A)	62	63	63
Alimentação		V, Ø, Hz	220, 3, 60	220, 3, 60	220, 3, 60
Número Máximo de Unidades Internas			64	64	64

A, B (Modelo Global), C (Apenas Brasil).

HP			46	48
Modelo			*RWN460BAS4	*RWN480BAS4
Capacidade	Resfriamento	kW	128,8	134,4
		kcal/h	110.700	115.500
		Btu/h	439.600	458.700
	Aquecimento	kW	144,9	151,2
		kcal/h	124.500	129.900
		Btu/h	494.500	516.000
Potência	Resfriamento	kW	26,83	27,99
	Aquecimento	kW	27,86	29,07
COP	Resfriamento		4,80	4,80
Conexão da Tubulação	Líquido	mm (pol)	19,05 (3/4)	19,05 (3/4)
	Gás	mm (pol)	41,3 (1-5/8)	41,3 (1-5/8)
Tubulação de Água	Entrada	mm	PT40 + PT40 + PT40 (Interno)	PT40 + PT40 + PT40 (Interno)
	Saída	mm	PT40 + PT40 + PT40 (Interno)	PT40 + PT40 + PT40 (Interno)
	Saída do Dreno	mm	PT20 (Externo)	PT20 (Externo)
Dimensões (L x A x P)		mm	(755 x 997 x 500) x 3	(755 x 997 x 500) x 3
Peso		kg	127 x 3	127 x 3
Pressão Sonora	Resfriamento	dB(A)	63	64
Alimentação		V, Ø, Hz	220, 3, 60	220, 3, 60
Número Máximo de Unidades Internas			64	64

HP			8	10	14
Modelo			*RWN080LAS4	*RWN100LAS4	*RWN140LAS4
Capacidade	Resfriamento	kW	22,4	28,0	39,2
		kcal/h	19.300	24.100	33.700
		Btu/h	76.400	95.900	133.800
	Aquecimento	kW	25,2	31,5	44,1
		kcal/h	21.700	27.100	37.900
		Btu/h	86.000	107.500	150.500
Potência	Resfriamento	kW	3,9	5,1	7,8
	Aquecimento	kW	4,20	5,34	8,17
COP	Resfriamento		5,80	5,50	5,00
Conexões da Tubulação	Líquido	mm (pol)	9,52 (3/8)	9,52 (3/8)	12,7 (1/2)
	Gás	mm (pol)	22,2 (7/8)	22,2 (7/8)	25,4 (1)
Tubulação de Água	Entrada	mm	PT 40 (Interno)	PT 40 (Interno)	PT 40 (Interno)
	Saída	mm	PT 40 (Interno)	PT 40 (Interno)	PT 40 (Interno)
	Saída do Dreno	mm	PT 20 (Externo)	PT 20 (Externo)	PT 20 (Externo)
Dimensões (L x A x P)		mm	(755 x 997 x 500) x 1	(755 x 997 x 500) x 1	(755 x 997 x 500) x 1
Peso		kg	127 x 1	127 x 1	127 x 1
Pressão Sonora	Resfriamento	dB(A)	47	50	58
Alimentação		Ø / V / Hz	380, 3, 60	380, 3, 60	380, 3, 60
Número Máximo de Unidades Internas			20	25	25

A, B (Modelo Global), C (Apenas Brasil).

Notas:

1. Números baseados nas seguintes condições:

- Resfriamento: Temperatura Interna 27°C BS/19°C BU
- Temperatura de entrada da água: 30°C
- Aquecimento: Temperatura interna 20°C BS
- Temperatura de entrada da água 20°C

* Comprimento da tubulação interconectada 7,5 m

*Desnível: 0m

2. Capacidades nominais consideradas.

3. Nível de pressão sonora é medido nas condições nominais em câmara anecoica segundo a norma ISO 3745.

4. Cabeamento deve seguir as normas locais.

5. Devido às políticas de inovação LG, algumas especificações podem ser alteradas sem aviso prévio.

HP			20	22	24
Modelo			*RWN200LAS4	*RWN220LAS4	*RWN240LAS4
Capacidade	Resfriamento	kW	56,0	61,6	67,2
		kcal/h	48,200	53,000	57,800
		Btu/h	191,100	210,600	229,400
	Aquecimento	kW	63,0	69,3	75,6
		kcal/h	54,200	59,600	65,000
		Btu/h	215,000	236,500	258,000
Potência	Resfriamento	kW	11,2	11,7	12,9
	Aquecimento	kW	11,67	12,09	13,50
COP	Resfriamento		5,00	5,26	5,20
Conexões da Tubulação	Líquido	mm (pol)	12,7 (1/2)	19,05 (3/4)	19,05 (3/4)
	Gás	mm (pol)	28,58 (1-1/8)	34,9 (1-3/8)	34,9 (1-3/8)
Tubulação de Água	Entrada	mm	PT 40 (Interno)	PT 40 + PT 40 (Interno)	PT 40 + PT 40 (Interno)
	Saída	mm	PT 40 (Interno)	PT 40 + PT 40 (Interno)	PT 40 + PT 40 (Interno)
	Saída do Dreno	mm	PT 20 (Externo)	PT 20 (Externo)	PT 20 (Externo)
Dimensões (L x A x P)	mm		(755 x 997 x 500) x 1	(755 x 997 x 500) x 2	(755 x 997 x 500) x 2
Peso	kg		140 x 1	127 x 2	127 x 2
Pressão Sonora	Resfriamento	dB(A)	54	57	57
Alimentação	Ø / V / Hz		380, 3, 60	380, 3, 60	380, 3, 60
Número Máximo de Unidades Internas			50	44	48

HP			28	30	34
Modelo			*RWN280LAS4	*RWN300LAS4	*RWN340LAS4
Capacidade	Resfriamento	kW	78,4	84,0	95,2
		kcal/h	67,400	72,200	81,900
		Btu/h	267,600	286,700	324,900
	Aquecimento	kW	88,2	94,5	107,1
		kcal/h	75,800	81,200	92,100
		Btu/h	301,000	322,500	365,500
Potência	Resfriamento	kW	15,7	16,3	19,0
	Aquecimento	kW	16,34	16,71	19,84
COP	Resfriamento		5,00	5,16	5,00
Conexões da Tubulação	Líquido	mm (pol)	19,05 (3/4)	19,05 (3/4)	19,05 (3/4)
	Gás	mm (pol)	34,9 (1-3/8)	34,9 (1-3/8)	34,9 (1-3/8)
Tubulação de Água	Entrada	mm	PT 40 + PT 40 (Interno)	PT 40 + PT 40 (Interno)	PT 40 + PT 40 (Interno)
	Saída	mm	PT 40 + PT 40 (Interno)	PT 40 + PT 40 (Interno)	PT 40 + PT 40 (Interno)
	Saída do Dreno	mm	PT 20 (Externo)	PT 20 (Externo)	PT 20 (Externo)
Dimensões (L x A x P)	mm		(755 x 997 x 500) x 2	(755 x 997 x 500) x 2	(755 x 997 x 500) x 2
Peso	kg		127 x 2	(140 x 1) + (127 x 1)	(140 x 1) + (127 x 1)
Pressão Sonora	Resfriamento	dB(A)	59	59	59
Alimentação	Ø / V / Hz		380, 3, 60	380, 3, 60	380, 3, 60
Número Máximo de Unidades Internas			56	60	64

A, B (Modelo Global), C (Apenas Brasil).

HP			40	42	44
Modelo			*RWN400LAS4	*RWN420LAS4	*RWN440LAS4
Capacidade	Resfriamento	kW	112,0	117,6	123,2
		kcal/h	96,400	101,200	106,000
		Btu/h	382,200	401,400	420,500
	Aquecimento	kW	126,0	132,3	138,6
		kcal/h	108,400	113,800	119,200
		Btu/h	429,900	451,500	473,000
Potência	Resfriamento	kW	22,4	22,9	24,1
	Aquecimento	kW	23,34	23,76	25,17
COP	Resfriamento		5,00	5,14	5,11
Conexões da Tubulação	Líquido	mm (pol)	19,05 (3/4)	19,05 (3/4)	19,05 (3/4)
	Gás	mm (pol)	41,3 (1-5/8)	41,3 (1-5/8)	41,3 (1-5/8)
Tubulação de Água	Entrada	mm	PT 40 + PT 40 (Interno)	"PT 40 + PT 40 + PT 40 (Interno)"	"PT 40 + PT 40 + PT 40 (Interno)"
	Saída	mm	PT 40 + PT 40 (Interno)	"PT 40 + PT 40 + PT 40 (Interno)"	"PT 40 + PT 40 + PT 40 (Interno)"
	Saída do Dreno	mm	PT 20 (Externo)	PT 20 (Externo)	PT 20 (Externo)
Dimensões (L x A x P)	mm		(755 x 997 x 500) x 2	(755 x 997 x 500) x 3	(755 x 997 x 500) x 3
Peso	kg		140 x 2	(140 x 1) + (127 x 2)	(140 x 1) + (127 x 2)
Pressão Sonora	Resfriamento	dB(A)	55	58	58
Alimentação	Ø / V / Hz		380, 3, 60	380, 3, 60	380, 3, 60
Número Máximo de Unidades Internas			64	64	64

HP			48	54	60
Modelo			*RWN480LAS4	*RWN540LAS4	*RWN600LAS4
Capacidade	Resfriamento	kW	134,4	151,2	168,0
		kcal/h	115,600	130,100	144,600
		Btu/h	458,700	516,000	573,300
	Aquecimento	kW	151,2	170,1	189,0
		kcal/h	130,000	146,300	162,600
		Btu/h	516,000	580,500	645,000
Potência	Resfriamento	kW	26,9	30,2	33,6
	Aquecimento	kW	28,01	31,51	35,01
COP	Resfriamento		5,00	5,00	5,00
Conexões da Tubulação	Líquido	mm (pol)	19,05 (3/4)	19,05 (3/4)	19,05 (3/4)
	Gás	mm (pol)	41,3 (1-5/8)	41,3 (1-5/8)	41,3 (1-5/8)
Tubulação de Água	Entrada	mm	"PT 40 + PT 40 + PT 40 (Interno)"	"PT 40 + PT 40 + PT 40 (Interno)"	"PT 40 + PT 40 + PT 40 (Interno)"
	Saída	mm	"PT 40 + PT 40 + PT 40 (Interno)"	"PT 40 + PT 40 + PT 40 (Interno)"	"PT 40 + PT 40 + PT 40 (Interno)"
	Saída do Dreno	mm	PT 20 (Externo)	PT 20 (Externo)	PT 20 (Externo)
Dimensões (L x A x P)	mm		(755 x 997 x 500) x 3	(755 x 997 x 500) x 3	(755 x 997 x 500) x 3
Peso	kg		(140 x 1) + (127 x 2)	(140 x 2) + (127 x 1)	140 x 3
Pressão Sonora	Resfriamento	dB(A)	60	60	56
Alimentação	Ø / V / Hz		380, 3, 60	380, 3, 60	380, 3, 60
Número Máximo de Unidades Internas			64	64	64

A, B (Modelo Global), C (Apenas Brasil).

HP			64	68	70
Modelo			*RWN640LAS4	*RWN680LAS4	*RWN700LAS4
Capacidade	Resfriamento	kW	179,2	190,4	196,0
		kcal/h	154,200	163,800	168,600
		Btu/h	611,600	649,800	668,900
	Aquecimento	kW	201,6	214,2	220,5
		kcal/h	173,400	184,200	189,600
		Btu/h	688,000	731,000	752,500
Potência	Resfriamento	kW	35,3	38,1	38,7
	Aquecimento	kW	36,84	39,68	40,05
COP	Resfriamento		5,07	5,00	5,07
Conexões da Tubulação	Líquido	mm (pol)	22,2 (7/8)	22,2 (7/8)	22,2 (7/8)
	Gás	mm (pol)	44,5 (1-3/4)	53,98 (2-1/8)	53,98 (2-1/8)
Tubulação de Água	Entrada	mm	PT 40 + PT 40 + PT 40 + PT40 (Interno)	PT 40 + PT 40 + PT 40 + PT40 (Interno)	PT 40 + PT 40 + PT 40 + PT40 (Interno)
	Saída	mm	PT 40 + PT 40 + PT 40 + PT40 (Interno)	PT 40 + PT 40 + PT 40 + PT40 (Interno)	PT 40 + PT 40 + PT 40 + PT40 (Interno)
	Saída do Dreno	mm	PT 20 (Externo)	PT 20 (Externo)	PT 20 (Externo)
	Dimensões (L x A x P)	mm	(755 x 997 x 500) x 4	(755 x 997 x 500) x 4	(755 x 997 x 500) x 4
Peso		kg	(140 x 2) + (127 x 2)	(140 x 2) + (127 x 2)	(140 x 3) + (127 x 1)
Pressão Sonora	Resfriamento	dB(A)	59	61	61
Alimentação		Ø / V / Hz	380, 3, 60	380, 3, 60	380, 3, 60
Número Máximo de Unidades Internas			64	64	64

A, B (Modelo Global), C (Apenas Brasil).

HP			74	80
Modelo			*RWN740LAS4	*RWN800LAS4
Capacidade	Resfriamento	kW	207,2	224,0
		kcal/h	178,300	192,800
		Btu/h	707,100	764,400
	Aquecimento	kW	233,1	252,0
		kcal/h	200,500	216,800
		Btu/h	795,500	860,000
Potência	Resfriamento	kW	41,4	44,8
	Aquecimento	kW	43,18	46,68
COP	Resfriamento		5,00	5,00
Conexões da Tubulação	Líquido	mm (pol)	22,2 (7/8)	22,2 (7/8)
	Gás	mm (pol)	53,98 (2-1/8)	53,98 (2-1/8)
Tubulação de Água	Entrada	mm	PT 40 + PT 40 + PT 40 + PT40 (Interno)	PT 40 + PT 40 + PT 40 + PT40 (Interno)
	Saída	mm	PT 40 + PT 40 + PT 40 + PT40 (Interno)	PT 40 + PT 40 + PT 40 + PT40 (Interno)
	Saída do Dreno	mm	PT 20 (Externo)	PT 20 (Externo)
Dimensões (L x A x P)		mm	(755 x 997 x 500) x 4	(755 x 997 x 500) x 4
Peso		kg	(140 x 3) + (127 x 1)	140 x 4
Pressão Sonora	Resfriamento	dB(A)	61	57
Alimentação		Ø / V / Hz	380, 3, 60	380, 3, 60
Número Máximo de Unidades Internas			64	64

A, B (Modelo Global), C (Apenas Brasil).

Cor do Invólucro		Cinza Morno / Cinza da Manhã
Compressor	Tipo	Scroll hermeticamente selado
	Rotação	rev/min
	Método de partida	Direta em linha
	Máxima pressão	FVC68D (PVE)
Trocador de calor	Tipo	de placas inoxidáveis
	Pressão máxima suportada	kgf/cm ²
Faixa de temperatura de água de condensação	Resfriamento	10°C ~ 45°C
	Aquecimento	-5°C ~ 45°C
Tubulação de água	Entrada	mm
	Saída	mm
	Dreno	mm
Cabo de comunicação (CVV-SB)		mm ²
Refrigerante	Nome	R410A
	Dispositivo de controle	EEV

- Notas**
- Capacidades e potência são baseadas nas seguintes condições:
Resfriamento: temperatura interna 27°C BS/ 19°C BU
Temperatura de entrada da água: 30°C
Aquecimento: temperatura interna: 20°C BS
Temperatura de entrada da água: 20°C
*Comprimento de tubulação: 7,5m
*Sem desnível
 - Capacidades são capacidades líquidas.
 - O nível de pressão sonora é medido em condições nominais em uma câmara anecóica de acordo com padrão ISO 3745.
 - A seleção dos cabos de alimentação e comunicação deve obedecer à regulamentação local.
 - Devido à nossa política de inovação contínua, algumas especificações podem ser alteradas sem prévio aviso.
 - Adicione um anticongelante na água circulante se as condensadoras estiverem operando com água abaixo de 10°C e modifique a configuração da máquina de acordo (mais informações no manual de instalação).



O QUE É GHP?



GHP

GHP é um sistema VRF com motor a gás, ao invés do motor elétrico convencional. A maioria dos componentes, evaporadoras e acessórios são compatíveis com a linha MULTI V.

Mercado

- Oferta de energia elétrica limitada
- Preço competitivo do gás

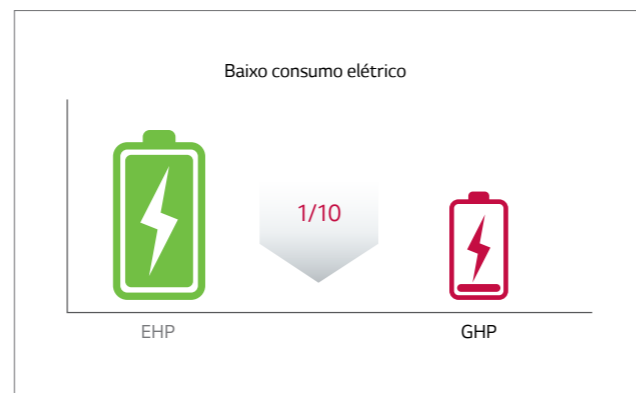

Característica-chave

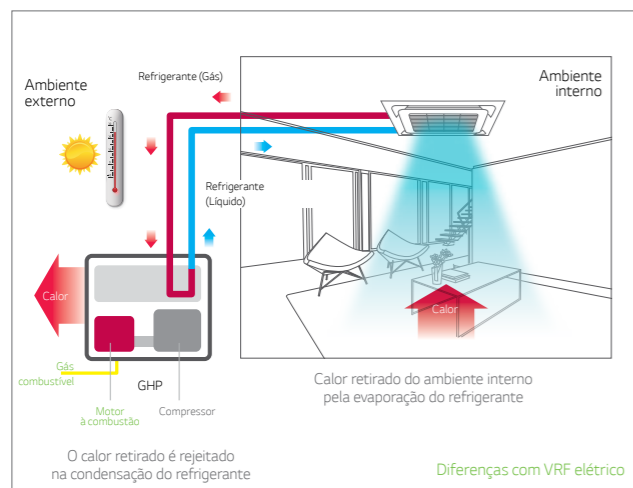

Modo Resfriamento

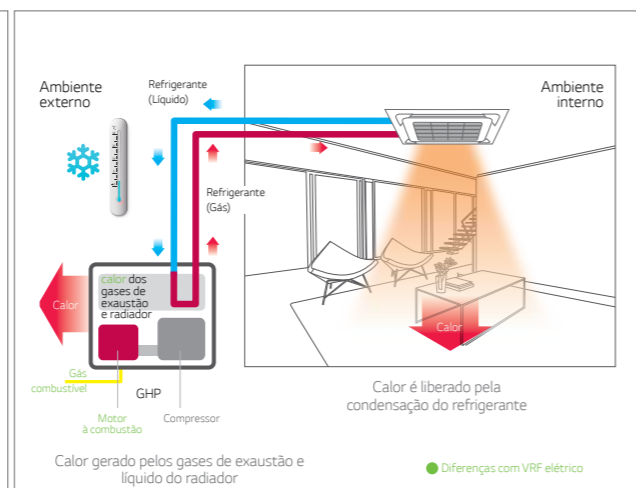

Modo Aquecimento

EFICIÊNCIA ENERGÉTICA SUPERIOR

Line Up

Pode-se aplicar o GHP Super em uma variedade de construções como escritórios, escolas, etc. Para os modelos de 16 a 32HP é utilizada apenas uma máquina. As combinações de unidades cobrem as capacidades entre 36 e 64HP.

HP	16	20	25	28	30	32	36	40	50	56	60	64
Características	Única unidade						Unidades em série					
Capacidade de resfriamento (kW)	45	56	71	82	85	90	101	112	142	164	170	180
Capacidade de aquecimento (kW)	50	63	80	90	95	100	113	126	160	180	190	200

Comparação de Performance

A eficiência superior reduz custos operacionais.

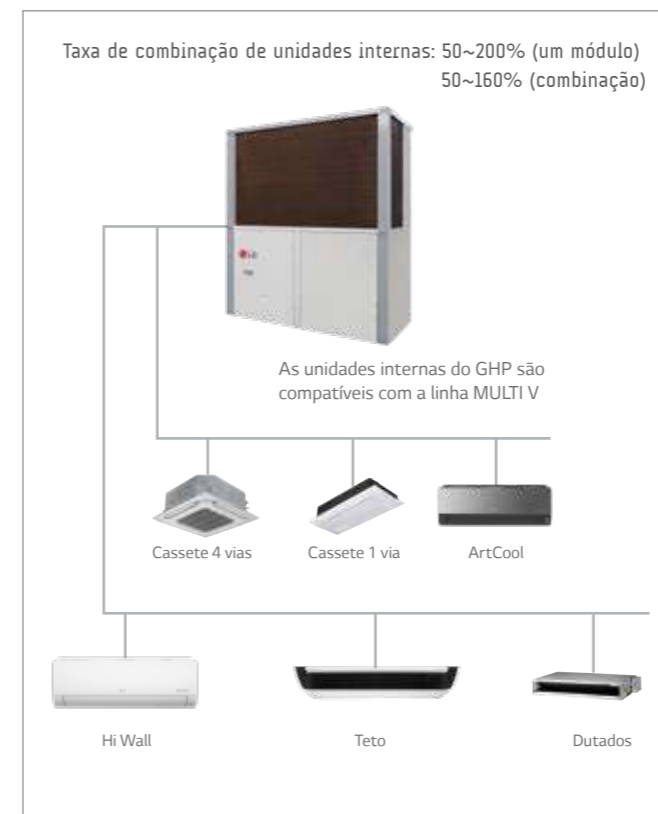

Combinação de Unidades Internas

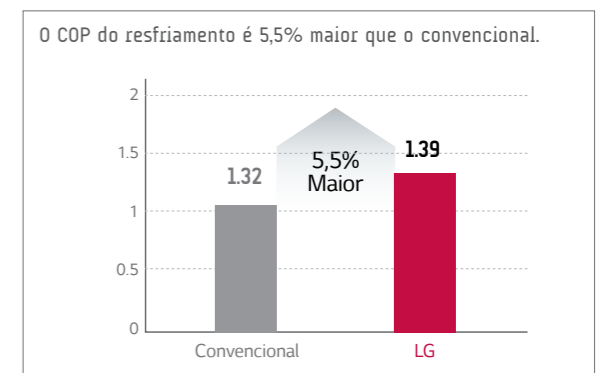

Modo Resfriamento

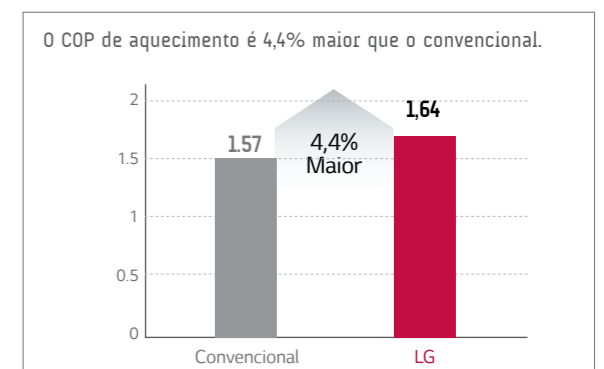

Modo Aquecimento

Motor de alta performance

O motor de alta eficiência apresenta menor consumo de gás e menor liberação de poluentes.



Desempenho Superior do Motor

- Aumento da cilindrada (2,311cc > 2,607cc).
- Controle de rotação mais preciso.

Conveniência

- Redução de ruído e vibração.

Confiabilidade

- Prevenção de vazamento de óleo e água através do projeto otimizado da gaxeta e do reservatório de óleo.

TROCADOR DE CALOR OCEAN BLACK FIN

Aumenta a resistência à corrosão para durabilidade e desempenho de longa duração. O revestimento preto com resina epóxi é aplicado para melhorar a proteção contra condições externas corrosivas, como contaminação salina e poluição do ar. Além disso, o filme hidrofílico não permite que a água se acumule no trocador de calor, minimizando a umidade e tornando o MULTI V 5 mais resistente à corrosão.

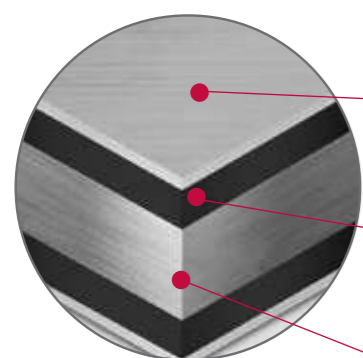

- **Filme Hidrofílico (Resistente à Umidade)**
O revestimento hidrofílico minimiza a umidade na serpentina.
- **Resina Epóxi (Resistente à Corrosão)**
O revestimento preto fornece proteção contra a corrosão.
- **Aleta de Alumínio**

Ocean Black Fin



Motor do ventilador do BLDC

O motor DC sem escovas (BLDC) do ventilador é mais eficiente que um motor AC convencional, economizando energia elétrica, tanto em baixa quanto em alta rotação.



Motor do Ventilador AC

Motor do Ventilador BLDC

Uso do motor BLDC

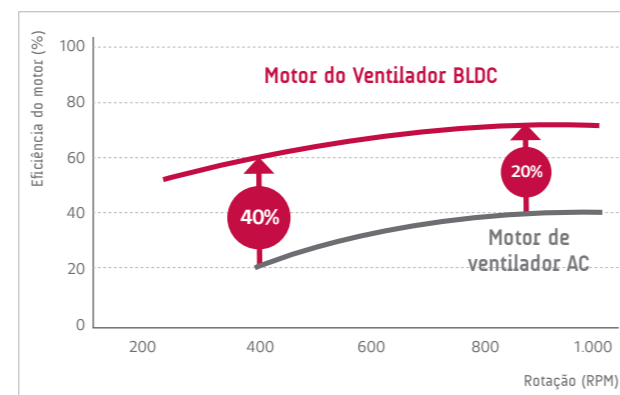

Ganho de eficiência do motor do ventilador

CONFIABILIDADE NA OPERAÇÃO

Faixa de operação

O GHP LG tem uma ampla faixa de operação com resfriamento podendo ocorrer de -10°C a 54°C e aquecimento de -25°C a 18°C.

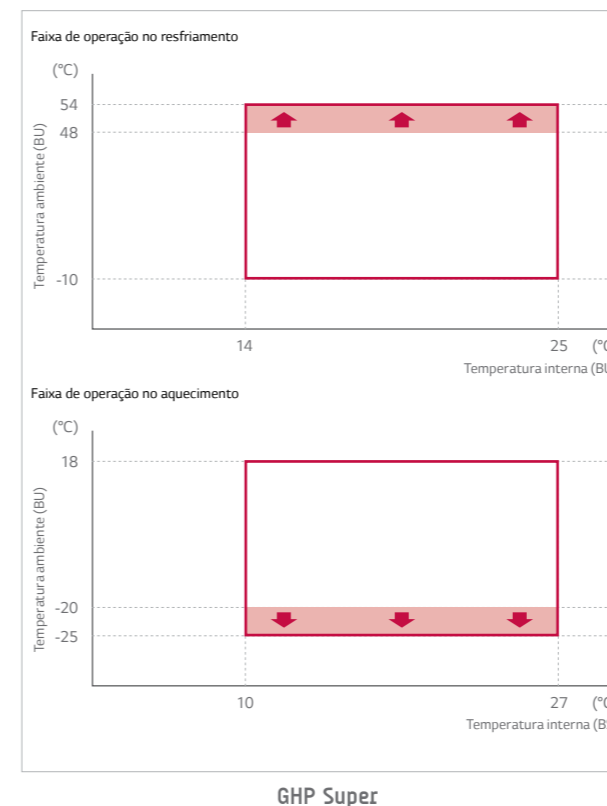

GHP Super

Melhora no desempenho em aquecimento - Trocador de calor de placas

No modo aquecimento, a eficiência da troca de calor aumenta pelo uso do trocador de calor com refrigeração por evaporação. Quando a temperatura ambiente está muito baixa, o ventilador é desligado e a troca de calor ocorre com a água do radiador.

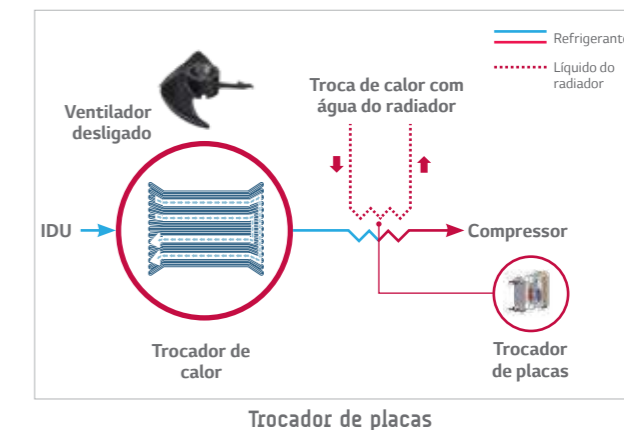

Trocador de placas

Ao aplicar a troca de calor com o radiador, não se faz necessária a operação degelo e o aquecimento se torna contínuo.

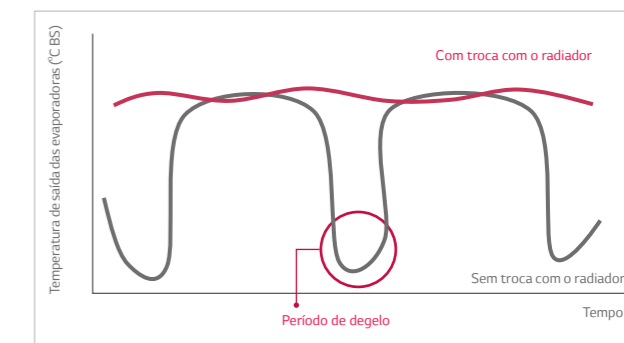

Efeito no trocador de placas

Confiabilidade na operação

Melhora de até 15% no desempenho do aquecimento com o reaproveitamento do calor dos gases do escapamento.

No modo aquecimento, o calor do escapamento é utilizado para:

- Reduzir o tempo de aquecimento do motor para evaporação

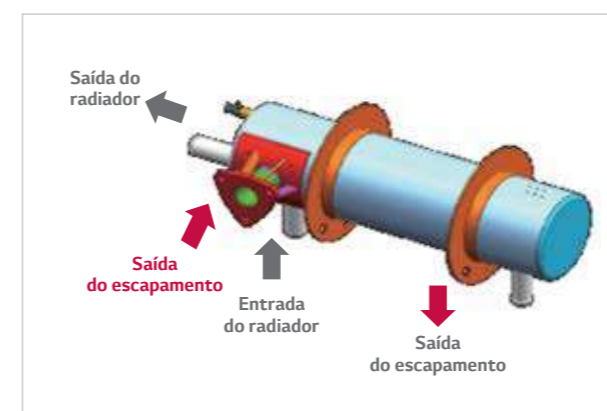

Trocador de calor do escapamento

CONDENSADORAS
GHP

Projeto de baixo nível de ruído

O ventilador e a grade de proteção foram especialmente projetados para oferecer maior volume de ar com menor nível de ruído.



Projeto de ventilador e grade

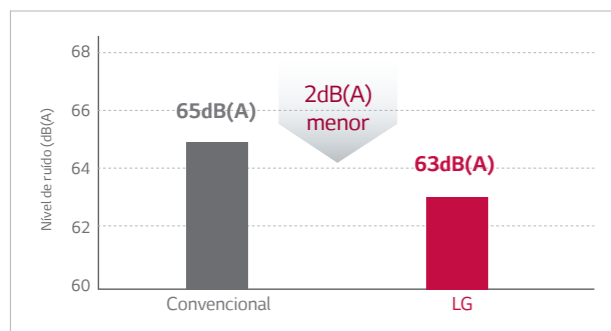

Efeito no nível de ruído

Modo Noturno

A condensadora identifica o período mais quente do dia e controla a rotação do ventilador para diminuir o ruído, sem perder a capacidade de refrigeração.

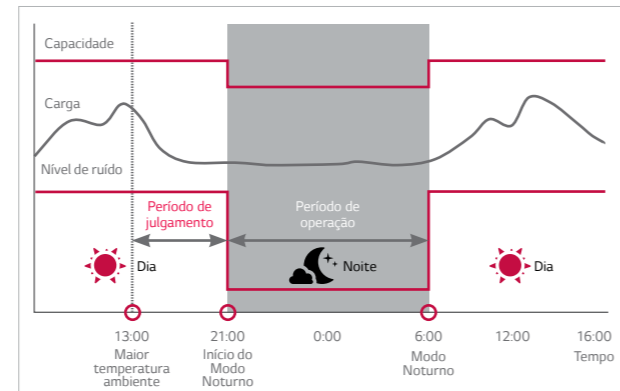

Operação no Modo Noturno

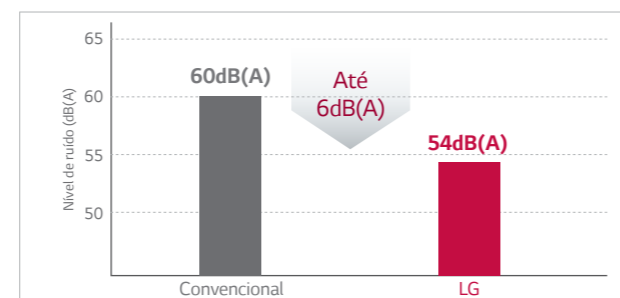

Efeito no nível de ruído

INSTALAÇÃO FLEXÍVEL

Redução do ruído do refrigerante

Ao utilizar a mesma tecnologia de sub-resfriamento da linha MULTI V, o GHP LG garante menor risco de ruído nas evaporadoras.



Comprimento da tubulação

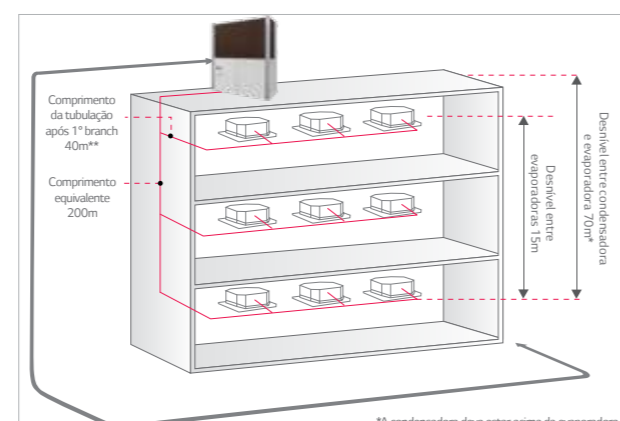

Maior desnível entre condensadora e evaporadoras

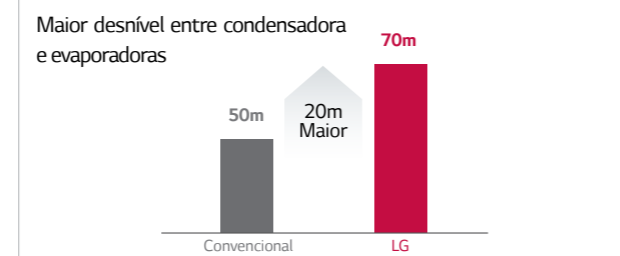

Aplicações - Expansão direta



GHP + Evaporadora

- Escritório, varejo, escolas
- Resfriamento comum e zona de aquecimento

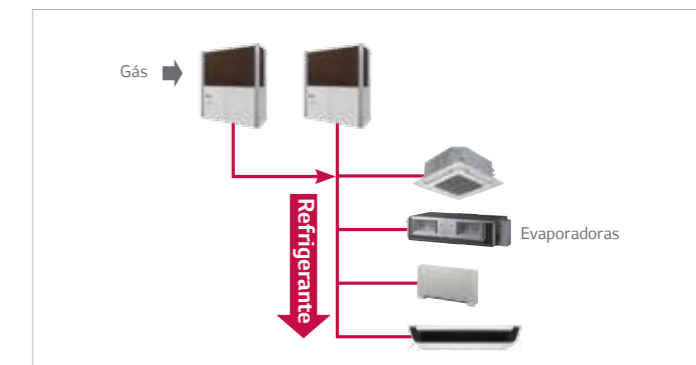

Espaço individual



GHP + AHU Expansão direta

- Auditório, lobby
- Espaço grande, pé-direito alto
- Ventilação necessária

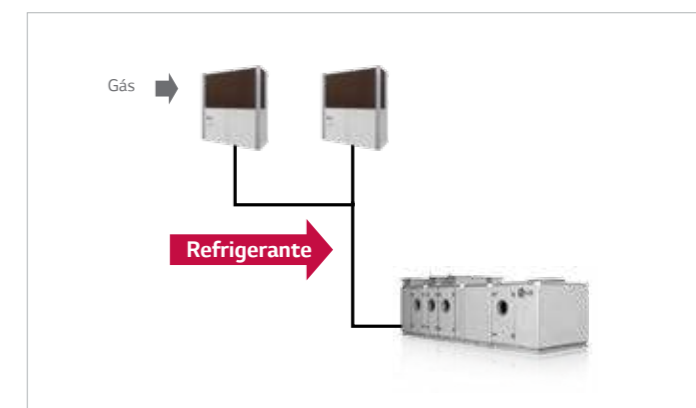

Maior Espaço

Sistema de fornecimento de água quente GHP Motor com recuperação de calor

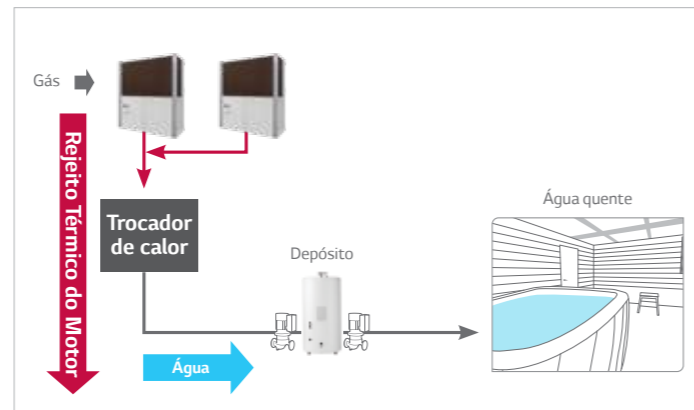

Aplicação com água quente

Recuperação de Calor do Motor
• Resort, academias

Categoria	Unidade Independente		GPUW160C2R	GPUW200C2R	GPUW250C2R	GPUW280C2R	
	Unidades Combinadas		-	-	-	-	
Alimentação	Ø / Cabo / V / Hz		1 / 2 / 220 / 60	1 / 2 / 220 / 60	1 / 2 / 220 / 60	1 / 2 / 220 / 60	
Capacidade	Resfriamento	Nominal	kW	45,0	56,0	71,0	82,0
		Nominal	kcal/h	38.700	48.160	61.060	70.520
	Aquecimento	Nominal	kW	50,0	63,0	80,0	90,0
		Nominal	kcal/h	43.000	54.180	68.800	77.400
Potência	Resfriamento	Nominal	kW	2,1	2,1	2,1	2,1
	Aquecimento	Nominal	kW	1,2	1,2	1,2	1,2
Corrente	Resfriamento	Nominal	A	10,60	10,60	10,60	14,78
	Aquecimento	Nominal	A	6,60	6,60	6,60	10,61
Corrente de Partida do Motor		Máx.	A	40,0	40,0	40,0	40,0
	Resfriamento			1,36	1,43	1,45	1,36
Eficiência (COP)	Aquecimento			1,77	1,74	1,73	1,58
	Recuperação de Calor (DHW)			1,93	2,02	2,06	1,88
Gás	Tipo			LNG 13A / LPG	LNG 13A / LPG	LNG 13A / LPG	LNG 13A / LPG
	Pressão na Alimentação	LNG 13A / LPG	kPa	2,0 - 2,5	2,0 - 2,5	2,0 - 2,5	2,0 - 2,5
				2,0 - 2,8	2,0 - 2,8	2,0 - 2,8	2,0 - 2,8
Consumo de Combustível	Resfriamento	Nominal	kW	31,0	37,0	47,0	58,0
	Aquecimento	Nominal	kW	27,0	35,0	45,0	55,8
Compressor	Tipo			Scroll x 2	Scroll x 2	Scroll x 2	Scroll x 2
	Deslocamento		cc/Rev	120 + 120	120 + 120	120 + 120	120 + 120
	Tipo de Óleo			FVC68D	FVC68D	FVC68D	FVC68D
	Carga de Óleo	Separador	l	6	6	6	6
		Compressor	l	0,75 x 2	0,75 x 2	0,75 x 2	0,75 x 2
	Aquecedor do Cáteter			40 x 2	40 x 2	40 x 2	40 x 2
Motor a Gás	Deslocamento		cc/Rev	2.607	2.607	2.607	2.607
	Velocidade		rev/min	900 - 2.300	900 - 2.300	900 - 2.300	900 - 2.300
	Saída	Nominal	kW	22,4	22,4	22,4	22,4
	Carga de Óleo		l	38	38	38	38
	Partida do Motor			DC 2.2 kW	DC 2.2 kW	DC 2.2 kW	DC 2.2 kW
	Sistema de Partida			Tipo AC/DC, Partida DC	Tipo AC/DC, Partida DC	Tipo AC/DC, Partida DC	Tipo AC/DC, Partida DC
Refrigerante do Motor	Tipo			Etileno Glicol / Água	Etileno Glicol / Água	Etileno Glicol / Água	Etileno Glicol / Água
	Carga		l	28,5	28,5	28,5	28,5
	Densidade		% (V/V)	50	50	50	50
Bomba de Refrigerante	Temperatura de Congelamento		°C	-35	-35	-35	-35
	Saída	Nominal	kW	0,41	0,41	0,41	0,41
"Água Quente (DHW)"	Capacidade	Nominal	kW	19,0	23,0	30,0	31,0
	Temperatura de Saída	Máx.	°C	75,0	75,0	75,0	75,0
	Fluxo		l/min	65,0	65,0	65,0	65,0
	Queda de Pressão		kPa	28,5	28,5	28,5	28,5
Ventilador	Pressão de Operação		kPa	700,0	700,0	700,0	700,0
	Tipo			Ventilador de Hélices	Ventilador de Hélices	Ventilador de Hélices	Ventilador de Hélices
	Fluxo de Ar		m ³ /min	430	430	430	430
Tomada de Ar	Saída do Motor x Número		kW x No.	1,5 x 2	1,5 x 2	1,5 x 2	1,5 x 2
				Frontal / Trazeira / Lateral	Frontal / Trazeira / Lateral	Frontal / Trazeira / Lateral	Frontal / Trazeira / Lateral
Conexões da Tubulação	Tubulação Gás		Ø,mm	28,58	28,58	34,9	34,9
	Tubulação Líquido		Ø,mm	15,88	15,88	15,88	19,05
	Tubulação Gás Combustível		pol	R 3/4 (Macho)	R 3/4 (Macho)	R 3/4 (Macho)	R 3/4 (Macho)
	Tubulação de Drenos de Exaustão		Ø,mm	Ø 31.2	Ø 31.2	Ø 31.2	Ø 31.2
Aquecedor do Dreno		W	25,0	25,0	25,0	25,0	
Dimensões	Produto	L x A x P	mm	2.180 x 1.800 x 960	2.180 x 1.800 x 960	2.180 x 1.800 x 960	2.180 x 1.800 x 960
	Embalagem	L x A x P	mm	2.360 x 1.830 x 1.090	2.360 x 1.830 x 1.090	2.360 x 1.830 x 1.090	2.360 x 1.830 x 1.090
Peso	Produto		kg	930	930	930	930
	Embalagem		kg	955	955	955	955
Nível de Pressão Sonora		Nominal	dB(A)	60	60	60	60
Refrigerante	Tipo			R410A	R410A	R410A	R410A
	Carga		kg	18,0	18,0	18,0	18,0
	Controle			Válvula de Expansão Eletrônica	Válvula de Expansão Eletrônica	Válvula de Expansão Eletrônica	Válvula de Expansão Eletrônica
Dispositivos de Proteção	Proteção contra Alta Pressão			Sensor / Switch de Alta Pressão	Sensor / Switch de Alta Pressão	Sensor / Switch de Alta Pressão	Sensor / Switch de Alta Pressão
	Compressor/Ventilador			Proteção de Sobreaquecimento / Sobrecarga do driver do ventilador	Proteção de Sobreaquecimento / Sobrecarga do driver do ventilador	Proteção de Sobreaquecimento / Sobrecarga do driver do ventilador	Proteção de Sobreaquecimento / Sobrecarga do driver do ventilador
	Inverter			Proteção de Sobreaquecimento / Sobrecorrente	Proteção de Sobreaquecimento / Sobrecorrente	Proteção de Sobreaquecimento / Sobrecorrente	Proteção de Sobreaquecimento / Sobrecorrente
Cabo de Comunicação (VCTF - SB)				1,0-1,5 x 2	1,0-1,5 x 2	1,0-1,5 x 2	1,0-1,5 x 2
Número máximo de Unidades Internas		Unidade		29	36	46	53

Notas

- Capacidades e potências são baseadas nas seguintes condições:
- Capacidade de resfriamento: temperatura interna 27°C BS / 19°C BU, temperatura externa: 35°C BS / 24°C BU, comprimento da tubulação: 10m.
- Capacidade de aquecimento: temperatura interna 20°C BS / 15°C BU, temperatura externa: 7°C BS / 6°C BU, comprimento da tubulação: 5m.
- Desnível entre evaporadora e condensadora: 0m.
- Poder calorífico padrão do gás: 9.360 kcal/Nm³.
- Valores de pressão sonora podem ser maiores devido às diferentes condições da câmara anecóica.
- Diâmetro da fiação deve obedecer à regulamentação local.
- Devido à nossa política de inovação contínua, algumas especificações podem mudar sem prévio aviso.

Categoria	Unidade Independente		GPUW300C2R	GPUW320C2R	GP-W360C2R	GP-W400C2R	
							Unidades Combinadas
		-		"GPUW160C2R GPUW200C2R"		"GPUW200C2R GPUW280C2R"	
Alimentação	ø / Cabo / V / Hz		1 / 2 / 220 / 60	1 / 2 / 220 / 60	1 / 2 / 220 / 60	1 / 2 / 220 / 60	
Capacidade	Resfriamento	Nominal	kW	85,0	90,0	101,0	112,0
		Nominal	kcal/h	73.100	77.400	86.860	96.320
	Aquecimento	Nominal	kW	95,0	100,0	113,0	126,0
		Nominal	kcal/h	81.700	86.000	97.180	108.360
Potência	Resfriamento	Nominal	kW	2,1	2,1	4,2	4,2
	Aquecimento	Nominal	kW	1,2	1,2	2,4	2,4
Corrente	Resfriamento	Nominal	A	15,07	15,57	21,20	21,20
	Aquecimento	Nominal	A	10,86	11,29	13,20	13,20
Corrente de Partida do Motor	Máx.		A	40,0	40,0	40,0 x 2	40,0 x 2
Eficiência (COP)	Resfriamento	-		1,36	1,35	1,36	1,43
	Aquecimento	-		1,58	1,58	1,77	1,74
	Recuperação de Calor (DHW)	-		1,88	1,86	1,98	2,02
Gás	Tipo		-		LNG 13A / LPG	LNG 13A / LPG	LNG 13A / LPG
	Pressão na Alimentação	LNG 13A	kPa	2,0 - 2,5	2,0 - 2,5	2,0 - 2,5	2,0 - 2,5
	Alimentação	LPG	kPa	2,0 - 2,8	2,0 - 2,8	2,0 - 2,8	2,0 - 2,8
Consumo de Combustível	Resfriamento	Nominal	kW	60,5	64,5	68,0	74,0
	Aquecimento	Nominal	kW	59,0	62,0	62,0	70,0
Compressor	Tipo		-		Scroll x 2	Scroll x 2	(Scroll x 2) x 2
	Deslocamento		-		120 x 120	120 x 120	120 x 120
	Tipo de Óleo		-		FVC68D	FVC68D	FVC68D
	Carga de Óleo	Separador Compressor	l	6	6	6 x 2	6 x 2
Motor a Gás	Aquecedor do Câter	-		40 x 2	40 x 2	(40 x 2) x 2	(40 x 2) x 2
	Deslocamento		-		2.607	2.607	2.607
	Velocidade		-		900 - 2.300	900 - 2.300	900 - 2.300
	Saída	Nominal	kW	22,4	22,4	22,4	22,4
Refrigerante do Motor	Tipo		-		Etileno Glicol / Água	Etileno Glicol / Água	Etileno Glicol / Água
	Carga		-		28,5	28,5	28,5 x 2
	Densidade		-		50	50	50
	Temperatura de Congelamento		-		-35	-35	-35
Bomba de Refrigerante	Saída	Nominal	kW	0,41	0,41	0,41 x 2	0,41 x 2
	Capacidade	Nominal	kW	33,0	34,0	42,0	46,0
	Temperatura de Saída	Máx.	°C	75,0	75,0	75,0	75,0
	Fluxo	-		l/min	65,0	65,0	130,0
Ventilador	Fluxo de Ar	-		m³/min	430	430 x 2	430 x 2
	Saída do Motor x Número		-		kW x No.	1,5 x 2	(1,5 x 2) x 2
	Tomada de Ar		-		Frontal / Trazeira / Lateral	Frontal / Trazeira / Lateral	Frontal / Trazeira / Lateral
	Saída de Ar		-		Top	Top	Top
Conexões da Tubulação	Tubulação Gás	-		ø,mm	34,9	34,9	41,3
	Tubulação Líquido	-		ø,mm	19,05	19,05	19,05
	Tubulação Gás Combustível	-		pol	R 3/4 (Macho)	R 3/4 (Macho)	R 3/4 (Macho)
	Tubulação de Drenos de Exaustão	-		ø,mm	ø 31,2	ø 31,2	ø 31,2 x 2
Aquecedor do Dreno	-		W		25,0	25,0	25,0
	Produto	L x A x P	mm	2.180 x 1.800 x 960	2.180 x 1.800 x 960	(2.180 x 1.800 x 960) x 2	(2.180 x 1.800 x 960) x 2
Peso	Produto	-		kg	930	930 x 2	930 x 2
	Embalagem	-		kg	955	955 x 2	955 x 2
Nível de Pressão Sonora	-		Nominal		dB(A)	60	60 x 2
	-		-		dB(A)	60	60 x 2
Refrigerante	-		-		R410A	R410A	R410A
	Carga	-		kg	18,0	18,0	18,0 x 2
	Controle	-		-		Válvula de Expansão Eletrônica	Válvula de Expansão Eletrônica
Dispositivos de Proteção	-		-		Sensor / Switch de Alta Pressão	Sensor / Switch de Alta Pressão	Sensor / Switch de Alta Pressão
	Compressor/Ventilador	-		-		Proteção de Sobreaquecimento / Sobrecarga do driver do ventilador	Proteção de Sobreaquecimento / Sobrecarga do driver do ventilador
	Inverter	-		-		Proteção de Sobreaquecimento / Sobrecorrente	Proteção de Sobreaquecimento / Sobrecorrente
Cabo de Comunicação (VCTF - SB)		-		-		1,0-1,5 x 2	1,0-1,5 x 2
Número máximo de Unidades Internas		-		-		55	58

Notas

- Capacidades e potências são baseadas nas seguintes condições:
 - Capacidade de resfriamento: temperatura interna 27°C BS / 19°C BU, temperatura externa: 35°C BS / 24°C BU, comprimento da tubulação: 10m.
 - Capacidade de aquecimento: temperatura interna 20°C BS / 15°C BU, temperatura externa: 7°C BS / 6°C BU, comprimento da tubulação: 5m.
 - Desnível entre evaporadora e condensadora: 0m.
- Poder calorífico padrão do gás: 9.360 kcal/Nm³.
- Valores de pressão sonora podem ser maiores devido às diferentes condições da câmara anecóica.
- Diâmetro da fiação deve obedecer à regulamentação local.
- Devido à nossa política de inovação contínua, algumas especificações podem mudar sem prévio aviso.

Categoria	Unidade Independente		GP-W500C2R	GP-W560C2R	GP-W600C2R	GP-W640C2R	
							Unidades Combinadas
		-		"GPUW250C2R GPUW280C2R"		"GPUW300C2R GPUW320C2R"	
Alimentação	ø / Cabo / V / Hz		1 / 2 / 220 / 60	1 / 2 / 220 / 60	1 / 2 / 220 / 60	1 / 2 / 220 / 60	
Capacidade	Resfriamento	Nominal	kW	142,0	164,0	170,0	180,0
		Nominal	kcal/h	122.120	141.040	146.200	154.800
	Aquecimento	Nominal	kW	160,0	180,0	190,0	200,0
		Nominal	kcal/h	137.600	154.800	163.400	172.000
Potência	Resfriamento	Nominal	kW	4,2	4,2	4,2	4,2
	Aquecimento	Nominal	kW	2,4	2,4	2,4	2,4
Corrente	Resfriamento	Nominal	A	21,20	29,56	30,14	31,14
	Aquecimento	Nominal	A	13,20	21,22	21,72	22,58
Corrente de Partida do Motor	Máx.		A	40,0 x 2	40,0 x 2	40,0 x 2	40,0 x 2
Eficiência (COP)	Resfriamento	-		1,45	1,36	1,36	1,35
	Aquecimento	-		1,73	1,58	1,58	1,58
	Recuperação de Calor (DHW)	-		2,06	1,88	1,88	1,86
Gás	Tipo		-		LNG 13A / LPG	LNG 13A / LPG	LNG 13A / LPG
	Pressão na Alimentação	LNG 13A	kPa	2,0 - 2,5	2,0 - 2,5	2,0 - 2,5	2,0 - 2,5
	Alimentação	LPG	kPa	2,0 - 2,8	2,0 - 2,8	2,0 - 2,8	2,0 - 2,8
Consumo de Combustível	Resfriamento	Nominal	kW	94,0	116,0	121,0	129,0
	Aquecimento	Nominal	kW	90,0	111,6	118,0	124,0
Compressor	Tipo		-		Scroll x 2	Scroll x 2	(Scroll x 2) x 2
	Deslocamento		-		120 x 120	120 x 120	120 x 120
	Tipo de Óleo		-		FVC68D	FVC68D	FVC68D
	Carga de Óleo	Separador Compressor	l	6 x 2	6 x 2	6 x 2	6 x 2
Motor a Gás	Aquecedor do Câter	-		40 x 2	40 x 2	(40 x 2) x 2	(40 x 2) x 2
	Deslocamento		-		2.607	2.607	2.607
	Velocidade		-		900 - 2.300	900 - 2.300	900 - 2.300
	Saída	Nominal	kW	22,4	22,4	22,4	22,4
Refrigerante do Motor	Tipo		-		Etileno Glicol / Água	Etileno Glicol / Água	Etileno Glicol / Água
	Carga		-		28,5 x 2	28,5 x 2	28,5 x 2
	Densidade		-		50	50	50
	Temperatura de Congelamento		-		-35	-35	-35
Bomba de Refrigerante	Saída	Nominal	kW	0,41 x 2	0,41 x 2	0,41 x 2	0,41 x 2
	Capacidade	Nominal	kW	60,0	62,0	66,0	68,0
	Temperatura de Saída	Máx.	°C	75,0	75,0	75,0	75,0
	Fluxo	-		l/min	130,0	130,0	130,0
Ventilador	Fluxo de Ar	-		m³/min	430 x 2	430 x 2	430 x 2
	Saída do Motor x Número		-		kW x No.	(1,5 x 2) x 2	(1,5 x 2) x 2
	Tomada de Ar		-		Frontal / Trazeira / Lateral	Frontal / Trazeira / Lateral	Frontal / Trazeira / Lateral
	Saída de Ar		-		Top	Top	Top
Conexões da Tubulação	Tubulação Gás	-		ø,mm	41,3	41,3	44,5
	Tubulação Líquido	-		ø,mm	19,05	19,05	22,2
	Tubulação Gás Combustível	-		pol	R 3/4 (Macho)	R 3/4 (Macho)	R 3/4 (Macho)
	Tubulação de Drenos de Exaustão	-		ø,mm	ø 31,2 x 2	ø 31,2 x 2	ø 31,2 x 2
Aquecedor do Dreno	-		W		25,0	25,0	25,0
	Produto	L x A x P	mm	(2.180 x 1.800 x 960) x 2	(2.180 x 1.800 x 960) x 2	(2.180 x 1.800 x 960) x 2	(2.180 x 1.800 x 960) x 2
Peso	Produto	-		kg	930 x 2	930 x 2	930 x 2
	Embalagem	-		kg	955 x 2	955 x 2	955 x 2
Nível de Pressão Sonora	-		-		dB(A)	60 x 2	60 x 2
	-		-		dB(A)	60 x 2	60 x 2
Refrigerante	-		-		R410A	R410A	R410A
	Carga	-		kg	18,0 x 2	18,0 x 2	18,0 x 2
	Controle	-		-		Válvula de Expansão Eletrônica	Válvula de Expansão Eletrônica
Dispositivos de Proteção	-		-		Sensor / Switch de Alta Pressão	Sensor / Switch de Alta Pressão	Sensor / Switch de Alta Pressão
	Compressor/Ventilador	-		-		Proteção de Sobreaquecimento / Sobrecarga do driver do ventilador	Proteção de Sobreaquecimento / Sobrecarga do driver do ventilador
	Inverter	-		-		Proteção de Sobreaquecimento / Sobrecorrente	Proteção de Sobreaquecimento / Sobrecorrente
Cabo de Comunicação (VCTF - SB)		-		-		1,0-1,5 x 2	1,0-1,5 x 2
Número máximo de Unidades Internas		-		-		64	64

Notas

- Capacidades e potências são baseadas nas seguintes condições:
 - Capacidade de resfriamento: temperatura interna 27°C BS / 19°C BU, temperatura externa: 35°C BS / 24°C BU, comprimento da tubulação: 10m.
 - Capacidade de aquecimento: temperatura interna 20°C BS / 15°C BU, temperatura externa: 7°C BS / 6°C BU, comprimento da tubulação: 5m.
 - Desnível entre evaporadora e condensadora: 0m.
- Poder calorífico padrão do gás: 9.360 kcal/Nm³.
- Valores de pressão sonora podem ser maiores devido às diferentes condições da câmara anecóica.
- Diâmetro da fiação deve obedecer à regulamentação local.
- Devido à nossa política de inovação contínua, algumas especificações podem mudar sem prévio aviso.

EVAPORADORAS



LINE UP EVAPORADORAS

Modelo	7k	9k	12k	18k	24k	28k	30k	36k	42k	48k	54k	76k	96k
Artcool Mirror 	●	●	●	●	●								
Hi Wall 	●	●	●	●	●		●	●					
Cassete 4 vias (570 x 570) 	●	●	●	●									
Cassete 4 vias (840 x 840) 					●	●		●	●	●			
Cassete 2 Vias 		●	●	●	●								
Cassete 1 Via 	●	●	●	●	●								
Duto Média / Alta 	●	●	●	●	●	●		●	●	●	●	●	●
Duto Baixa 	●	●	●	●	●								
Duto 100% Ar Externo 												●	●
Teto 				●	●			●		●			
Round Cassete 					●			●		●			

Algumas funções das evaporadoras podem não estar disponíveis quando aplicadas com o MULTI V S. Para informações mais detalhadas, consulte a "Tabela de Compatibilidade das Evaporadoras".

CARACTERÍSTICAS

● Disponível ○ Parcialmente Disponível ○ Acessórios Necessários

Dry Contact (Contato Seco - Controle On/Off)	Sinal do Filtro	Modelo de Monitoramento de Informação	Definidor de Intervalo Thermo On/Off	Execução do Teste	Controle em Grupo	Monitoramento de Energia ¹	Deteção de Vazamento do Refrigerante ²	Sistema Neo Plasma de Purificação de Ar	Jet Cool	Desumidificação	Função de Bloqueio para Crianças ³	Operação Soft Dry	Limpeza Automática	Modo Sleep em Operação Automática	Swirl Swing	Programação Semanal ⁴	Painel Modificável
●	●	●	●	●	●	○	○	●	●	●	○	●	●	●	●	○	●
●	●	●	●	●	●	○	○	●	●	●	○	●	●	●	●	○	
●	●	●	●	●	●	○	○	●	●	●	○	●		●	●	○	
●	●	●	●	●	●	○	○	●	●	●	○	●	●	●	●	○	
●	●	●	●	●	●	○	○	●	●	●	○	●	●	●	●	○	●
●	●	●	●	●	●	○	○			●	○	●	●	●	●	○	
●	●	●	●	●	●	○	○			●	○	●		●	●	○	
●	●	●	●	●	●	○	○			●	○	●		●	●	○	
●	●	●	●	●	●	○	○			●	○	●		●	●	○	

¹ Controle centralizado (PQCSZ250S0/PACEZA000/PACS4B000/PACP4B000/PACM5A000), PDI(PQNUD1S40/PPWRDB000) e controle remoto com fio (Premium ou Standard) necessários.
² Detector de vazamento de refrigerante (PRLDNVSO) necessário.
³ Controle remoto com fio necessário (consulte sobre "Controle Individual").
 Se as novas evaporadoras (4ª Geração) estiverem conectadas com modelos anteriores, algumas funções serão limitadas: Sinal de Filtro/Monitoramento de Energia.
 Se as novas evaporadoras estiverem conectadas ao MULTI V S, algumas funções serão limitadas: Sinal de Filtro/Monitoramento de Energia.

CONFORTO

Controle Rápido

A 4ª Geração de evaporadoras oferece comunicação 10 vezes mais rápida do que as convencionais.



Definição do Intervalo On/Off do Resfriamento Térmico

Para os casos em que a temperatura externa varia além da definida pelo usuário, este pode selecionar a função On/Off de resfriamento através do controle remoto com fio, evitando o funcionamento desnecessário da evaporadora.

Proteção Super-Resfriamento

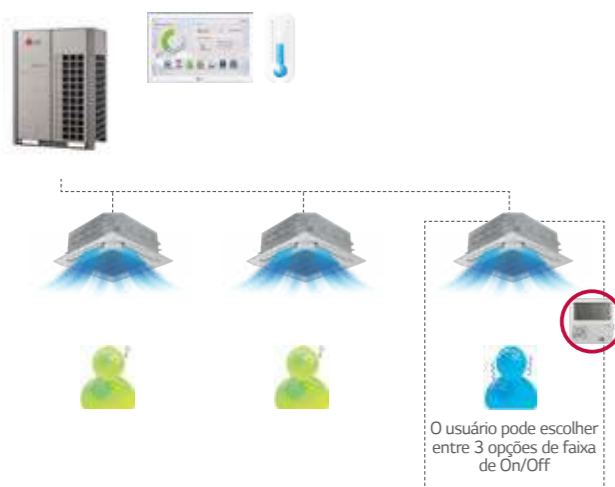

Faixa On/Off de Resfriamento Térmico

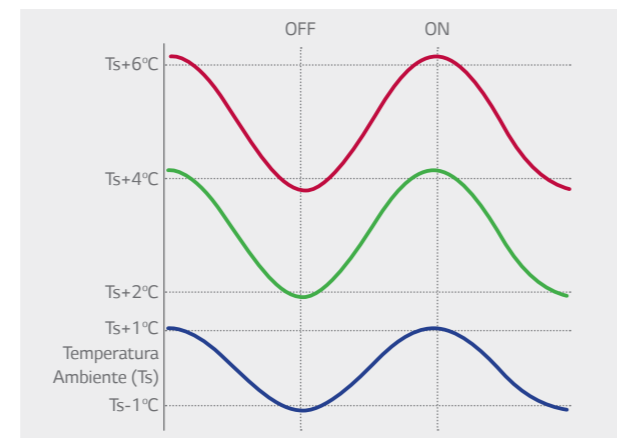

CONVENIÊNCIA

Controle em Grupo

Mesmo com as evaporadoras agrupadas, o usuário pode controlar algumas funções separadamente.



Todas as unidades internas do grupo se comportam como uma unidade. A função de ventilador automático só é aplicável para o duto.

Verificação da Energia Elétrica Acumulada (Monitoramento de Energia)

A energia elétrica consumida pelas evaporadoras de 4ª Geração pode ser identificada* pelo controle remoto com fio e pelo controlador central. Essa função tem a vantagem do gerenciamento de energia.

Cenário de Instalação

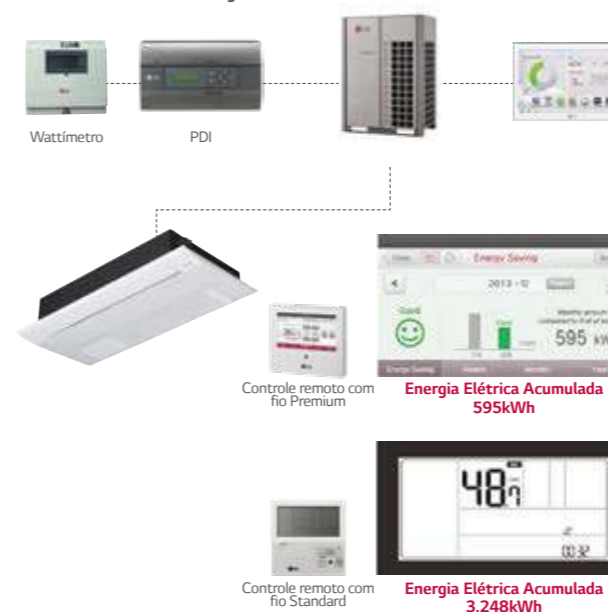

Aplicação

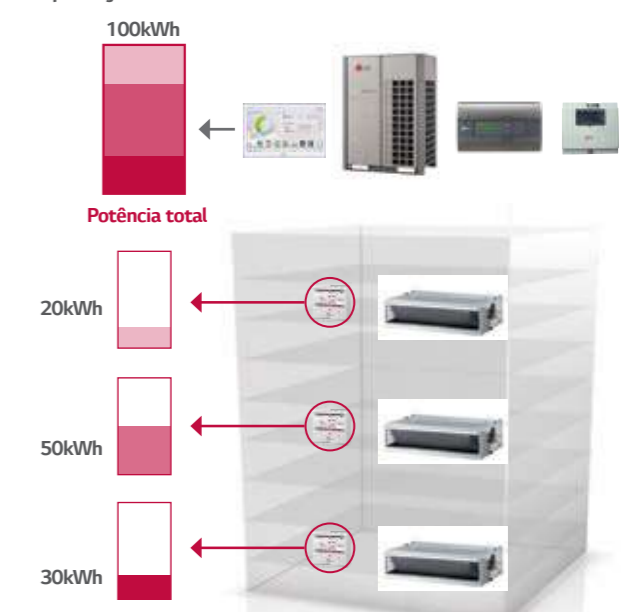

*Apenas a energia elétrica acumulada é exibida no controle remoto com fio Standard. No controle remoto com fio Premium, são exibidos por semana/mês/ano.

EVAPORADORAS

CONVENIÊNCIA

Controle dos Dispositivos Externos (1 Ponto de Contato Seco Embutido)

A unidade interna pode interagir* com os dispositivos externos sem acessórios extras, com isso o usuário pode economizar na instalação.

Novo

Conexão direta entre a unidade interna e os dispositivos externos.

Convencional

Conexão entre a unidade interna e os dispositivos externos por meio do Dry Contact.



*Se for utilizada alguma função além de controle On/Off, o Dry Contact é necessário.

Autoendereçoamento

O tempo de endereçamento foi reduzido em 2 minutos e necessita apenas de alimentação, sem qualquer interação do instalador. O autoendereçoamento leva 57% menos tempo, quando comparado ao convencional.

Novo

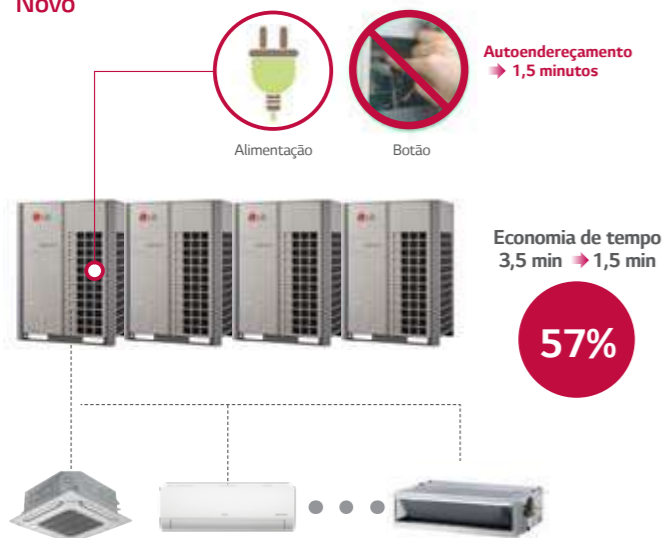

64 unidades internas instaladas.

Convencional



Compatibilidade

A 4ª Geração de evaporadoras pode ser instalada em uma variedade de ambientes por sua compatibilidade com as evaporadoras convencionais.

Unidade Externa	MULTI V S	MULTI V S	GHP
Unidade Interna	4ª Geração	4ª Geração	4ª Geração
Velocidade de comunicação	9.600 bps	1.200 bps	1.200 bps
Controle de subfunções em grupo	0	0	0
Cancelamento do alarme de filtro sujo via central	0	N/A	N/A
Reinício automático	0	0	0
Autodiagnóstico	0	0	0
Informação de modelo	0	0	N/A
Teste automático em aquecimento	0	0	N/A
Tolerância de Set Point	0	0	0
Monitoramento de PDI	0	N/A	N/A
Deteção de vazamento de refrigerante	0	0	0
Controle de 0,5°C	0	0	0
Intertravamento do economizador	0	0	N/A
Novo ajuste de pressão estática	0	0	0
Receptor IR em máquina de duto	0	0	0
Dry Contact Integrado	0	0	0
Função de 2 Set Points	0	N/A	N/A

Modo de Teste

O Modo de Teste pode ser operado nos modos resfriamento e aquecimento para melhor manutenção.

Novo

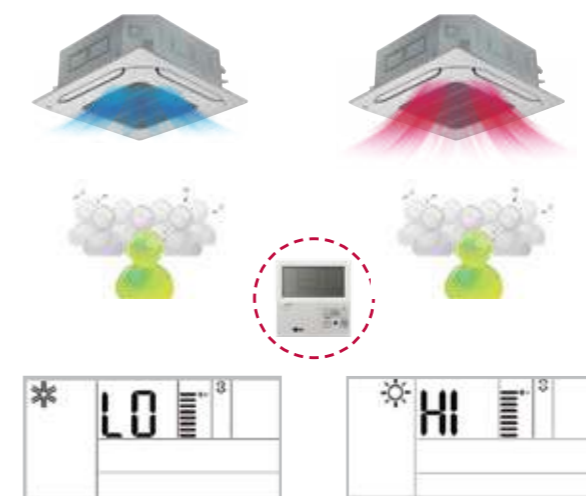

Modo de teste disponível para aquecimento e resfriamento

Convencional

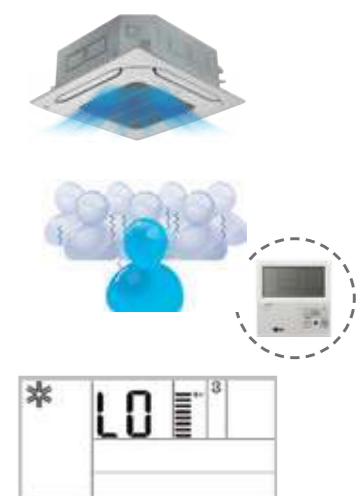

Modo de teste indisponível para aquecimento

CONVENIÊNCIA

Monitoramento de Informação do Modelo

Categoria	Nº	Modelo
Primeiro número: unidade externa	0	MULTI V
	1	MULTI
	2	Single

O usuário pode identificar o tipo de sistema e modelo de evaporadora através do controle remoto.

Categoria	Nº	Modelo	Nº	Modelo	Nº	Modelo
Segundo número: unidade interna	0	CST	6	Console	A	Hydro Kit temperatura média
	1	Duto	7	Single	B	Hydro Kit temperatura alta
	2	CVT	8	Ventilação geral		
	3	PAC	9	AWHP		
	4	RAC				

Categoria	Nº	Capacidade	Nº	Capacidade	Nº	Capacidade	Nº	Capacidade	
Terceiro número: capacidade da unidade interna	MULTI V	0	5K	4	15K	8	36K	C	76K
		1	7K	5	18K	9	42K	D	96K
		2	9K	6	24K	A	48K		
	MULTI	0	5K	4	12K	8	20K		
		1	7K	5	14K	9	24K		
		2	8K	6	15K	A	30K		
	Single	0	9K	4	24K	8	48K		
		1	12K	5	30K	9	60K		
		2	18K	6	36K				
		3	21K	7	42K				



MÓDULO INDEPENDENTE DE ENERGIA

Permite o fechamento da válvula EEV mesmo em caso de corte de energia.



PRIPO

Características

- Tensão: DC 12V ± 50%

Características

- O detector alarma e desliga a unidade interna quando a concentração de refrigerante no ambiente excede 6.000ppm. (As luzes de LED verde e vermelha piscam simultaneamente)
- O alarme liga quando a concentração de gás acima de 6.000 ppm se mantém por 5 segundos, e desliga quando a concentração de gás se mantém abaixo de 6.000 ppm por 5 segundos
- Quando o alarme liga, o usuário deve ventilar o espaço até que o alarme desligue
- O detector deve ser instalado dentro do espaço a uma altura de 300 a 500 mm do chão

Especificação

Partes	Especificações	
Sensor	Tensão nominal (V)	DC 5.0 ± 5%
	Dimensões (L x A x P, mm)	31 x 44 x 20
	Peso (g)	22
	Refrigerante compatível	R410A
	Faixa de concentração detectável (ppm)	0 / 6,000 Alarme Off / On
	Faixa de temperatura de operação (°C)	-10 - 50
	Faixa de Temperatura Preservada (°C)	-40 - 60
	Média de Consumo de Energia (mA)	35
Cabo de Conexão	Comprimento do Cabo (m)	10
Case	Dimensões da parte da frente (L x A x P, mm)	80 x 110 x 44.6
	Dimensões da parte de trás (L x A x P, mm)	80 x 110 x 6.5

Modelos Compatíveis

Unidades Internas MULTI V

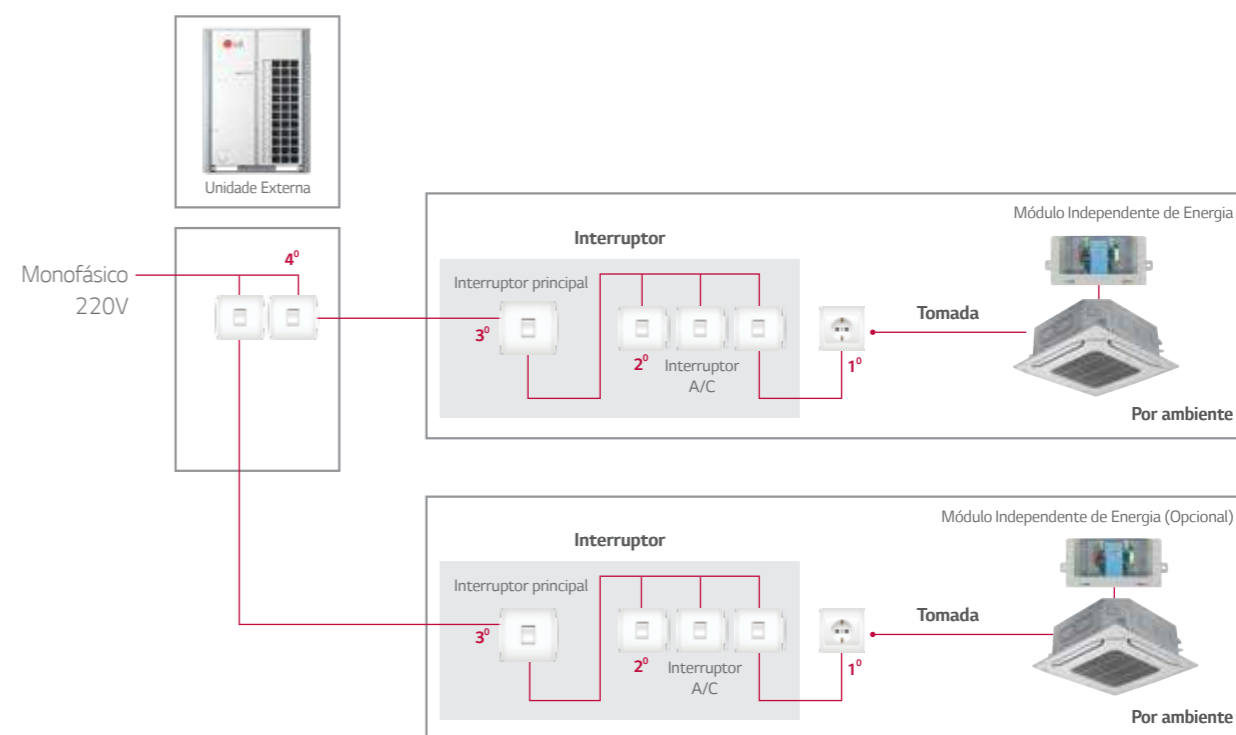

DETECTOR DE VAZAMENTO DE REFRIGERANTE

O detector de vazamento de refrigerante garante a segurança do espaço.



PRLDNVSO

Características

- O detector alarma e desliga a unidade interna quando a concentração de refrigerante no ambiente excede 6.000ppm. (As luzes de LED verde e vermelha piscam simultaneamente)
- O alarme liga quando a concentração de gás acima de 6.000 ppm se mantém por 5 segundos, e desliga quando a concentração de gás se mantém abaixo de 6.000 ppm por 5 segundos
- Quando o alarme liga, o usuário deve ventilar o espaço até que o alarme desligue
- O detector deve ser instalado dentro do espaço a uma altura de 300 a 500 mm do chão

Especificação

Partes	Especificações	
Sensor	Tensão nominal (V)	DC 5.0 ± 5%
	Dimensões (L x A x P, mm)	31 x 44 x 20
	Peso (g)	22
	Refrigerante compatível	R410A
	Faixa de concentração detectável (ppm)	0 / 6,000 Alarme Off / On
	Faixa de temperatura de operação (°C)	-10 - 50
	Faixa de Temperatura Preservada (°C)	-40 - 60
Cabo de Conexão	Comprimento do Cabo (m)	10
Case	Dimensões da parte da frente (L x A x P, mm)	80 x 110 x 44.6
	Dimensões da parte de trás (L x A x P, mm)	80 x 110 x 6.5



UNIDADES HI WALL

Unidades HI WALL - Projeto Estético

A série ArtCool tem um design excelente e foi premiada pelo International Forum Design Award, pelo Reddot Design Award e pelo G Mark.



Filtragem (Vírus e Antialérgicos)

Os filtros de segurança contra vírus e alérgicos têm sua eficiência cientificamente comprovada.

Desativação do Vírus

Filtro Antialérgico
Filtro antialérgico coberto com substância de decomposição de alérgicos



Filtro Antivírus

Filtro estéril com cobertura de vírus

O filtro antivírus e antialérgico da LG bloqueia neuraminidase e hemaglutinina, que são ativados quando o vírus se rompe da célula hospedeira para proliferar.

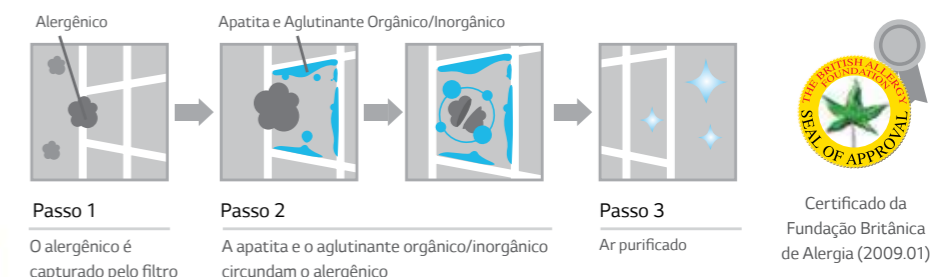

Certificado da Fundação Britânica de Alergia (2009.01)

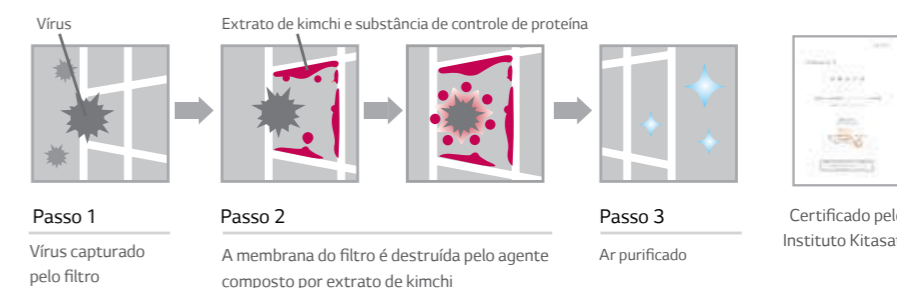

Certificado pelo Instituto Kitasato

Baixo Nível de Ruído

A unidade interna opera silenciosamente em Modo Sleep, atingindo 19dB(A). Além disso, as unidades internas apresentam níveis reduzidos de vibração e ruído em qualquer modo de operação graças ao ventilador e ao motor supersilenciosos.

Convencional

Quando o ventilador roda, o estabilizador e a pá do ventilador estão em paralelo (= ao contato das linhas) → A alteração de pressão instantânea é alta

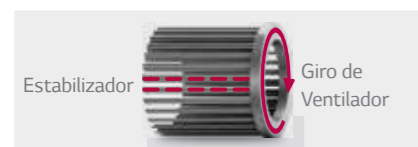

Ventilador Inclinado

Quando o ventilador roda, o estabilizador e a pá do ventilador não estão em paralelo (= ao contato dos pontos) → A alteração de pressão instantânea é baixa

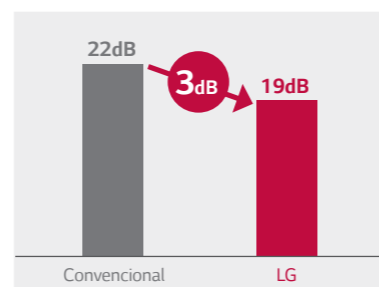
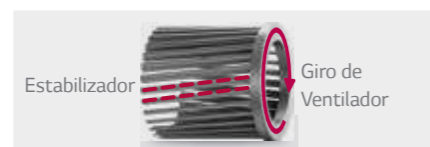

Clipe de Suporte de Instalação

O clipe de suporte cria um espaço adequado entre a parede e a unidade para uma instalação mais fácil.

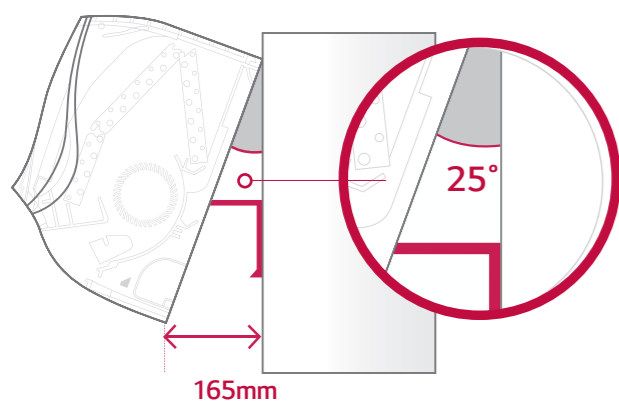

Espaço de Tubulação mais Amplo

O espaço de tubulação está 45% maior do que o modelo anterior, para uma instalação mais fácil.

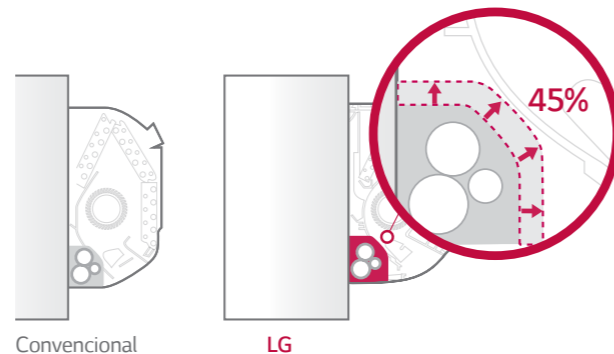

Limpeza Automática

As principais causas do odor do ar-condicionado são o mofo e as bactérias que podem se reproduzir no trocador de calor. A função de limpeza automática seca a umidade do trocador de calor para prevenir a proliferação de mofo e bactérias, reduzindo os odores e poupando o usuário de limpezas frequentes.

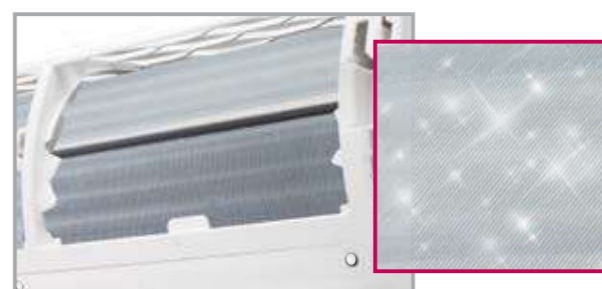

*RNU07GSJR4 / *RNU09GSJR4 / *RNU12GSJR4
*RNU15GSJR4 / *RNU18GSKR4 / *RNU24GSKR4



Mirror (R)

Modelo	Unidade	*RNU07GSJR4	*RNU09GSJR4	*RNU12GSJR4	*RNU15GSJR4	*RNU18GSKR4	*RNU24GSKR4	
Capacidade	Resfriamento	kW	2,2	2,8	3,6	4,5	5,6	7,1
		kcal/h	1.900	2.400	3.100	3.900	4.800	6.100
		Btu/h	7.500	9.600	12.300	15.400	19.100	24.200
Aquecimento		kW	2,5	3,2	4,0	5,0	6,3	8
		kcal/h	2.200	2.800	3.400	4.300	5.400	6.900
		Btu/h	8.500	10.900	13.600	17.100	21.500	27.300
Potência	W	30	30	30	30	58	76	
Dimensões (L x A x P)	mm	837 x 308 x 192	837 x 308 x 192	837 x 308 x 192	837 x 308 x 192	998 x 345 x 212	998 x 345 x 212	
Fluxo de ar (H / M / L)	m³/h	430 / 410 / 350	460 / 430 / 350	510 / 470 / 410	630 / 570 / 410	840 / 720 / 630	910 / 760 / 630	
Conexões da Tubulação	Líquido	mm	6,35	6,35	6,35	6,35	6,35	9,52
	Gás	mm	12,7	12,7	12,7	12,7	12,7	15,88
	Dreno (D.I.)	mm	16	16	16	16	16	16
Peso Líquido	Corpo	kg	9,2	9,2	9,2	9,2	13,4	13,4
Pressão Sonora	dB(A)	32 / 30 / 28	34 / 32 / 28	37 / 34 / 30	42 / 39 / 32	43 / 39 / 34	46 / 41 / 34	
Alimentação	Ø, V, Hz	1, 220, 60	1, 220, 60	1, 220, 60	1, 220, 60	1, 220, 60	1, 220, 60	

Notas

- Capacidades baseadas nas seguintes condições:
Resfriamento - Temp. interna 27°C BS / 19°C BU
Temp. externa 35°C BS / 24°C BU
Aquecimento - Temp. interna 20°C BS / 15°C BU
Temp. externa 7°C BS / 6°C BU
Comprimento da tubulação interconectada: 7,5m.
Desnível: 0m
- Devido a nossa política de inovação, algumas especificações podem ser alteradas sem notificação.
- D.I. - Diâmetro Interno.
- *A (Modelo Global), C (Apenas Brasil).

Acessórios

Modelo	*RNU07GSJR4	*RNU09GSJR4	*RNU12GSJR4	*RNU15GSJR4	*RNU18GSKR4	*RNU24GSKR4
Simple (um ponto de contato com case)				PDRYCB000		
2 pontos de contato				PDRYCB400		
Para sensor de temperatura (On - Off / Modo / Velocidade do Ventilador)				PDRYCB300		
Comunicação Modbus				PDRYCB500		

Controle Remoto com Fio				Controle Remoto sem Fio
Premium	Standard III	Standard II	Simple	
PREMTA000	PREMTB100 (Branco)	PREMTB001 (Branco)	PQRVCLOQW (Branco)	PWLSSB21H

STANDARD

*RNU07GSJN4 / *RNU09GSJN4 / *RNU12GSJN4 / *RNU15GSJN4
*RNU18GSKN4 / *RNU24GSKN4 / *RNU30GSVA4 / *RNU36GSVA4



SJ / SK



SV

Modelo		*RNU07GSJN4	*RNU09GSJN4	*RNU12GSJN4	*RNU15GSJN4	*RNU18GSKN4	*RNU24GSKN4	*RNU30GSVA4	*RNU36GSVA4
Resfriamento	kW	2,2	2,8	3,6	4,5	5,6	7,1	8,8	10,4
	kcal/h	1.900	2.400	3.100	3.900	4.800	6.100	7.500	9.000
	Btu/h	7.500	9.600	12.300	15.400	19.100	24.200	30.000	35.500
Aquecimento	kW	2,5	3,2	4	5	6,3	8	9,4	10,8
	kcal/h	2.200	2.800	3.400	4.300	5.400	6.900	8.100	9.300
	Btu/h	8.500	10.900	13.600	17.100	21.500	27.300	32.000	37.000
Dimensões (LxAxP)	mm	895 x 289 x 215	895 x 289 x 215	895 x 289 x 215	895 x 289 x 215	1030 x 325 x 255	1030 x 325 x 255	1190 x 346 x 265	1190 x 346 x 265
Potência	W	20	20	20	20	76	76	113	113
Fluxo de Ar	m³/h	420 / 390 / 330	490 / 420 / 330	570 / 490 / 390	630 / 540 / 420	750 / 720 / 678	840 / 760 / 690	1380 / 1200 / 1420	1560 / 1380 / 1540
Conexões da Tubulação	Líquido	mm	6,35	6,35	6,35	6,35	6,35	9,52	9,52
	Gás	mm	12,7	12,7	12,7	12,7	12,7	15,88	15,88
	Dreno	mm	16	16	16	16	16	16	16
Peso Líquido	kg	10	10	10	10	14	14	16,6	16,6
Nível de Ruído	dB(A)	32 / 30 / 28	34 / 32 / 28	37 / 34 / 30	42 / 39 / 32	38 / 35 / 33	43 / 39 / 35	49 / 44 / 42	52 / 47 / 43
Alimentação	Ø, V, Hz	1, 220, 60	1, 220, 60	1, 220, 60	1, 220, 60	1, 220, 60	1, 220, 60	1, 220, 60	1, 220, 60

Notas

1. Capacidades baseadas nas seguintes condições:
Resfriamento - Temp. interna 27°C BS / 19°C BU
Temp. externa 35°C BS / 24°C BU
Aquecimento - Temp. interna 20°C BS / 15°C BU
Temp. externa 7°C BS / 6°C BU

Comprimento da tubulação interconectada: 7,5m.

Desnível: 0m

2. Devido a nossa política de inovação, algumas especificações podem ser alteradas sem notificação.

3. D.I. - Diâmetro Interno.

4. *A (Modelo Global), B (Apenas Brasil).

Acessórios

Modelo	*RNU07GSJN4	*RNU09GSJN4	*RNU12GSJN4	*RNU15GSJN4	*RNU18GSKN4	*RNU24GSKN4	*RNU30GSVA4	*RNU36GSVA4
Simples (um ponto de contato com case)					PDRYCB000			
2 pontos de contato					PDRYCB400			
Para sensor de temperatura (On - Off / Modo / Velocidade do Ventilador)					PDRYCB300			
Comunicação Modbus					PDRYCB500			

Controle Remoto com Fio				Controle Remoto sem Fio
Premium	Standard III	Standard II	Simples	
PREMTA000	PREMTB100 (Branco)	PREMTB001 (Branco)	PQRCVCLQW (Branco)	PWLSSB21H

CASSETE



Características e Benefícios

- Sensor de Presença: permite economia de energia ao direcionar o fluxo de ar somente para a área ocupada do local.
- Novo painel do cassete 4 vias
- Controle independente das aletas permite um fluxo de ar mais confortável
- Filtro G3 de fábrica

Aplicações:

- Varejo
- Escola
- Escritório
- Hotel
- Dormitórios
- Restaurantes

Cassete	4 Vias	2 Vias	1 Via
Wi-fi (Opcional)	√	√	√
Sensor de Presença*	√	X	X
Limpeza Automática	X	√	X
Bomba de Dreno	√	√	√
Modo Sleep	√	√	√
Timer (on / off)	√	√	√
Timer (semanal)	√	√	√
Controle por dois sensores de temperatura**	√	√	√
Controle em Grupo**	√	√	√
Filtro G3	√	x	x
Kit de Purificação de Ar (Opcional)	√	x	√

√: Aplicável, X: Não Aplicável

*Consultar modelos compatíveis.

**Funções disponíveis apenas com a utilização do controle remoto com fio.

Detector de Presença



Detector de Presença (PTVSMAD)

*Adquirido separadamente



Detector de Presença
- Economia de Energia
- Fluxo de Ar Confortável
- Consultar modelos compatíveis

A direção do fluxo de ar é controlada automaticamente pelo sensor de presença. Esse sensor liga em intervalos de 5 minutos.



5 minutos



Limites do Sensor



Pé-direito 3,2m (15m x 8m) Pé-direito 3,5m (16m x 10m) O sensor rotaciona 90°

Modo On/Off

A unidade interna entra em modo stand by quando não detecta movimentos.



Consumo de Energia Economia de Energia Economia de Energia Economia de Energia

ON OFF ON OFF

Modo de Controle de Temperatura

Pode-se selecionar a temperatura requerida de acordo com a presença ou não de pessoas.



Consumo de Energia Economia de energia Economia de energia Economia de energia

ON OFF ON OFF

Purificador de Ar

Purifique o ar com o Cassete 4-vias LG



Verifique modelos compatíveis com a função de purificação de ar

Purificação do ar em 4 passos



Gerenciamento de Ciclo

Pré-filtro	Eletrificação de Poeira	Kit de Filtragem Ultra Fino	Filtro Desodorizante
Pré-filtro de fácil remoção	-	Lavável (6 meses)	Seco (6 meses)

Status da Qualidade do Ar

1. LED de Status

Status da qualidade do ar interno no painel da unidade interna



Bom Ruim
Normal Muito Ruim

2. Controle Remoto

Qualidade do ar exibido no controle remoto



3. Celular

Acesso a qualquer hora em qualquer lugar via aplicativo



Verifique os modelos compatíveis

CASSETE

Novo Design do Painel com Cantos Arredondados



Aleta com 6 posições de abertura

Existem 6 posições de abertura para as aletas dos cassetes.

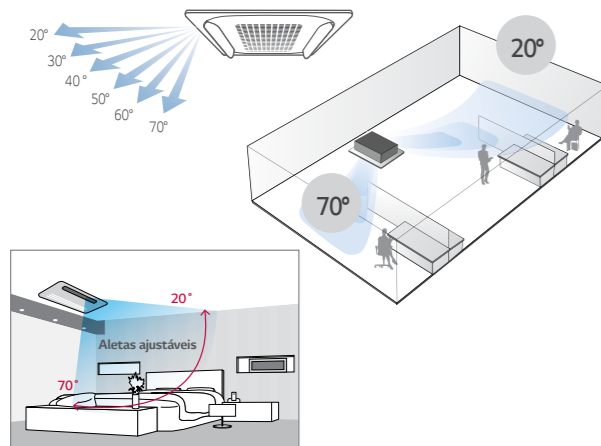

Instalação para pés-direitos maiores

O cassette 4-vias pode ser instalado em locais em que o pé-direito chega a 4.2m

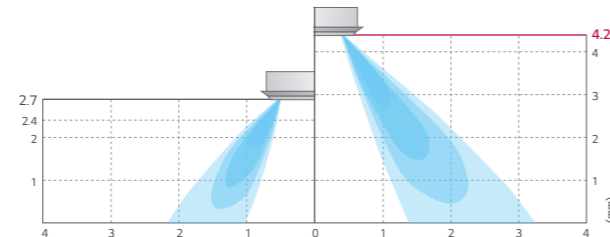

Controle Independente das Aletas

As aletas tem motores separados, permitindo seu controle individual.



Grelha de auto elevação

Grelha opcional de auto elevação: facilita a manutenção do cassette 4-vias

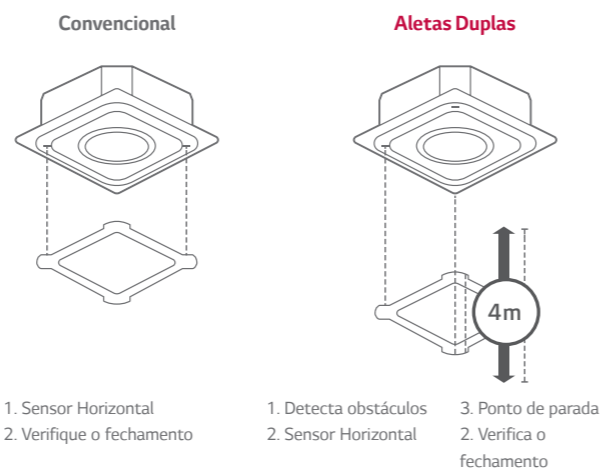

- | | |
|--|---|
| <p>Convencional</p> <ol style="list-style-type: none"> 1. Sensor Horizontal 2. Verifique o fechamento | <p>Aletas Duplas</p> <ol style="list-style-type: none"> 1. Detecta obstáculos 2. Sensor Horizontal 3. Ponto de parada 2. Verifica o fechamento |
|--|---|

Fácil Instalação do Painel

Os cantos removíveis facilitam a instalação e a verificação de possíveis vazamentos do dreno.

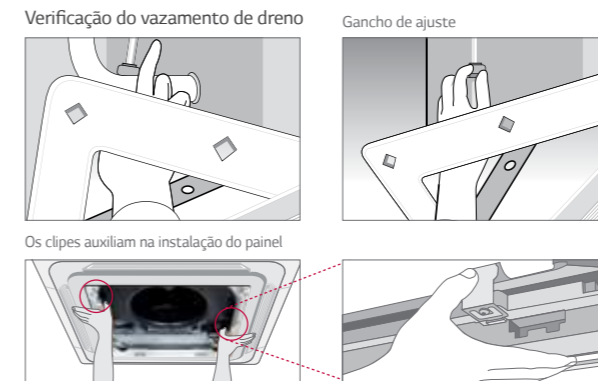
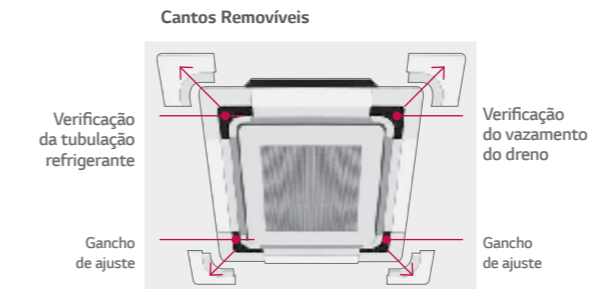

Mais Compacto

Capacidade	Altura
24 e 28 kBTU/h	204mm
36 a 48 kBTU/h	288mm

*Largura x Profundidade : 840 x 840mm

O Cassete 1-via da LG tem altura de 132 mm.

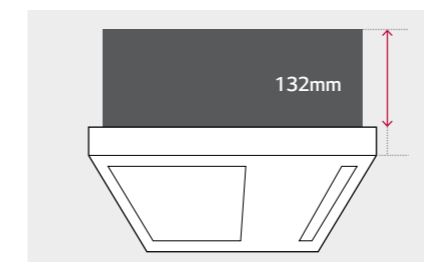

Comparativo de Altura	Piso		
	Empresa A	Empresa B	LG
Cassete 1 via	215	230	132

(Unidade : mm)

Padrão de Instalação

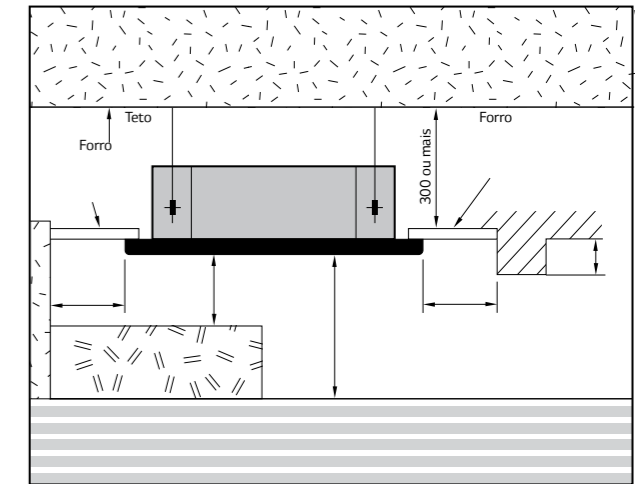

CASSETE 4-VIAS DUAL VANE

Fluxo de Ar em 4-Vias com Novo Design

O Novo Cassete 4-Vias LG com Aletas Duplas promove fluxo de ar confortável e preciso



Fluxo de Ar

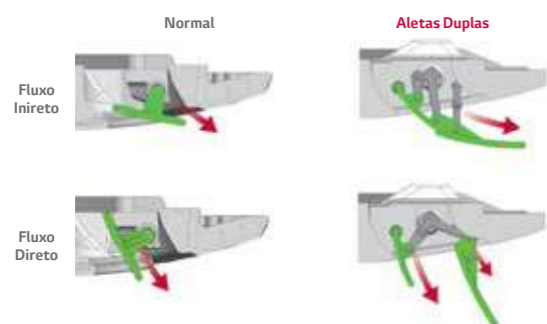

6 Configurações de Fluxo de Ar



Nova cor

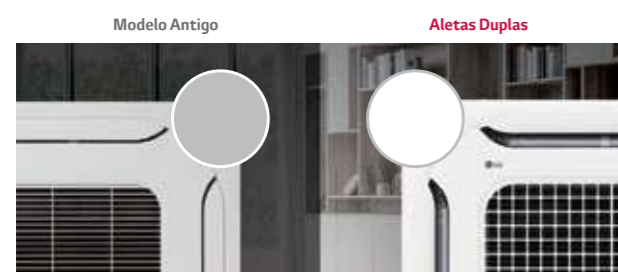

Design Amplo



Ventilador Turbo 3D

O ventilador Turbo 3D diminui a resistência do ar, tornando o Cassete 4-vias mais eficiente e com menor nível de ruído



Trocador de Calor de Alta Eficiência (HEX)

O trocador de calor de Ø5 aumenta a eficiência de resfriamento / aquecimento em 10%

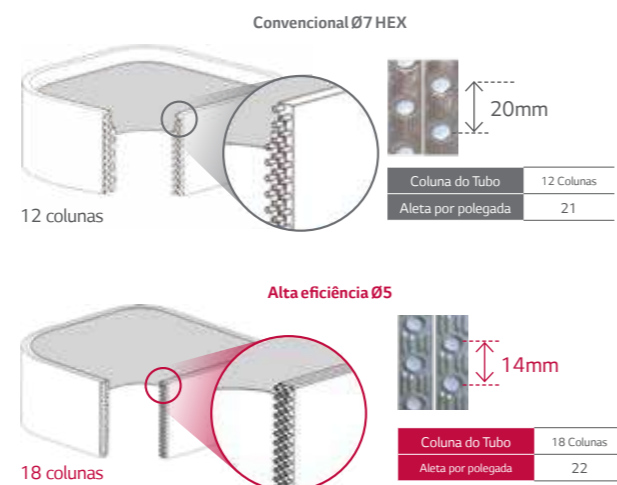

KIT DE AR EXTERNO

O ar externo pode ser fornecido aos ambientes, através deste acessório para cassete 4 vias.



Partes fornecidas

- PTVK410: 1 kit de ventilação, 8 parafusos, 1 isolamento
- PTVK420: 1 flange, 7 parafusos
- PTVK430: 1 flange, 4 parafusos, 1 isolamento

Modelos aplicados

- PTVK410 + PTVK420: cassetes de 4 vias de 24 kbtu/h ou mais
- PTVK430: todos os cassetes de 4 vias

*Para maiores volumes de ar externo, os kits PTVK430 e PTVK420 + PTVK410 podem ser combinados nos cassetes compatíveis.

Dimensões



Diagrama de montagem



CASSETE 4 VIAS (570x570)

*RNU07GTRB4 / *RNU09GTRB4 / *RNU12GTRB4
*RNU15GTQB4 / *RNU18GTQB4

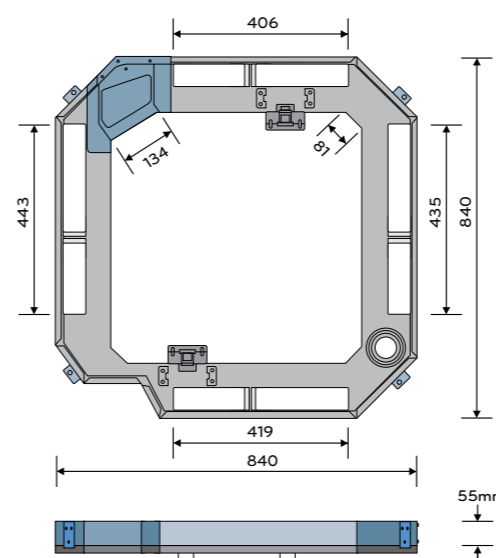
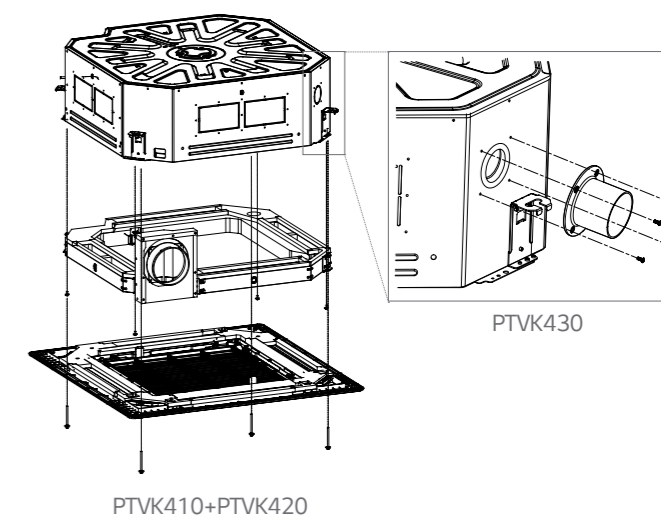

Modelo	Unidade	*RNU07GTRB4	*RNU09GTRB4	*RNU12GTRB4	*RNU15GTQB4	*RNU18GTQB4	
Capacidade	Resfriamento	kW	2,2	2,8	3,6	4,5	5,6
		kcal/h	1.900	2.400	3.100	3.900	4.800
		Btu/h	7.500	9.600	12.300	15.400	19.100
	Aquecimento	kW	2,5	3,2	4,0	5,0	6,3
		kcal/h	2.200	2.800	3.400	4.300	5.400
		Btu/h	8.500	10.900	13.600	17.100	21.500
Potência do Motor do Ventilador	W	43 x 1	43 x 1	43 x 1	43 x 1	43 x 1	
Dimensões (L x A x P)	mm	570 x 214 x 570	570 x 214 x 570	570 x 214 x 570	570 x 256 x 570	570 x 256 x 570	
Fluxo de Ar (H / M / L)	m³/h	450 / 420 / 396	480 / 450 / 426	522 / 480 / 420	660 / 600 / 558	672 / 660 / 600	
Conexões da Tubulação	Líquido	mm	6,35	6,35	6,35	6,35	
	Gás	mm	12,7	12,7	12,7	12,7	
	Dreno (D.I.)	mm	25	25	25	25	
	Peso Líquido	Corpo	kg	12,6	13,7	13,7	15,0
Pressão Sonora (H / M / L)	dB(A)	29 / 27 / 26	30 / 29 / 27	32 / 30 / 27	36 / 34 / 32	37 / 35 / 34	
Alimentação	V, Ø, Hz	1, 220, 60	1, 220, 60	1, 220, 60	1, 220, 60	1, 220, 60	
Painel (Acessório)	Nome	PT-QCHW0	PT-QCHW0	PT-QCHW0	PT-QCHW0	PT-QCHW0	

Notas

- Capacidades baseadas nas seguintes condições:
Resfriamento - Temp. interna 27°C BS / 19°C BU
Temp. externa 35°C BS / 24°C BU
Aquecimento - Temp. interna 20°C BS / 15°C BU
Temp. externa 7°C BS / 6°C BU
Comprimento da tubulação interconectada: 7,5m.
Desnível: 0m
- Devido a nossa política de inovação, algumas especificações podem ser alteradas sem notificação.
- D.I. - Diâmetro Interno.
- *A (Modelo Global), C (Apenas Brasil).

Acessórios

Modelo	*RNU07GTRB4	*RNU09GTRB4	*RNU12GTRB4	*RNU15GTQB4	*RNU18GTQB4
Dry Contact	Simples (um ponto de contato com case)		PDRYCB000		
	2 pontos de contato		PDRYCB400		
	Para sensor de temperatura (On - Off / Modo / Velocidade do Ventilador)		PDRYCB300		
	Comunicação Modbus		PDRYCB500		
Kit de Ventilação	PTVK430				

Controle Remoto com Fio					Controle Remoto sem Fio
Premium	Standard III	Standard II	Simples		
PREMTA000	PREMTB100 (Branco)	PREMTB001 (Branco)	PQRCVCLQW (Branco)	PWLSSB21H	

CASSETE 4 VIAS (840x840)

*RNU24GTBB4 / *RNU28GTBB4 / *RNU30GTBB4
*RNU36GTAB4 / *RNU42GTAB4 / *RNU48GTAB4



Modelo	Unidade	*RNU24GTBB4	*RNU28GTBB4	*RNU30GTBB4	*RNU36GTAB4	*RNU42GTAB4	*RNU48GTAB4
Capacidade de Resfriamento	kW	7,1	8,2	9,0	10,6	12,3	14,1
	kcal/h	6.100	7.100	7.700	9.100	10.600	12.100
	Btu/h	24.200	28.000	30.700	36.200	42.000	48.100
	Potência (A / M / B)	W	32 / 27 / 20	37 / 30 / 22	48 / 36 / 25	69 / 49 / 37	97 / 69 / 49
Dimensões (L x A x P)	Corpo	mm	840 x 204 x 840	840 x 204 x 840	840 x 204 x 840	840 x 288 x 840	840 x 288 x 840
	Painel	mm	950 x 35 x 950	950 x 35 x 950	950 x 35 x 950	950 x 35 x 950	950 x 35 x 950
Ventilador	Tipo		Turbo 3D	Turbo 3D	Turbo 3D	Turbo 3D	Turbo 3D
	Potência x Número	W	51	51	51	135	135
	Fluxo de Ar (A / M / B)	m³/min	18 / 17 / 15	19 / 17 / 15	21 / 19 / 16	29 / 26 / 22	33 / 29 / 26
Conexões da Tubulação	Líquido	mm (pol)	Ø 9,52 (3/8)	Ø 9,52 (3/8)	Ø 9,52 (3/8)	Ø 9,52 (3/8)	Ø 9,52 (3/8)
	Gás	mm (pol)	Ø 15,88 (5/8)	Ø 15,88 (5/8)	Ø 15,88 (5/8)	Ø 15,88 (5/8)	Ø 15,88 (5/8)
	Dreno (D.I.)	mm (pol)	25 (1)	25 (1)	25 (1)	25 (1)	25 (1)
Peso	Corpo	kg	21	21	21	26	26
Pressão Sonora (A / M / B)	dB(A)	39 / 37 / 35	40 / 38 / 35	43 / 40 / 36	43 / 40 / 37	47 / 43 / 40	48 / 44 / 42
Alimentação	Ø, V, Hz	1, 220, 60	1, 220, 60	1, 220, 60	1, 220, 60	1, 220, 60	1, 220, 60
Cor do Painel		Branco	Branco	Branco	Branco	Branco	Branco
Nome do Painel (Acessórios)		PT-AFGW0					

Notas

- Capacidades baseadas nas seguintes condições:
Resfriamento - Temp. interna 27°C BS / 19°C BU
Temp. externa 35°C BS / 24°C BU
Aquecimento - Temp. interna 20°C BS / 15°C BU
Temp. externa 7°C BS / 6°C BU
Comprimento da tubulação interconectada: 7,5m.
Desnível: 0m
- Devido a nossa política de inovação, algumas especificações podem ser alteradas sem notificação.
- D.I. - Diâmetro Interno.
- *A (Modelo Global), C (Apenas Brasil).

Acessórios

Modelo	*RNU24GTBB4	*RNU28GTBB4	*RNU30GTBB4	*RNU36GTAB4	*RNU42GTAB4	*RNU48GTAB4
Dry Contact	Simples (um ponto de contato com case)		PDRYCB000			
	2 pontos de contato		PDRYCB400			
	Para sensor de temperatura (On - Off / Modo / Velocidade do Ventilador)		PDRYCB300			
	Comunicação Modbus		PDRYCB500			
Kit de Ventilação	PTVK430					

Controle Remoto com Fio					Controle Remoto sem Fio
Premium	Standard III	Standard II	Simples		
PREMTA000	PREMTB100 (Branco)	PREMTB001 (Branco)	PQRCVCLQW (Branco)	PWLSSB21H	

CASSETE 2 VIAS

*RNU18GTSC4 / *RNU24GTSC4



Modelo	Unidade	*RNU18GTSC4	*RNU24GTSC4	
Capacidade	Resfriamento	kW	5,6	7,1
		kcal/h	4.800	6.100
		Btu/h	19.100	24.200
	Aquecimento	kW	6,3	8,0
		kcal/h	5.400	6.900
		Btu/h	21.500	27.300
Potência do Motor do Ventilador	W	37	37	
Dimensões (L x A x P)	mm	830 x 225 x 600	830 x 225 x 600	
Fluxo de Ar (H / M / L)	m³/h	710 / 650 / 590	870 / 740 / 620	
Conexões da Tubulação	Líquido	mm	6,35	9,52
	Gás	mm	12,7	15,88
	Dreno (D.I.)	mm	25	25
Peso Líquido	Corpo	kg	18,1	18,1
Nível de ruído (Pressão sonora, 1,5m, H / M / L)	dB(A)	35 / 33 / 31	40 / 37 / 33	
Alimentação	Ø, V, Hz	1, 220, 60	1, 220, 60	
Painel (Acessório)	Modelo		PT-USC	PT-USC
	Painel frontal (L x A x P)	mm	1.100 x 28 x 690	1.100 x 28 x 690
	Peso	kg	4,65	4,65
	Cor		Cinza da Manhã	Cinza da Manhã

Notas

- Capacidades baseadas nas seguintes condições:
Resfriamento - Temp. interna 27°C BS / 19°C BU
Temp. externa 35°C BS / 24°C BU
Aquecimento - Temp. interna 20°C BS / 15°C BU
Temp. externa 7°C BS / 6°C BU
- Comprimento da tubulação interconectada: 7,5m.
Desnível: 0m
- Devido a nossa política de inovação, algumas especificações podem ser alteradas sem notificação.
- D.I. - Diâmetro Interno.
- *A (Modelo Global), C (Apenas Brasil).

Acessórios

Modelo	*RNU18GTSC4	*RNU24GTSC4
Simple (um ponto de contato com case)		PDRYCB000
2 pontos de contato		PDRYCB400
Para sensor de temperatura (On - Off / Modo / Velocidade do Ventilador)		PDRYCB300
Comunicação Modbus		PDRYCB500

Controle Remoto com Fio				Controle Remoto sem Fio
Premium	Standard III	Standard II	Simple	
PREMTA000	PREMTB100 (Branco)	PREMTB001 (Branco)	PQRCVCLQW (Branco)	PWLSSB21H

CASSETE 1 VIA

*RNU07GTUB4 / *RNU09GTUB4 / *RNU12GTUB4 / *RNU18GTTB4 / *RNU24GTTB4



Modelo	Unidade	*RNU07GTUB4	*RNU09GTUB4	*RNU12GTUB4	*RNU18GTTB4	*RNU24GTTB4	
Capacidade	Resfriamento	kW	2,2	2,8	3,6	5,6	7,1
		kcal/h	1.900	2.400	3.100	4.800	6.100
		Btu/h	7.500	9.600	12.300	19.100	24.200
	Aquecimento	kW	2,5	3,2	4,0	6,3	7,1
		kcal/h	2.200	2.800	3.400	5.400	6.100
		Btu/h	8.500	10.900	13.600	21.500	24.200
Potência do Motor do Ventilador	W	30	30	30	30	30	
Dimensões (L x A x P)	mm	860 x 132 x 450	860 x 132 x 450	860 x 132 x 450	1.180 x 132 x 450	1.180 x 132 x 450	
Fluxo de ar (H / M / L)	m³/h	492 / 438 / 384	552 / 516 / 492	600 / 552 / 492	798 / 726 / 654	876 / 798 / 690	
Conexões da Tubulação	Líquido	mm	6,35	6,35	6,35	6,35	9,52
	Gás	mm	12,7	12,7	12,7	12,7	15,88
	Dreno (D.I.)	mm	25	25	25	25	25
Peso Líquido	Corpo	kg	13,6	13,6	13,6	15,6	15,6
Pressão sonora (H / M / L)	dB(A)	32 / 29 / 25	35 / 34 / 32	38 / 35 / 32	40 / 37 / 35	43 / 40 / 36	
Alimentação	Ø, V, Hz	1, 220, 60	1, 220, 60	1, 220, 60	1, 220, 60	1, 220, 60	
Painel	Nome	PT-UUC (Grelha)			PT-UTC (Grelha)		
	Dimensões (L x A x P)	mm	1.100 x 34 x 500	1.100 x 34 x 500	1.100 x 34 x 500	1.420 x 34 x 500	1.420 x 34 x 500
	Peso	kg	4,6	4,6	4,6	5,5	5,5
	Cor		Branco	Branco	Branco	Branco	Branco

Notas

- Capacidades baseadas nas seguintes condições:
Resfriamento - Temp. interna 27°C BS / 19°C BU
Temp. externa 35°C BS / 24°C BU
Aquecimento - Temp. interna 20°C BS / 15°C BU
Temp. externa 7°C BS / 6°C BU
- Comprimento da tubulação interconectada: 7,5m.
Desnível: 0m
- Devido a nossa política de inovação, algumas especificações podem ser alteradas sem notificação.
- D.I. - Diâmetro Interno.
- *A (Modelo Global), C (Apenas Brasil).

Acessórios

Modelo	*RNU07GTUB4	*RNU09GTUB4	*RNU12GTUB4	*RNU18GTTB4	*RNU24GTTB4
Simple (um ponto de contato com case)			PDRYCB000		
2 pontos de contato			PDRYCB400		
Para sensor de temperatura (On - Off / Modo / Velocidade do Ventilador)			PDRYCB300		
Comunicação Modbus			PDRYCB500		

Controle Remoto com Fio				Controle Remoto sem Fio
Premium	Standard III	Standard II	Simple	
PREMTA000	PREMTB100 (Branco)	PREMTB001 (Branco)	PQRCVCLQW (Branco)	PWLSSB21H

CASSETTE REDONDO



Modelo (Cassete Redondo)	Unidade	*RNU24GYA4	*RNU36GYA4	*RNU48GYA4	
Capacidade de Resfriamento	kW	7,1	10,6	14,1	
	kcal/h	6.100	9.100	12.100	
	BTU/h	24.200	36.200	48.100	
Potência (A / M / B) Pannel	W (mm)	44 / 36 / 29 1.100 x 34 x 500	63 / 47 / 36 1.100 x 34 x 500	98 / 70 / 44	
	Dimensões (L x A x P)	mm	1.050 x 330 x 1.050	1.050 x 330 x 1.050	1.050 x 330 x 1.050
Fan	Tipo	-	3D Turbo Fan	3D Turbo Fan	
	Potência	W x No.	157 x 1	157 x 1	157 x 1
	Fluxo de Ar (A/M/B)	m³/min	22 / 21 / 19	27 / 24 / 21	32 / 28 / 23
Conexões da Tubulação	Líquido	mm (pol)	Ø 9,52 (3/8)	Ø 9,52 (3/8)	Ø 9,52 (3/8)
	Gás	mm (pol)	Ø 15,88 (5/8)	Ø 15,88 (5/8)	Ø 15,88 (5/8)
	Dreno (DI)	mm (pol)	30	30	30
Peso	Net	kg	30	30	30
Nível de Pressão Sonora (A / M / B)	dB(A)	39 / 37 / 34	43 / 39 / 37	47 / 44 / 39	
Alimentação	Ø, V, Hz	1, 220, 60	1, 220, 60	1, 220, 60	
Cor	-	Branco	Branco	Branco	

Notas:

- Desempenho testado sob EN14511
- As capacidades são baseadas nas seguintes condições:
Resfriamento: Temp. 27 °C (80,6 °F) DB / 19 °C (66,2 °F) WB,
Temp. 35 °C (95 °F) DB / 24 °C (75,2 °F) WB,
comprimento da tubulação de interconexão 7,5 m, diferença de nível de zero
Aquecimento: Temp. 20 °C (68 °F) DB / 15 °C (59 °F) WB,
Temp. 7 °C (44,6 °F) DB / 6 °C (42,8 °F) WB,
comprimento da tubulação de interconexão 7,5 m, diferença de nível de zero
- Devido à nossa política de inovação, algumas especificações podem ser alteradas sem notificação
- *A (Modelo Global), C (Modelo Brasil)



Operação em Vários Ambientes

Através da rede de dutos, uma única evaporadora pode condicionar diversos ambientes, facilitando a manutenção e a instalação.

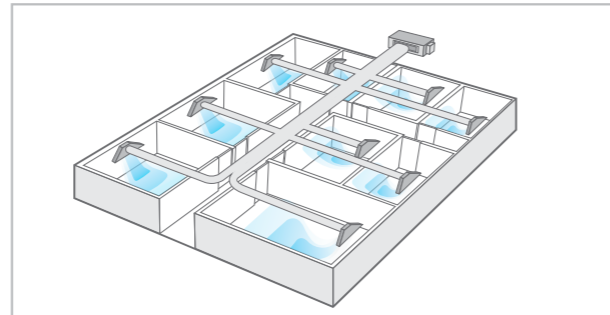

Controle E.S.P. (Pressão Estática Externa)

A evaporadora se adapta a diversos projetos de rede de dutos. Independentemente do número de saídas ou comprimento, a vazão de ar e o nível de ruído podem ser mantidos em níveis confortáveis através do ajuste da pressão estática e da vazão.

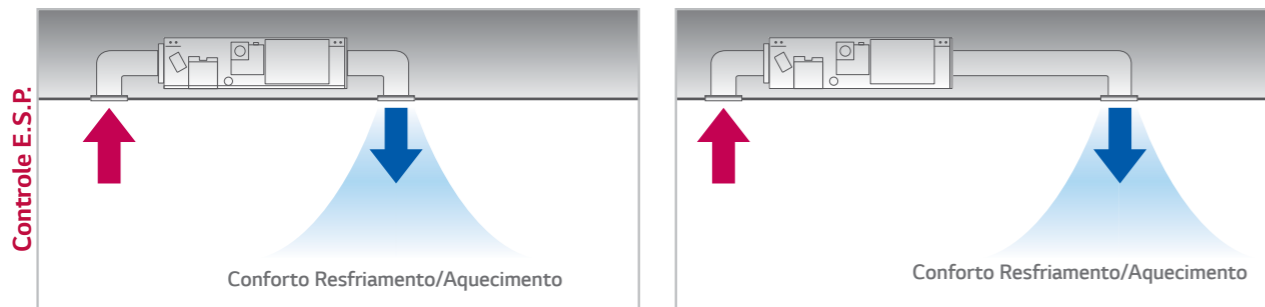

Dois Sensores de Temperatura

A temperatura interna pode ser verificada utilizando os sensores de temperatura do controle remoto e da unidade interna. Pode existir uma diferença entre a temperatura do ar próxima ao teto e a temperatura próxima ao chão. Dois sensores de temperatura podem otimizar a temperatura interna do ar para um ambiente mais confortável.

Compara a temperatura detectada em diferentes posições e, automaticamente, define a temperatura ótima para o usuário.

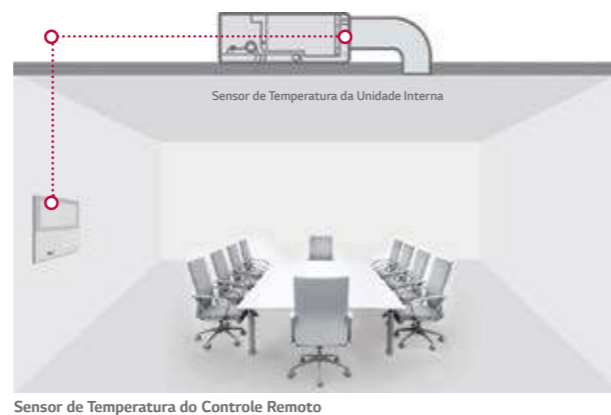

Sinal de Filtro

O alarme é ativado quando for necessário limpar o filtro. O tempo que falta para realização da limpeza é exibido na tela.

Novo

Tempo restante para limpeza do filtro + alarme



Tempo restante até a limpeza do filtro: 2.400 horas

Convencional

Apenas alarme

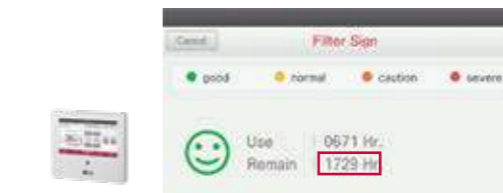
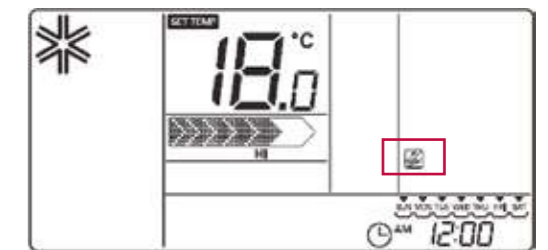

Tempo restante até a limpeza do filtro: 1.729 horas

Instalação Flexível*

O novo duto de baixa pressão estática permite a tomada de ar pela parte de trás ou pela parte de baixo, dependendo da instalação.

Convencional

Tomada de ar apenas pela parte traseira

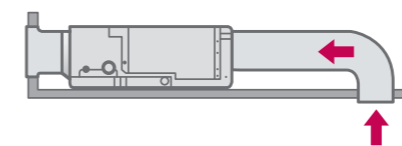

Novo Duto de Baixa Pressão Estática

Tomada de ar pela parte traseira ou pela parte de baixo

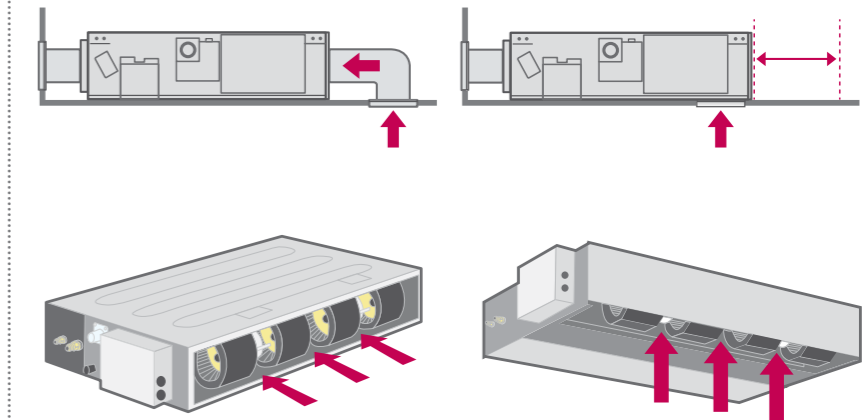

*Apenas para dutos de baixa e média pressão.

RECEPTOR IR

Receptor IR pode ser conectado ao duto para comunicação com o controle remoto sem fio.



Características

- Projetado para controlar a operação do duto via controle remoto sem fio. Indicação de operação através de luzes coloridas
- Função de autodiagnóstico

Modelos Compatíveis

Unidades internas do tipo Duto Multi V

Aplicação

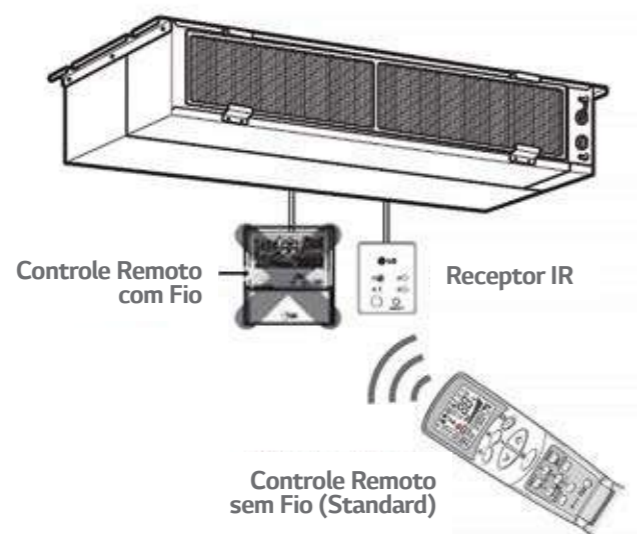

Cuidado: não instale o controle remoto com fio junto com o receptor IR. Isso pode causar mau funcionamento do sistema.

CONTROLE DE ZONA

Controla as evaporadoras de duto para condicionamento de até 4 zonas independentes através de termostatos e volume de ar variável.

ABZCA

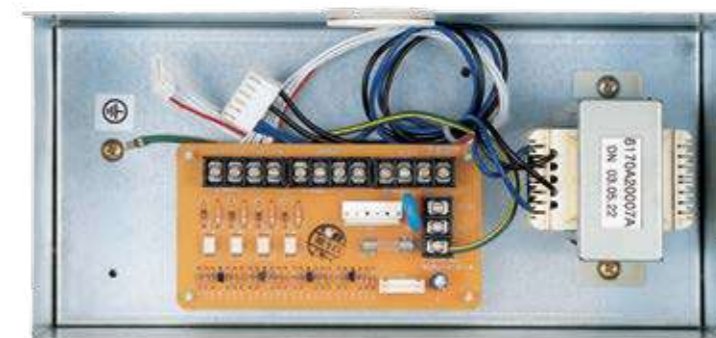

Características

- Controla diferentes áreas (até 4) através do termostato externo (AC 24V).
- Mantém o volume de ar adequado para cada zona.
- Controle automático da velocidade do ventilador e da operação On/Off.

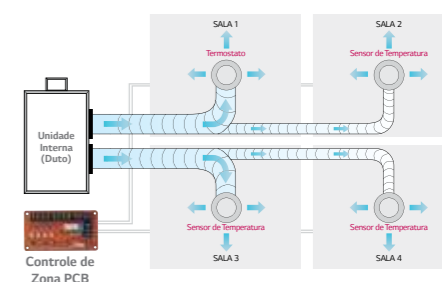

Modelos Compatíveis

- Duto (consulte o PDB para modelos compatíveis).

Diagrama Elétrico

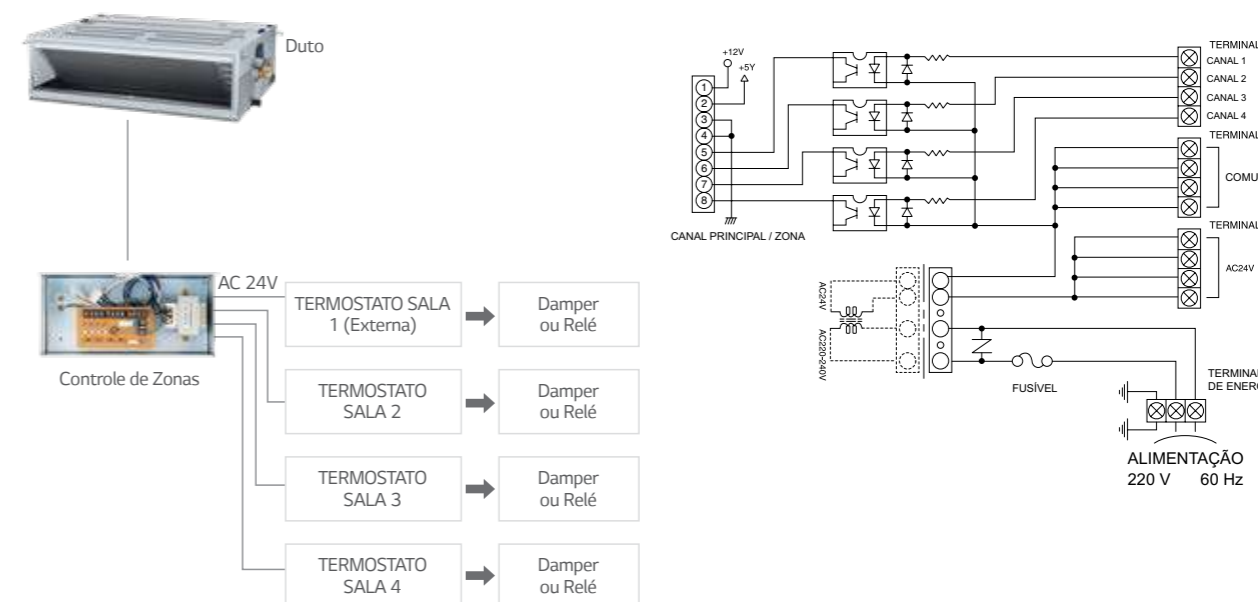

*RNU07GM1A4 / *RNU09GM1A4
*RNU12GM1A4 / *RNU15GM1A4 / *RNU18GM1A4



Modelo	Unidade	*RNU07GM1A4	*RNU09GM1A4	*RNU12GM1A4	*RNU15GM1A4	*RNU18GM1A4	
Capacidade	Resfriamento	kW	2,2	2,8	3,6	4,5	5,6
		kcal/h	1.900	2.400	3.100	3.900	4.800
		Btu/h	7.500	9.600	12.300	15.400	19.100
	Aquecimento	kW	2,5	3,2	4,0	5,0	6,3
		kcal/h	2.200	2.800	3.400	4.300	5.400
		Btu/h	8.500	10.900	13.600	17.100	21.500
Dimensões (L x A x P)	mm	900 x 270 x 700	900 x 270 x 700	900 x 270 x 700	900 x 270 x 700	900 x 270 x 700	
Ventilador	Potência do Motor	W	136 x 1	136 x 1	136 x 1	136 x 1	136 x 1
	Fluxo de Ar (H / M / L)	m³/min	540 / 450 / 360	570 / 450 / 360	660 / 540 / 420	960 / 720 / 540	1.020 / 870 / 720
	Faixa de Pressão Estática	Pa	25 a 147	25 a 147	25 a 147	25 a 147	25 a 147
Conexões da Tubulação	Líquido	mm	Ø6,35 (1/4)	Ø6,35 (1/4)	Ø6,35 (1/4)	Ø6,35 (1/4)	Ø6,35 (1/4)
	Gás	mm	Ø12,7 (1/2)	Ø12,7 (1/2)	Ø12,7 (1/2)	Ø12,7 (1/2)	Ø12,7 (1/2)
	Dreno	mm	25(1)	25(1)	25(1)	25(1)	25(1)
Peso Líquido	Corpo	kg	25,5	25,5	25,5	25,5	25,5
Pressão Sonora		dB(A)	26 / 24 / 23	27 / 25 / 23	27 / 25 / 23	30 / 27 / 23	31 / 28 / 25
Alimentação		Ø, V, Hz	1, 220, 60	1, 220, 60	1, 220, 60	1, 220, 60	1, 220, 60

Notas

- Capacidades baseadas nas seguintes condições:
Resfriamento - Temp. interna 27°C BS / 19°C BU
Temp. externa 35°C BS / 24°C BU
Aquecimento - Temp. interna 20°C BS / 15°C BU
Temp. externa 7°C BS / 6°C BU
- Comprimento da tubulação interconectada: 7,5m.
Desnível: 0m.
- As informações deste catálogo podem ser alteradas ou removidas sem qualquer notificação ou aviso prévio
- D.I. - Diâmetro Interno.
- *A (Modelo Global), C (Apenas Brasil).

Acessórios

Modelo	*RNU07GM1A4	*RNU09GM1A4	*RNU12GM1A4	*RNU15GM1A4	*RNU18GM1A4
Dry Contact	Simples (um ponto de contato com case)				
	2 pontos de contato				
	Para sensor de temperatura (On-Off / Modo / Velocidade do Ventilador)				
	Comunicação Modbus				

Controle Remoto com Fio				Controle Remoto sem Fio
Premium	Standard III	Standard II	Simples	
PREMTA000	PREMTB100 (Branco)	PREMTB001 (Branco)	PQRCVCL0QW (Branco)	PWLSSB21H

*RNU24GM1A4 / *RNU28GM2A4 / *RNU36GM2A4
*RNU42GM2A4 / *RNU48GM3A4 / *RNU54GM3A4



Modelo	Unidade	*RNU24GM1A4	*RNU28GM2A4	*RNU36GM2A4	*RNU42GM2A4	*RNU48GM3A4	*RNU54GM3A4	
Capacidade	Resfriamento	kW	7,1	8,2	10,6	12,3	14,1	15,8
		kcal/h	6.100	7.100	9.100	10.600	12.100	13.600
		Btu/h	24.200	28.000	36.200	42.000	48.100	54.000
	Aquecimento	kW	8,0	9,2	11,9	13,8	15,9	18,0
		kcal/h	6.900	8.000	10.200	11.800	13.600	15.500
		Btu/h	27.300	31.500	40.600	47.000	54.200	61.400
Dimensões (L x A x P)	mm	900 x 270 x 700	1250 x 270 x 700	1250 x 270 x 700	1250 x 270 x 700	1250 x 360 x 700	1250 x 360 x 700	
Ventilador	Potência do Motor	W	136 x 1	350 x 1	350 x 1	350 x 1	500	500
	Fluxo de Ar (H / M / L)	m³/min	1.140 / 960 / 840	1.680 / 1.440 / 1.260	1.920 / 1.680 / 1.440	2.280 / 1.980 / 1.680	2.400 / 2.040 / 1.680	3.000 / 2.700 / 2.400
	Faixa de Pressão Estática	Pa	25 a 147	39 a 147	39 a 147	49 a 147	49 a 147	49 a 147
Conexões da Tubulação	Líquido	mm	Ø9,52 (3/8)	Ø9,52 (3/8)	Ø9,52 (3/8)	Ø9,52 (3/8)	Ø9,52 (3/8)	Ø9,52 (3/8)
	Gás	mm	Ø15,88 (5/8)	Ø15,88 (5/8)	Ø15,88 (5/8)	Ø15,88 (5/8)	Ø15,88 (5/8)	Ø19,05 (3/4)
	Dreno	mm	25(1)	25(1)	25(1)	25(1)	25(1)	25(1)
Peso Líquido	Corpo	kg	26,5	38	38	39,5	44	44
Pressão Sonora		dB(A)	32 / 29 / 26	38 / 36 / 35	40 / 38 / 36	42 / 41 / 39	39 / 37 / 35	42 / 40 / 39
Alimentação		Ø, V, Hz	1, 220, 60	1, 220, 60	1, 220, 60	1, 220, 60	1, 220, 60	1, 220, 60

Notas

- Capacidades baseadas nas seguintes condições:
Resfriamento - Temp. interna 27°C BS / 19°C BU
Temp. externa 35°C BS / 24°C BU
Aquecimento - Temp. interna 20°C BS / 15°C BU
Temp. externa 7°C BS / 6°C BU
- Comprimento da tubulação interconectada: 7,5m.
Desnível: 0m.
- As informações deste catálogo podem ser alteradas ou removidas sem qualquer notificação ou aviso prévio
- D.I. - Diâmetro Interno.
- *A (Modelo Global), C (Apenas Brasil).

Acessórios

Modelo	*RNU24GM1A4	*RNU28GM2A4	*RNU36GM2A4	*RNU42GM2A4	*RNU48GM3A4	*RNU54GM3A4
Dry Contact	Simples (um ponto de contato com case)					
	2 pontos de contato					
	Para sensor de temperatura (On-Off / Modo / Velocidade do Ventilador)					
	Comunicação Modbus					

Controle Remoto com Fio				Controle Remoto sem Fio
Premium	Standard III	Standard II	Simples	
PREMTA000	PREMTB100 (Branco)	PREMTB001 (Branco)	PQRCVCL0QW (Branco)	PWLSSB21H

*RNU76GB8A4 / *RNU96GB8A4

*RNU07GL1G4 / *RNU09GL1G4



Modelo	Unidade	*RNU76GB8A4	*RNU96GB8A4
Capacidade	Resfriamento		
	kW	22,4	28,0
	kcal/h	19.300	24.100
Aquecimento	Btu/h	76.400	95.900
	kW	25,2	31,5
	kcal/h	21.700	27.100
	Btu/h	86.000	107.500
Potência do Motor do Ventilador	W	375 x 2	375 x 2
Dimensões (L x A x P)	mm	1.562 x 460 x 688	1.562 x 460 x 688
Ventilador	Fluxo de Ar (H / M / L)	m³/h	3.600 / 3.000 / 3.000
	Faixa de pressão estática	Pa	29 a 245
Conexões da Tubulação	Líquido	mm	9,52
	Gás	mm	19,05
Peso Líquido	Dreno	mm	25
	Corpo	kg	87
Pressão Sonora	dB(A)	45 / 41 / 40	47 / 42 / 41
Alimentação	Ø, V, Hz	1, 220, 60	1, 220, 60

Notas

- Capacidades baseadas nas seguintes condições:
Resfriamento - Temp. interna 27°C BS / 19°C BU
Temp. externa 35°C BS / 24°C BU
Aquecimento - Temp. interna 20°C BS / 15°C BU
Temp. externa 7°C BS / 6°C BU
Comprimento da tubulação interconectada: 7,5m.
Desnível: 0m.
- As informações deste catalogo podem ser alteradas ou removidas sem qualquer notificação ou aviso prévio.
- D.I. - Diâmetro Interno.
- *A (Modelo Global), C (Apenas Brasil).

Modelo	Unidade	*RNU07GL1G4	*RNU09GL1G4
Capacidade	Resfriamento		
	kW	2,2	2,8
	kcal/h	1.900	2.400
Aquecimento	Btu/h	7.500	9.600
	kW	2,5	3,2
	kcal/h	2.200	2.800
	Btu/h	8.500	10.900
Potência do Motor do Ventilador	W	19	19
Dimensões (L x A x P)	mm	700 x 190 x 700	700 x 190 x 700
Ventilador	Vazão de ar (H / M / L)	m³/h	450 / 390 / 330
	Faixa de pressão estática	Pa	0 a 49
Conexões da Tubulação	Líquido	mm	6,35
	Gás	mm	12,7
Peso Líquido	Dreno	mm	25,4
	Corpo	kg	17,5
Pressão sonora	dB(A)	26 / 24 / 22	28 / 25 / 22
Alimentação	Ø, V, Hz	1, 220, 60	1, 220, 60

Notas

- Capacidades baseadas nas seguintes condições:
Resfriamento - Temp. interna 27°C BS / 19°C BU
Temp. externa 35°C BS / 24°C BU
Aquecimento - Temp. interna 20°C BS / 15°C BU
Temp. externa 7°C BS / 6°C BU
Comprimento da tubulação interconectada: 7,5m.
Desnível: 0m.
- As informações deste catalogo podem ser alteradas ou removidas sem qualquer notificação ou aviso prévio.
- D.I. - Diâmetro Interno.
- *A (Modelo Global), C (Apenas Brasil).

Acessórios

Modelo	*RNU76GB8A4	*RNU96GB8A4
Simples (um ponto de contato com case)		PDRYCB000
2 pontos de contato		PDRYCB400
Para sensor de temperatura (On-Off / Modo / Velocidade do Ventilador)		PDRYCB300
Comunicação Modbus		PDRYCB500

Controle Remoto com Fio				Controle Remoto sem Fio
Premium	Standard III	Standard II	Simples	
PREMTA000	PREMTB100 (Branco)	PREMTB001 (Branco)	PQRCVCL0QW (Branco)	PWLSSB21H

Acessórios

Modelo	*RNU07GL1G4	*RNU09GL1G4
Simples (um ponto de contato com case)		PDRYCB000
2 pontos de contato		PDRYCB400
Para sensor de temperatura (On-Off / Modo / Velocidade do Ventilador)		PDRYCB300
Comunicação Modbus		PDRYCB500

Controle Remoto com Fio				Controle Remoto sem Fio
Premium	Standard III	Standard II	Simples	
PREMTA000	PREMTB100 (Branco)	PREMTB001 (Branco)	PQRCVCL0QW (Branco)	PWLSSB21H

DUTO DE BAIXA PRESSÃO

*RNU12GL2G4 / *RNU15GL2G4
*RNU18GL2G4 / *RNU24GL3G4



Modelo	Unidade	*RNU12GL2G4	*RNU15GL2G4	*RNU18GL2G4	*RNU24GL3G4	
Capacidade	Resfriamento	kW	3,6	4,5	5,6	7,1
		kcal/h	3.100	3.900	4.800	6.100
	Aquecimento	Btu/h	12.300	15.400	19.100	24.000
		kW	4,0	5,0	6,3	8,0
Potência do Motor do Ventilador	Resfriamento	kcal/h	3.400	4.300	5.400	6.900
		Btu/h	13.600	17.100	21.500	27.300
	Aquecimento	W	19 x 1,5 x 1	19 x 1,5 x 1	19 x 1,5 x 1	19 x 2
		mm	900 x 190 x 700	900 x 190 x 700	900 x 190 x 700	1.100 x 190 x 700
Ventilador	Vazão de ar (H / M / L)	m³/h	600 / 510 / 420	750 / 600 / 510	900 / 750 / 600	1.200 / 960 / 720
	Faixa de pressão estática	Pa	0 a 49	0 a 49	0 a 49	0 a 49
Conexões da Tubulação	Líquido	mm	6,35	6,35	6,35	9,52
	Gás	mm	12,7	12,7	12,7	15,88
	Dreno	mm	25,4	25,4	25,4	25,4
Peso Líquido	Corpo	kg	23,0	23,0	23,0	27,0
Pressão sonora		dB(A)	30 / 27 / 25	33 / 30 / 28	35 / 32 / 29	36 / 33 / 28
Alimentação		Ø, V, Hz	1, 220, 60	1, 220, 60	1, 220, 60	1, 220, 60

Notas

- Capacidades baseadas nas seguintes condições:
Resfriamento - Temp. interna 27°C BS / 19°C BU
Temp. externa 35°C BS / 24°C BU
Aquecimento - Temp. interna 20°C BS / 15°C BU
Temp. externa 7°C BS / 6°C BU
Comprimento da tubulação interconectada: 7,5m.
Desnível: 0m.
- As informações deste catálogo podem ser alteradas ou removidas sem qualquer notificação ou aviso prévio.
- D.I. - Diâmetro Interno.
- *A (Modelo Global), C (Apenas Brasil).

Acessórios

Modelo	*RNU12GL2G4	*RNU15GL2G4	*RNU18GL2G4	*RNU24GL3G4
Dry Contact	Simples (um ponto de contato com case)		PDRYCB000	
	2 pontos de contato		PDRYCB400	
	Para sensor de temperatura (On-Off / Modo / Velocidade do Ventilador)		PDRYCB300	
	Comunicação Modbus		PDRYCB500	

Controle Remoto com Fio				Controle Remoto sem Fio
Premium	Standard III	Standard II	Simples	
PREMTA000	PREMTB100 (Branco)	PREMTB001 (Branco)	PQRCVCL0QW (Branco)	PWLSSB21H

DUTO 100% AR EXTERNO

Fornecimento de Ar Externo

O duto 100% de ar externo é uma solução alternativa para ventilação, pois além de fornecer ar fresco ao ambiente, também pode pré-refrigerar* ou preaquecer o ar interno. O espaço interno pode ter pressão de ar positiva, que pode bloquear o frio, o ar quente ou o ar externo contaminado.

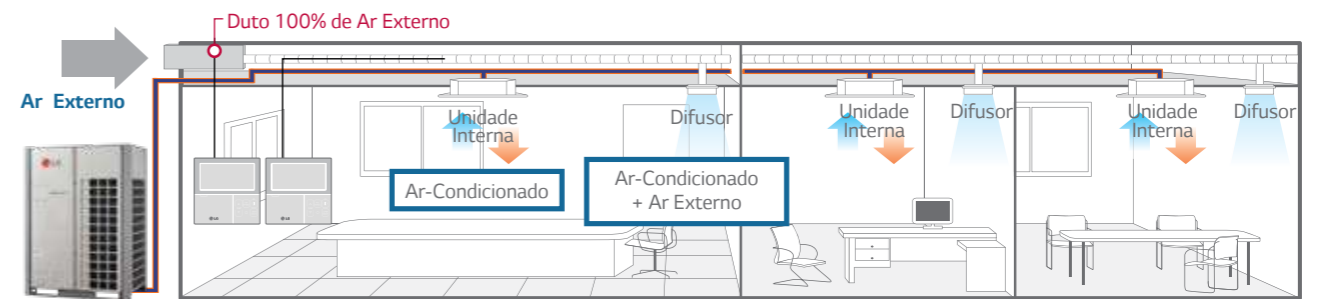

Unidade Externa MULTI V 5

*Temperatura do Ar de Insuflamento: 18°C.

Operação Econômica

Utilizar o livre resfriamento/aquecimento pode economizar custos ao fornecer ar externo natural ao ambiente interno durante a mudança climática.

Primavera

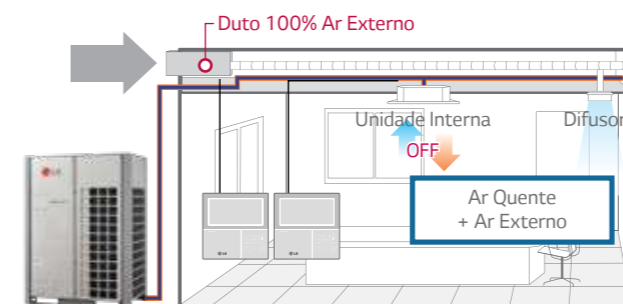

Unidade Externa MULTI V 5

Outono

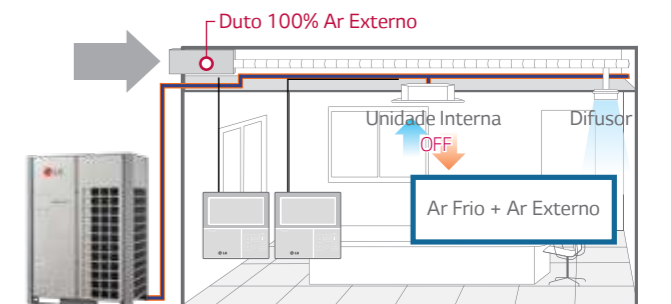

Unidade Externa MULTI V 5

Motor do Ventilador BLDC

Reduz o ruído em baixas frequências.

Motor AC

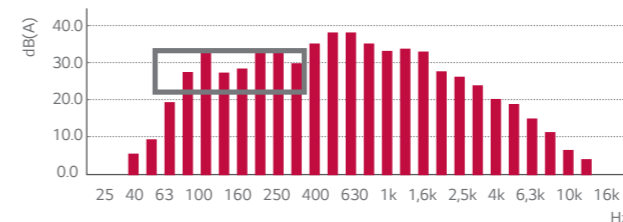

Motor BLDC

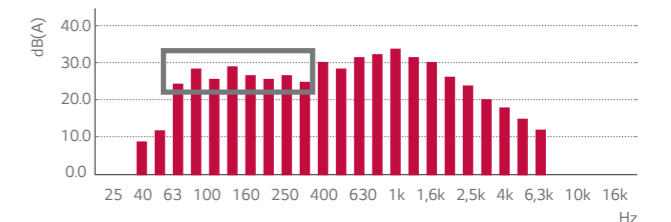

DUTO 100% AR EXTERNO

*RNU76GB8Z4 / *RNU96GB8Z4



Modelo	Unidade	*RNU76GB8Z4	*RNU96GB8Z4	
Capacidade	Resfriamento	kW	22,4	
		kcal/h	19.300	
		Btu/h	76.400	
	Aquecimento	kW	21,4	
		kcal/h	18.410	
		Btu/h	73.080	
Potência	W	375	375	
Dimensões (L x A x P)	mm	1.562 x 460 x 688	1.562 x 460 x 688	
Ventilador	Vazão de ar (H / M / L) (Modo alta - configuração de fábrica)	m³/h	1.422 / 792 / 792	2.142 / 1.422 / 1.422
	Faixa de pressão estática	Pa	118 a 245	118 a 245
Conexões de tubulação	Líquido	mm	9,52	9,52
	Gás	mm	19,05	22,2
	Dreno	mm	25	25
Peso Líquido	Corpo	kg	73	73
Pressão sonora (H / M / L)		dB(A)	45 / 43 / 43	47 / 45 / 45
Alimentação	V, Ø, Hz		1, 220, 60	1, 220, 60

Notas

- Capacidades baseadas nas seguintes condições:
Resfriamento - Temp. Externa 33°C BS / 28°C BU
Aquecimento - Temp. Externa 0°C DB / -2,9°C BU
Comprimento da tubulação entre UI - UE: 7,5m.
Desnível: 0m.
- As capacidades são nominais.
- O nível sonoro é baseado no modo padrão configurado de fábrica.
O nível sonoro pode exceder o nível padrão em 1,5 dB(A).
- As informações deste catálogo podem ser alteradas ou removidas sem qualquer notificação ou aviso prévio.
- D.I. - Diâmetro Interno.
- *A (Modelo Global), B (Apenas Brasil).

Instalação



ATENÇÃO

- Faixa de operação (Resfriamento: 5°C a 43°C - Aquecimento: -5°C a 43°C).
- É recomendada a instalação de um sistema de exaustão para salas fechadas.
- A capacidade total das evaporadoras fica entre 50% e 100% da condensadora.
- Certifique-se de que:

Nº	Cenário	Condição
1	Apenas unidades de renovação de ar estão conectadas ao sistema.	Pode-se conectar até 4 unidades 100% de ar externo
2	Outros tipos de evaporadoras estão conectadas juntamente com as de renovação de ar.	A capacidade das evaporadoras de renovação de ar não pode ser maior que 30% da capacidade da condensadora.

Acessórios

Modelo	*RNU76GB8Z4	*RNU96GB8Z4
Dry Contact	Simple (um ponto de contato com case)	PDRYCB000
	2 pontos de contato	PDRYCB400
	Para sensor de temperatura (On-Off / Modo / Velocidade do Ventilador)	PDRYCB300
	Comunicação Modbus	PDRYCB500

Controle Remoto com Fio				Controle Remoto sem Fio
Premium	Standard III	Standard II	Simple	
PREMTA000	PREMTB100 (Branco)	PREMTB001 (Branco)	PQRCVCLQW (Branco)	PWLSSB21H

TETO

Design Diferenciado

Com um design em V e grelha na cor preta, a nova evaporadora tipo Teto da LG é elegante e pode ser aplicada nos mais diversos ambientes. Seu design diferenciado foi ganhador do Prêmio de Design iF.



Resfriamento & Aquecimento Potentes

A nova unidade evaporadora tipo Teto da LG apresenta modos de operação de resfriamento e aquecimento potentes. Sua flecha de ar pode atingir até 15m de distância.



A maior saída de ar proporciona melhor desempenho do trocador de calor.

Saída de Ar

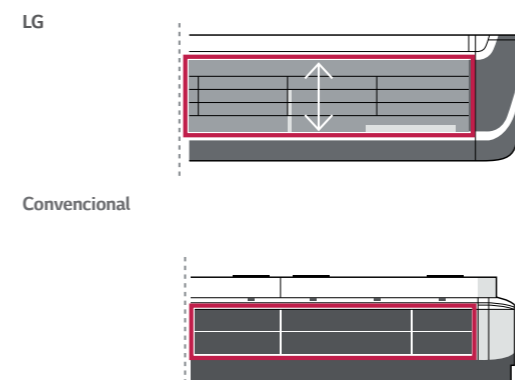

A saída de ar do novo LG é até **115%** maior

Fluxo de Ar Otimizado

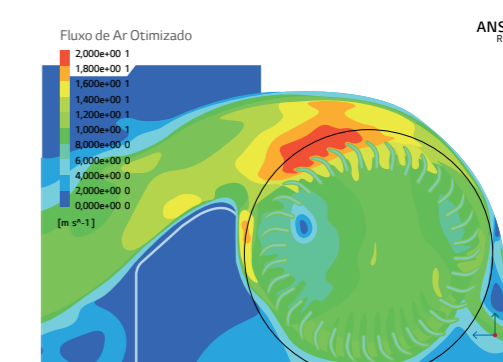

Melhoria de **105%**

EVAPORADORAS

TETO

*RNU18GV1A4 / *RNU24GV1A4
*RNU36GV2A4 / *RNU48GV2A4

Filtro de fácil remoção

Filtro de fácil remoção para facilitar a limpeza e manutenção.

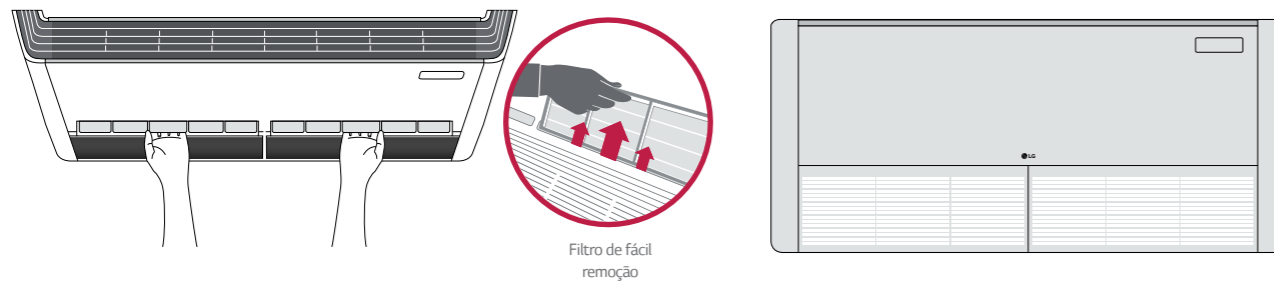

Controle de Temperatura através de Dois Sensores

Pode-se adquirir um painel de controle adicional com um segundo sensor de temperatura.



Fácil Instalação

Instalação fácil e rápida: menor número de parafusos localizados no painel frontal.

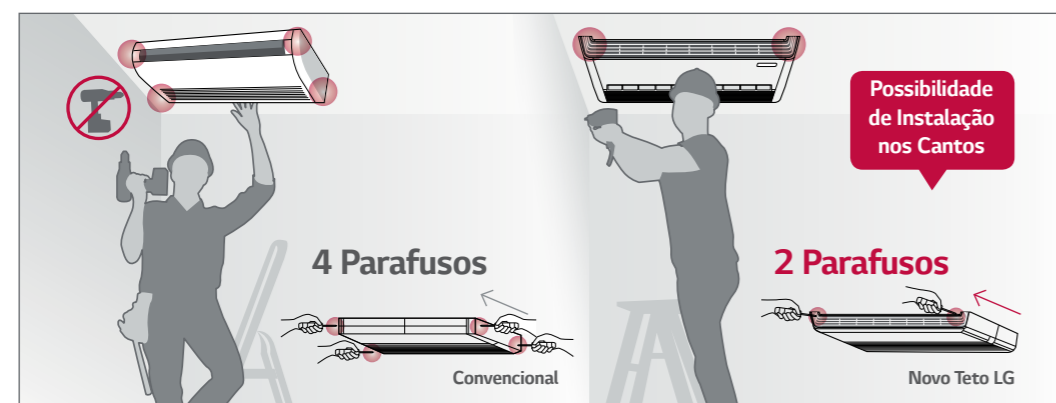

Modelo	Unidade	*RNU18GV1A4	*RNU24GV1A4	*RNU36GV2A4	*RNU48GV2A4
Resfriamento	kW	5,6	7,1	10,6	14,1
	kcal/h	4.800	6.100	9.100	12.100
	Btu/h	19.100	24.200	36.200	48.100
Aquecimento	kW	6,3	8	11,9	15,9
	kcal/h	5.400	6.900	10.200	13.200
	Btu/h	21.500	27.300	40.600	51.200
Potência (H / M / L)	W	23 / 20 / 17	25 / 21 / 17	84 / 77 / 66	91 / 79 / 66
Dimensões (L x A x P)	mm	1.200 x 235 x 690	1.200 x 235 x 690	1.600 x 235 x 690	1.600 x 235 x 690
Fluxo de Ar (H / M / L)	m³/min	13,5 / 12,5 / 12,0	14,0 / 13,0 / 12,0	27,0 / 24,0 / 20,0	29,0 / 24,0 / 20,0
Conexões da Tubulação	Líquido	mm (inch)	Ø6,35 (1/4)	Ø9,52 (3/8)	Ø9,52 (3/8)
	Gás	mm (inch)	Ø12,7 (1/2)	Ø15,88 (5/8)	Ø15,88 (5/8)
	Dreno (D.E. / D. I.)	mm	Ø 25,0 / 16,0	Ø 25,0 / 16,0	Ø 25,0 / 16,0
Peso	kg	29	29	37	37
Nível Sonoro (H / M / L)	dB(A)	36 / 34 / 33	37 / 35 / 33	48 / 46 / 44	49 / 47 / 44
Alimentação		1, 220, 60	1, 220, 60	1, 220, 60	1, 220, 60

Notas

- Capacidades baseadas nas seguintes condições:
Resfriamento - Temp. interna 27°C BS / 19°C BU
Temp. externa 35°C BS / 24°C BU
Aquecimento - Temp. interna 20°C BS / 15°C BU
Temp. externa 7°C BS / 6°C BU
Comprimento da tubulação interconectada: 7,5m.
Desnível: 0m.
- As informações deste catalogo podem ser alteradas ou removidas sem qualquer notificação ou aviso prévio.
- D.I. - Diâmetro Interno.
- *A (Modelo Global), C (Apenas Brasil).

Acessórios

Modelo	*RNU18GV1A4	*RNU24GV1A4	*RNU36GV2A4	*RNU48GV2A4
Simples (um ponto de contato com case)			PDRYCB000	
2 pontos de contato			PDRYCB400	
Para sensores de temperatura (On-Off / Modo / Velocidade do Ventilador)			PDRYCB300	
Comunicação Modbus			PDRYCB500	

Controle Remoto com Fio				Controle Remoto sem Fio
Premium	Standard III	Standard II	Simples	
PREMTA000	PREMTB100 (Branco)	PREMTB001 (Branco)	PQRCVCLOQW (Branco)	PWLSSB21H

HYDRO KIT



SOLUÇÃO PARA AQUECIMENTO
E RESFRIAMENTO DE ÁGUA

HYDRO KIT

O Hydro Kit é uma evaporadora que esquent/resfria a água ao invés de esquentar/resfriar o ar.

Instalação fácil

Desnecessário dutar o gás de exaustão e fácil de instalar, pois utiliza uma estrutura compacta e modular.

MULTI V 5 + Boiler

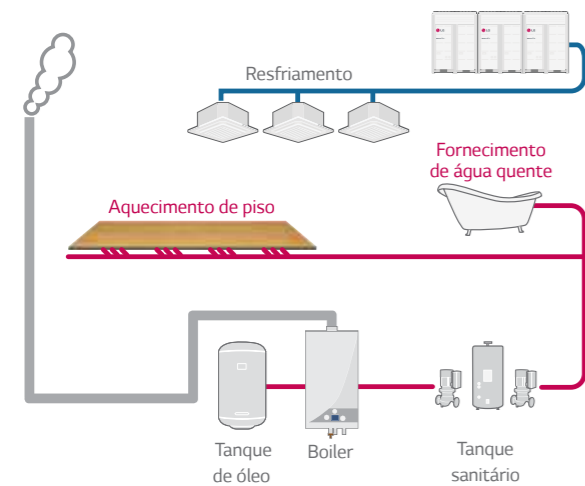

MULTI V 5 + Hydro Kit

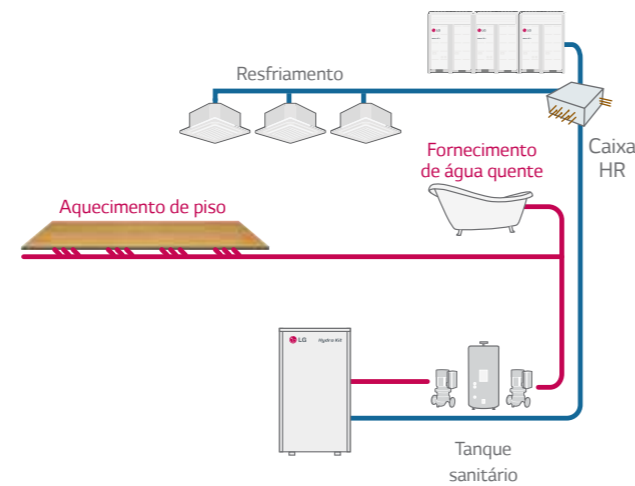

Economia de energia através da recuperação de calor

O Hydro Kit é perfeito para ser utilizado com o sistema de recuperação de calor, pois minimiza os custos com energia ao utilizar o calor rejeitado pelo sistema de ar-condicionado.

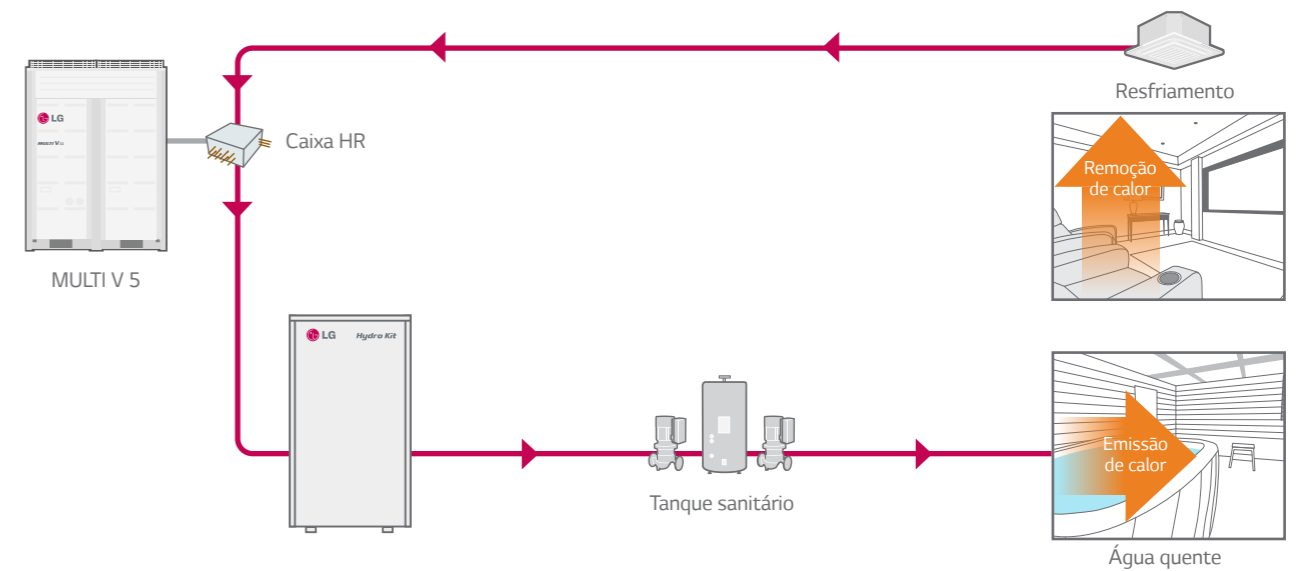

Solução de energia verde

Solução ecologicamente correta por meio da redução de gases poluentes.

Sistema Convencional



Hydro Kit



Emissão de CO₂

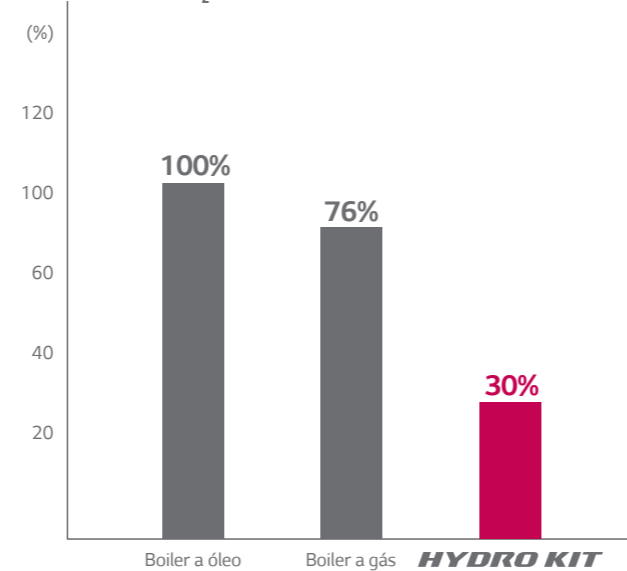

Conceito do Hydro Kit de alta temperatura

Para locais onde é necessário o uso de água com temperatura acima de 50°C, a LG oferece o Hydro Kit de alta temperatura, que pode aquecer a água a até 80°C.

Tecnologia de Ciclo Duplo Inverter em Cascata

O Hydro Kit de alta temperatura utiliza além do rejeito de calor, ciclo de refrigeração complementar com compressor Inverter e gás refrigerante R-134a, para que a temperatura de 80°C seja atingida.

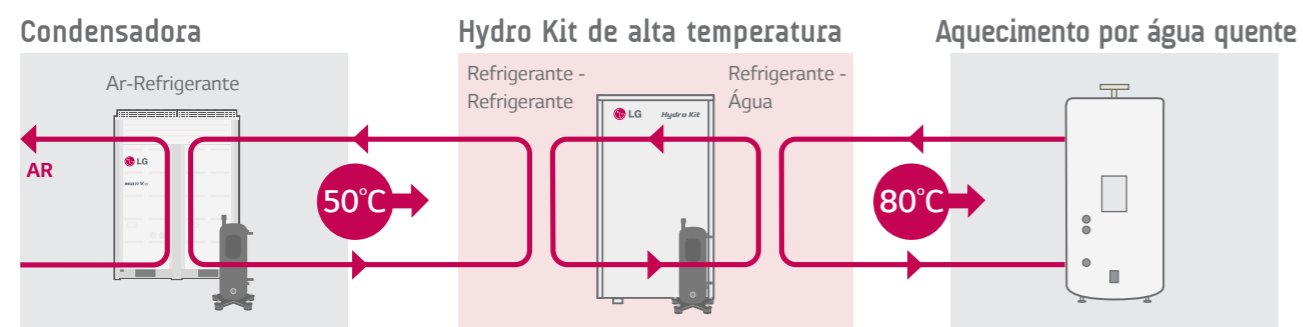

Tecnologia de alta temperatura

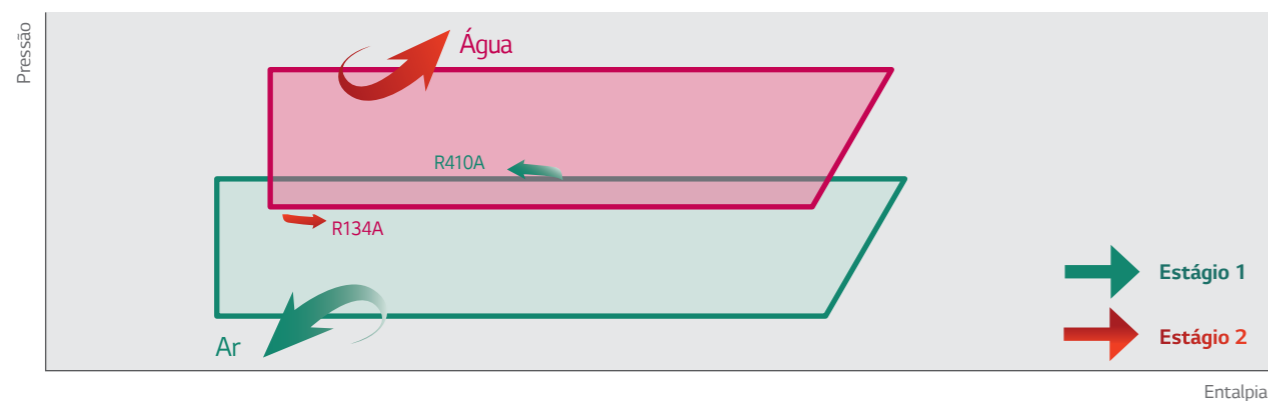

Várias aplicações

Escritórios



Universidades/Escolas



Hospitais/Clínicas



Shopping Centers/Restaurantes



Hotéis



Fábricas



Aplicação de água quente

Quando o sistema de ar-condicionado opera no ciclo de resfriamento, o Hydro Kit utilizado junto com o sistema de recuperação de calor aproveita o calor rejeitado para aquecer a água.



Aplicação de água gelada

Com a utilização de água gelada é possível gerar um sistema híbrido de expansão direta e indireta, permitindo a utilização de unidades de tratamento de ar com controle de umidade e mantendo a eficiência energética do MULTI V 5.





Model	Unit	ARNH04GK2A4	ARNH10GK2A4		
Capacidade (Nominal)	Resfriamento	kW	12,3	28,0	
		kcal/h	10.580	24.100	
		Btu/h	42.000	95.900	
	Aquecimento	kW	13,8	31,5	
		kcal/h	11.870	27.100	
		Btu/h	47.000	107.500	
Potência	Resfriamento	kW	0,01	0,01	
	Aquecimento	kW	0,01	0,01	
Dimensões	(L x A x P)	mm	520 x 631 x 330	520 x 631 x 330	
Peso		kg	29,2	33,7	
Trocador de Calor	Refrigerante / Água	Tipo	-	Trocador de Placas	Trocador de Placas
		Quantidade		1	1
		Número de Placas		26	48
		Fluxo de Água	L/min	39,6	92,0
		Perda de Carga	kPa	41,0	69,0
Controle de Temperatura		-	Microprocessador, Termostato para Resfriamento e Aquecimento		
Sensor de Temperatura do Tanque de Água	Tipo	pol	Macho PT 1/2		
	Comprimento	m	12		
Material de Isolamento Térmico e Sonoro		-	Espuma de Poliestireno	Espuma de Poliestireno	
Dispositivo de Segurança		-	Fusível	Fusível	
Conexões de Tubulação	Lado Água	Entrada	pol	Macho PT 1	Macho PT 1
		Saída	pol	Macho PT 1	Macho PT 1
	Lado Refrigerante	Líquido	mm (pol)	Ø 9,52 (3/8)	Ø 9,52 (3/8)
	Gás	mm (pol)	Ø 15,88 (5/8)	Ø 22,2 (7/8)	
Conexão de Dreno		pol	Macho PT 1	Macho PT 1	
Pressão Sonora	Resfriamento	dB(A)	26	26	
	Aquecimento	dB(A)	26	26	
Cabo de Transmissão		mm²	1.0-1.5 x 2C	1.0-1.5 x 2C	
Refrigerante	Refrigerante / Água	Tipo	-	R410A	R410A
		Pré-carga	kg	-	-
		Carga Adicional	kg	0.8(1.8)	1.6 (3.5)
		GWP (Potencial de Aquecimento Global)	-	2.087,5	2.087,5
		Controle	-	Válvula de Expansão Eletrônica	Válvula de Expansão Eletrônica
Alimentação		V, Ø, Hz	220, 1, 60		
Corrente	Resfriamento / Aquecimento	A	0,05	0,05	

Model	Unit	ARNH04GK3A4	ARNH08GK3A4		
Capacidade	Aquecimento	kW	13,8	25,2	
		kcal/h	11.870	21.700	
		Btu/h	47.000	86.000	
Potência	Aquecimento	kW	2,30	5,00	
Dimensões	(L x A x P)	mm	520 x 1,080 x 330	520 x 1,080 x 330	
Peso		kg	87	91	
Trocador de Calor	Refrigerante / Refrigerante	Tipo	-	Brazed Plate HEX	Brazed Plate HEX
		Quantidade		1	1
	Refrigerante / Água	Número de Placas		50	60
		Tipo	-	Brazed Plate HEX	Brazed Plate HEX
		Quantidade		1	1
	Número de Placas		76	48	
	Fluxo de Água	L/min	19,8	36	
	Perda de Carga	kPa	5	20	
Compressor	Tipo	-	Rotativo Duplo Inverter	Rotativo Duplo Inverter	
	Deslocamento	cm³/rev	52,5	52,5	
	Revoluções	rev/min	3.600	3.600	
	Potência	W x No.	4.000 x 1	4.000 x 1	
	Partida	-	Direta	Direta	
	Óleo	-	FVC68D(PVE)	FVC68D(PVE)	
	Carga de Óleo	cc	1.300	1.300	
Controle de Temperatura		-	Microprocessador, Termostato para Aquecimento		
Sensor de Temperatura do Tanque de Água	Tipo	pol	Macho PT 1/2		
	Comprimento	m	12		
Material de Isolamento Térmico e Acústico		-	Espuma de Poliestireno		
Dispositivo de Segurança		-	Fusível, Switch de Alta Pressão		
Conexões da Tubulação	Lado Água	Entrada	pol	Macho PT1	Macho PT 1
		Saída	pol	Macho PT1	Macho PT 1
	Lado Refrigerante	Líquido	mm (pol)	Ø 9,52 (3/8)	Ø 9,52 (3/8)
	Gás	mm (pol)	Ø 15,88 (5/8)	Ø 19,05 (3/4)	
Drain Piping Connection		pol	Macho PT1	Macho PT 1	
Pressão Sonora	Resfriamento	dB(A)	-	-	
	Aquecimento	dB(A)	44	46	
Cabo de Transmissão		No. x mm²	2C x 1.0-1.5	2C x 1.0-1.5	
Refrigerante	Refrigerante / Refrigerante	Refrigerante name	-	R410A	R410A
		Control	-	Electronic Expansion Valve	
	Refrigerante / Água	Tipo	-	R134a	R134a
		Pré-carga	kg	2.3 (5.1)	3.0 (6.6)
		Carga Adicional	kg	0.8 (1.8)	1.0 (2.2)
		t-CO2 eq	-	3,29	4,29
Controle	-	Válvula de Expansão Eletrônica			
Alimentação		V, Ø, Hz	220, 1, 60	220, 1, 60	
Corrente	Aquecimento	A	10,56 - 10,10 - 9,68	23,00 - 22,00 - 21,08	

Notas

- As capacidades são baseadas nas seguintes condições:
 Resfriamento - Temp interna: 27°C BS / 19°C BU
 Temp Externa: 35°C BS / 24°C BU, Entrada de água: 23°C / Saída: 18°C
 Aquecimento - Temp interna: 20°C BS / 15°C BS
 Temp Externa: 7°C BS / 6°C BU, Entrada de água: 30°C / Saída: 35°C
- Comprimento da tubulação interconectada: 7,5m.
- Sem desnível entre condensadora e Hydro Kit.



Ventilador com recuperação de energia.

Trocador de calor de alta eficiência

Eficiência e conforto são assegurados pelo núcleo central de recuperação de energia de alta eficiência, que recupera energia do ar interno e transfere para o ar externo de entrada, sem misturar as correntes de ar.

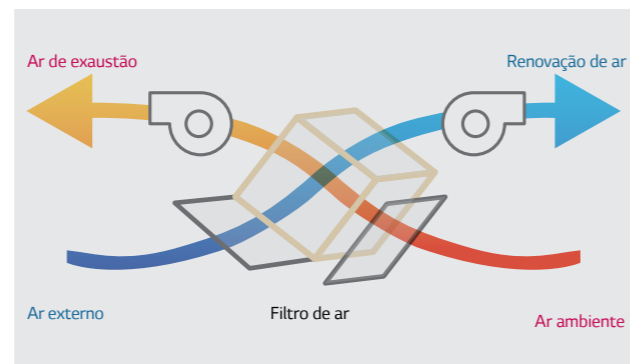

Interligação com o sistema de ar-condicionado

- Pode ser interligado com o sistema de ar-condicionado e controlado individualmente.
- Esta função pode ser operada quando conectada a um controle remoto.

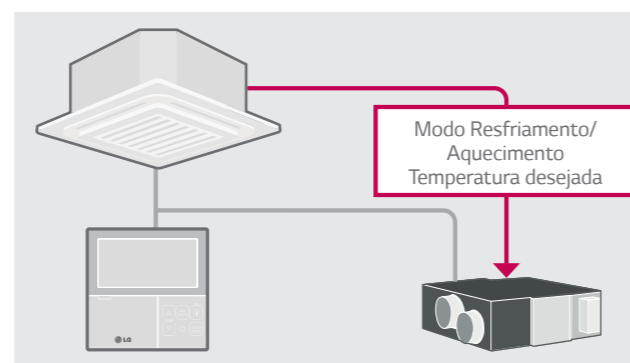

Sistema de exaustão compulsória

O sistema de exaustão compulsória utiliza o ventilador de alta pressão estática e remove contaminantes do ar interno. O ar fornecido e de exaustão são completamente separados no trocador de calor da ERV, tornando-o fresco e saudável.

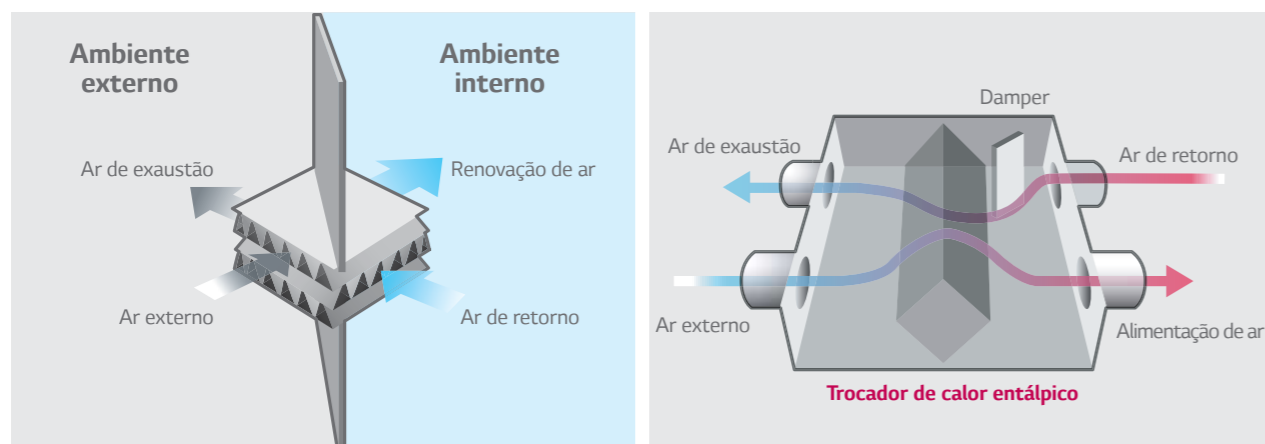

Ventilação em Bypass

A ERV altera automaticamente o modo de ventilação (Modo Trocador de Calor Entálpico/Modo em Bypass) de acordo com a temperatura interna/externa (aplicável apenas às unidades de 500m³/h ou superior).

Modo de calor entálpico

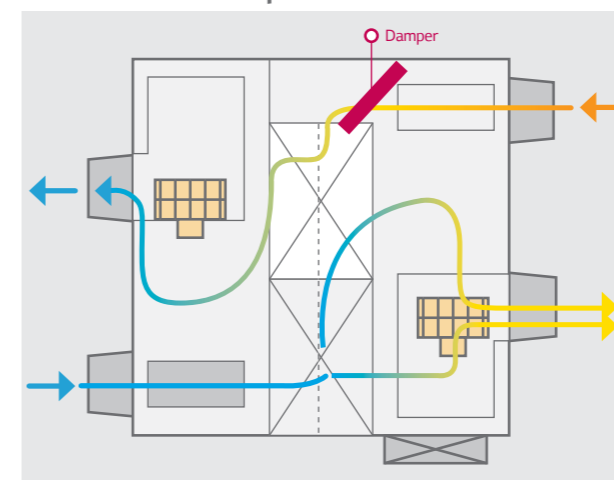

Modo Bypass

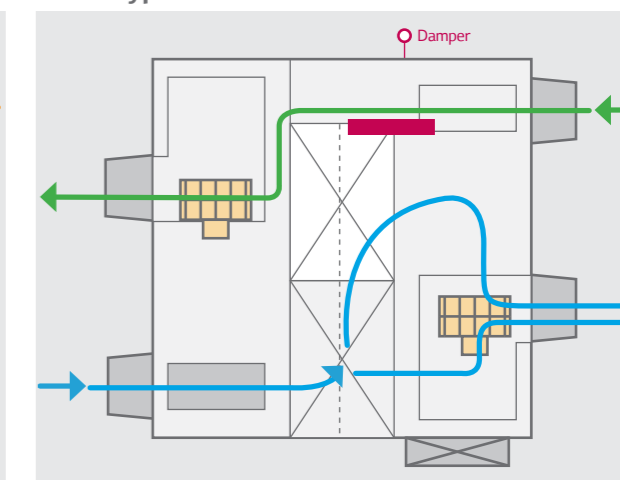

Flexibilidade de instalação

É possível instalar a ERV na direção oposta e necessita de apenas um orifício de inspeção.

Instalação normal de 2 unidades

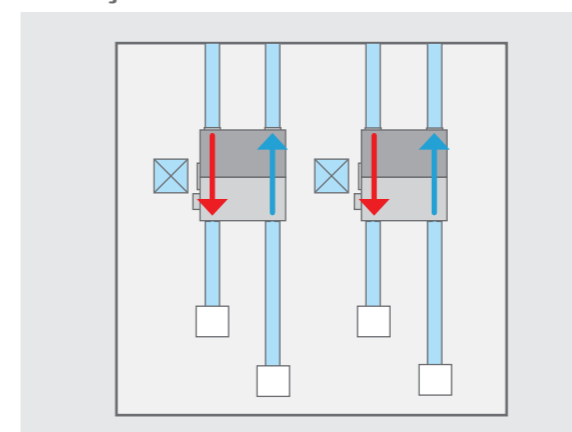

Instalação reversa de 1 unidade (unidade à esquerda)

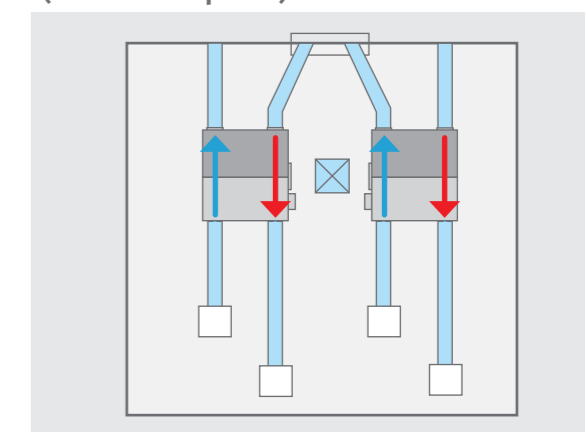

Janela de inspeção



Ventilador com recuperação de energia.

Filtro fácil de limpar e de trocar

A troca e a limpeza do filtro são fáceis e convenientes.

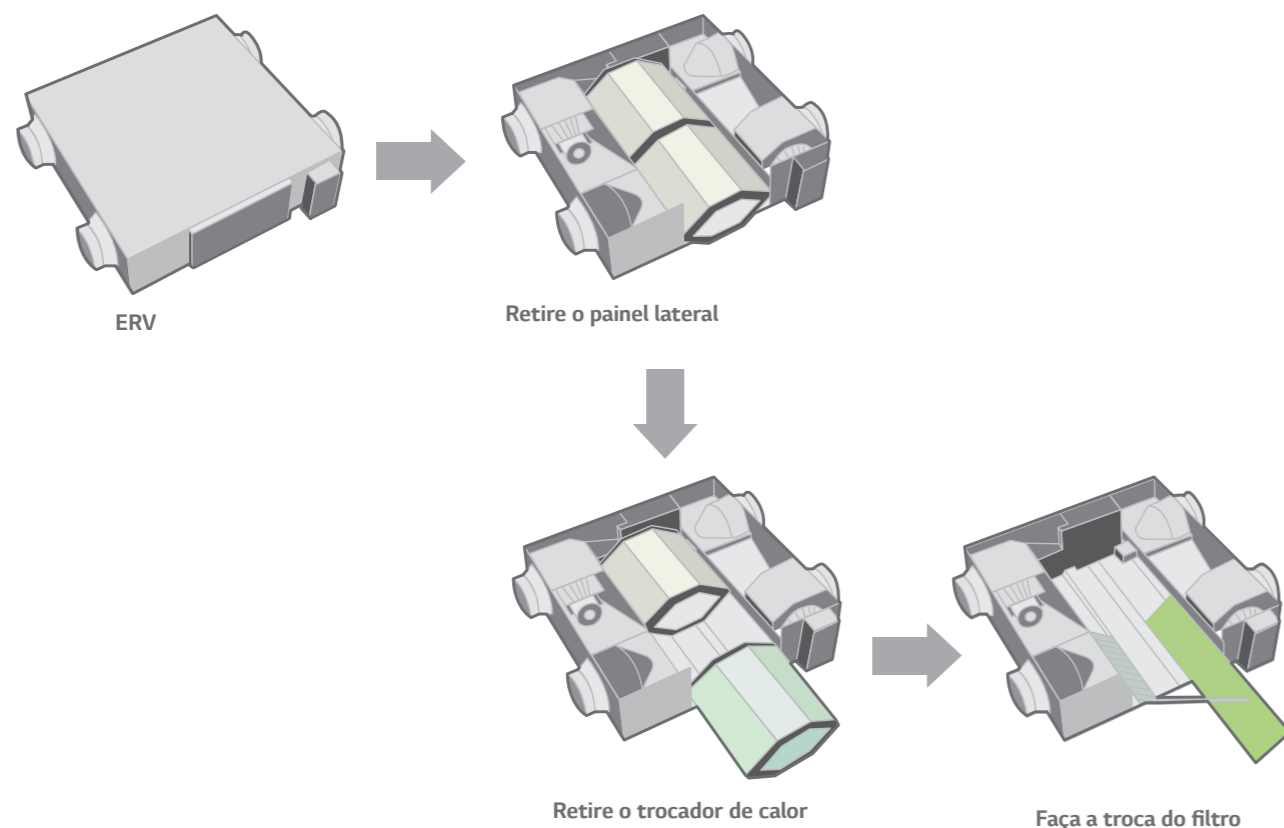

Controle de pressão estática externa

As pressões estáticas média/alta do ventilador podem controlar o volume de ar dependendo do comprimento do duto. Também é fácil de controlar o nível de pressão pelo controle remoto, para uma instalação de duto mais flexível.

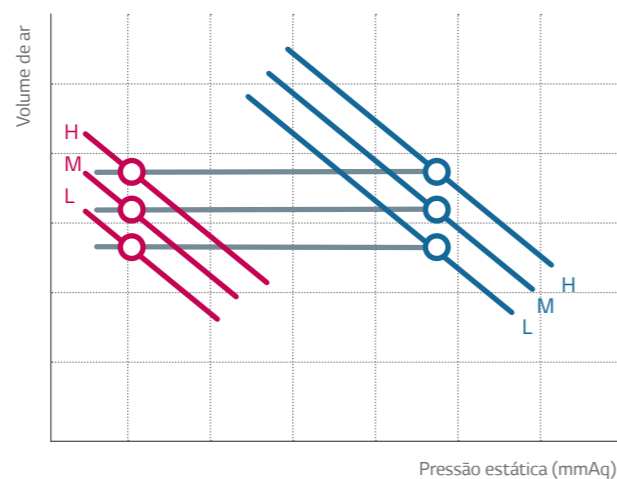

Modo de ventilação rápida

O modo de ventilação rápida previne que se espalhem contaminantes quando a pressão do ambiente é negativa, tornando o ar interno fresco e confortável rapidamente.

Apenas exaustão

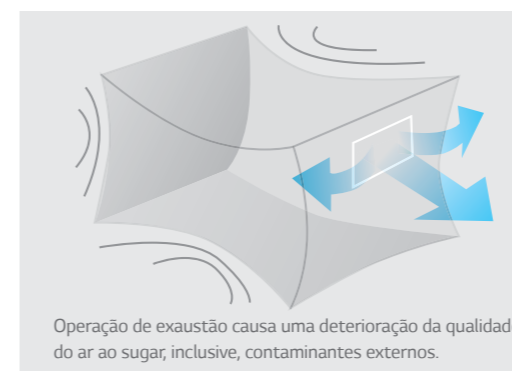

Modo de ventilação rápida

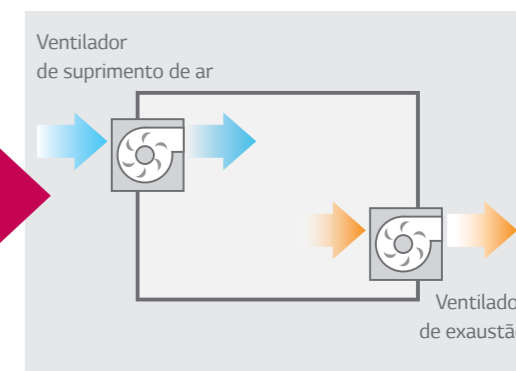

Controle de concentração de CO₂

Através do sensor de CO₂, a ERV da LG controla automaticamente o fluxo de ar de exaustão para manter o ar interno fresco e com a concentração ideal de CO₂.

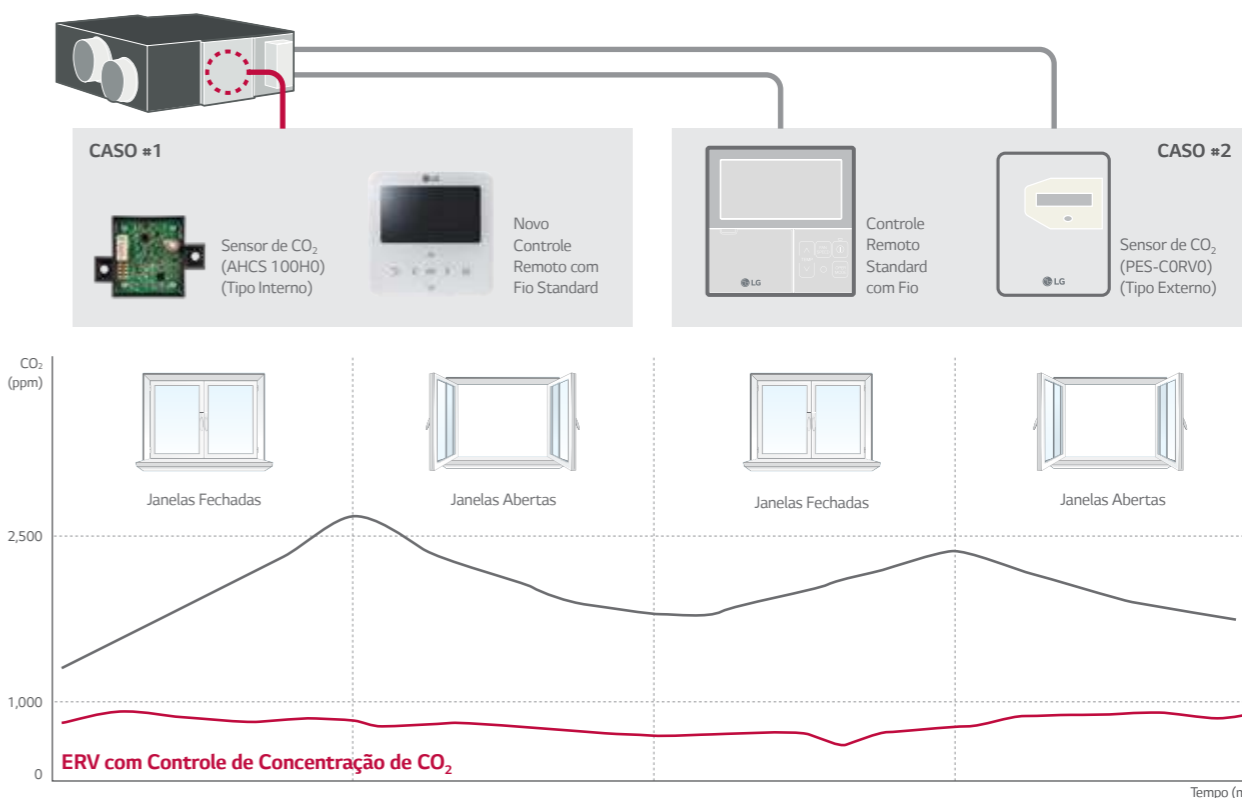

Novo Controle

Mais amigável.



Conveniente!

- **Display Flexível**
- Display duplo exibindo o status do ar-condicionado
- Opção zoom da tela



Visibilidade!

- Nível de CO₂ interno
- Alarme para troca de filtro / Tempo restante para a troca do filtro

Amigável!

- Botões de navegação touch de fácil utilização
- Configuração de fácil instalação

Sistema de Purificação de Ar (3 Passos)

A ERV da LG pode remover várias substâncias nocivas, como poeira e vírus. Possibilidade de aplicar filtro de alta eficiência F7



Passo 1: Filtro Básico

Instalado antes e depois do trocador de calor.

Passo 2: Trocador de Calor com Cobertura Antivírus

A cobertura antivírus impede a proliferação de organismos que podem causar danos à saúde.

Passo 3: Filtro de Alta Eficiência F7

O Filtro F7 bloqueia de 80 a 90% das partículas de até 0,4µm. (EN 779:2012). Instalado na frente do trocador de calor (opcional).

Modo Noturno de Resfriamento

Fornece ar fresco externo para o ambiente interno e, portanto, economiza energia.

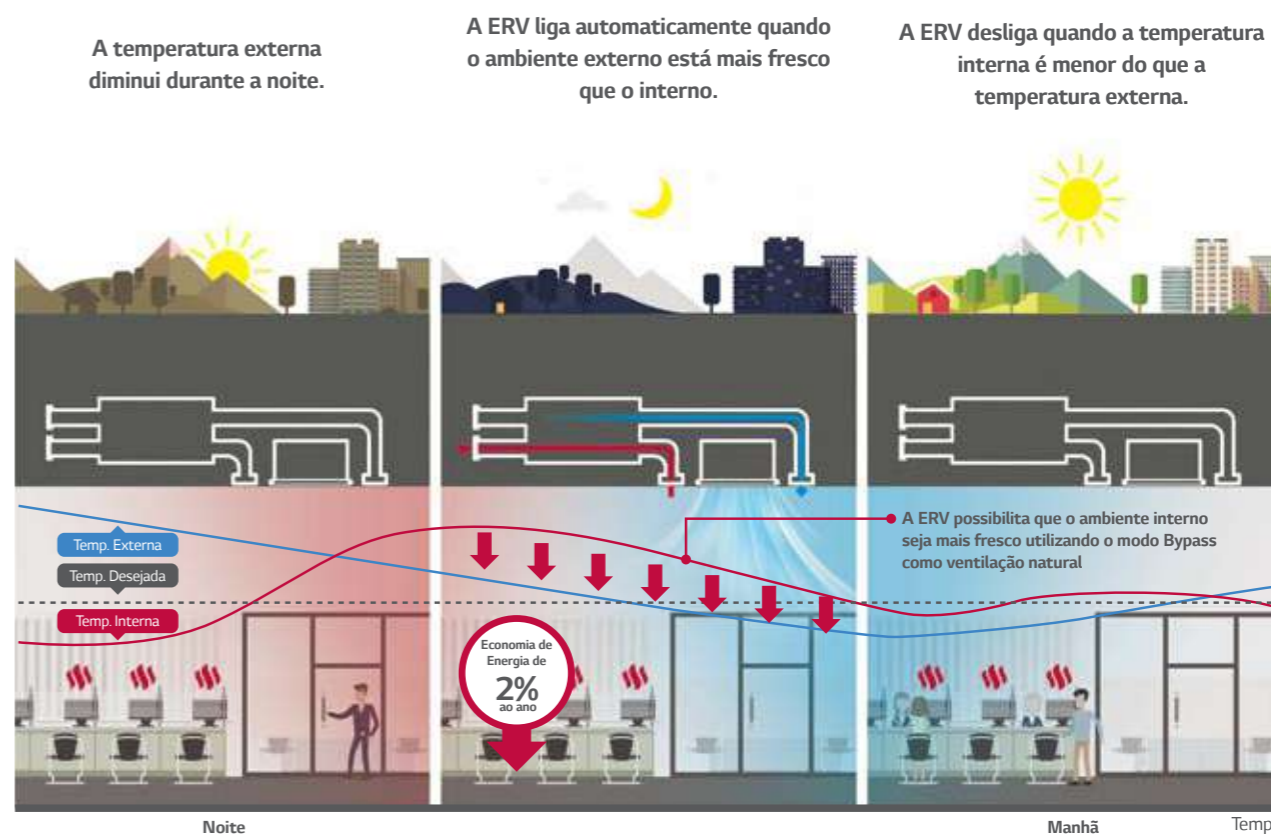

A função "Modo Noturno" pode ser acionada no controle remoto (apenas com MULTI V). A taxa de economia de energia pode variar conforme as condições de operação. Disponível apenas com o controle Standard III.

Condições de teste:
 - Escritório: 4.500 m² / 30 ocupantes / Londres, UK
 - ERV (1.000 m³/h) + Multi V 5 (12HP)



SENSOR CO₂



AHCS100H0

Características

• Especificação

- Modelos compatíveis: ERV, ERV DX
- Tensão: DV12V ± 5%
- Saída: 0.6 ~ 4.4V (Saída linear, 240 ~ 1,760 ppm CO₂)
- Precisão: ±10% (2 dias após a instalação)

• Descrição

- Produto especialmente projetado para detectar CO₂
- Estes modelos exibem seus dados apenas no controle remoto com fio Standard III

• Tabela de Operação

Leitura do Sensor	Operação do Ventilador ERV
< 500ppm	Desligado
500 - 700ppm	Baixa velocidade
700 - 900ppm	Alta velocidade
> 900ppm	Velocidade superalta

Combinação

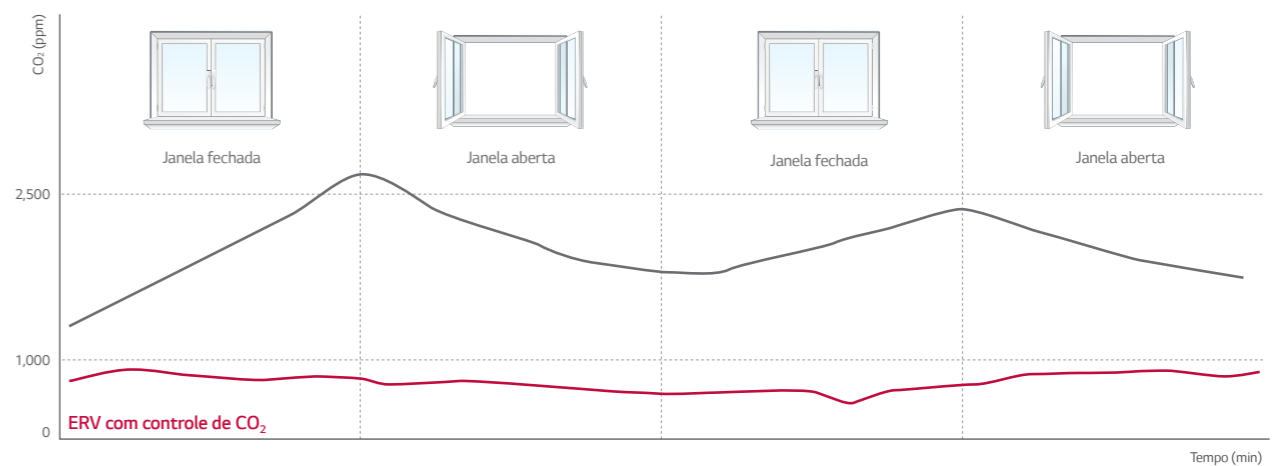
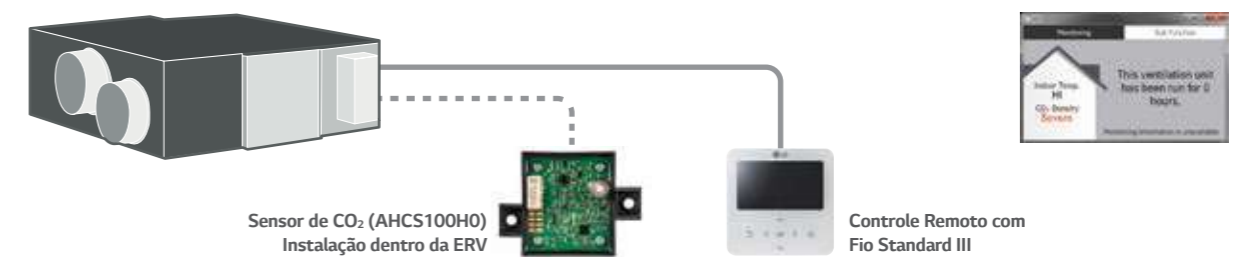

Filtro F7 opcional para sistemas de ventilação.



AHFT035HO
AHFT050HO
AHFT100HO



LZ-HO25GBA4 / LZ-HO35GBA5 / LZ-HO50GBA5

Especificação

Para ERV

Modelo do Filtro	AHFT035HO		AHFT050HO	AHFT100HO		AHFT100HO	
Modelo do Produto	LZ-HO25GBA4	LZ-HO35GBA5	LZ-HO50GBA5	LZ-HO80GBA5	LZ-H100GBA5	LZ-H150GBA5	LZ-H200GBA5
Dimensões	L	423.5	423.5	425	520	520	520
	A	132	132	194	192	192	192
	P	25	25	25	25	25	25
Quantidade	EA	2	2	2	2	4	4

2 peças por pacote

Instalação

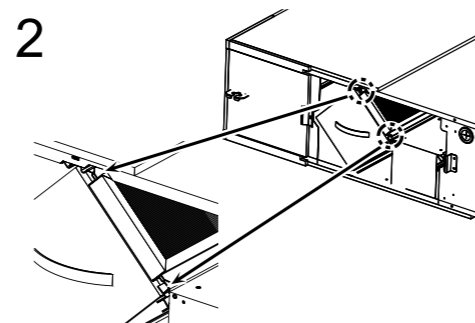
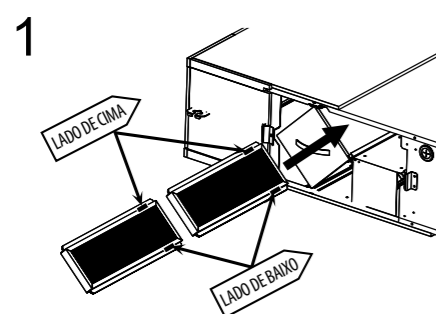

1. Verifique a direção na etiqueta do filtro.
2. Insira os filtros na parte de cima do lado direito da ERV.
3. Efetuar a troca a cada 6 meses.
4. Sempre utilizar produtos LG para validar a garantia.

Model	Unit		LZ-HO25GBA4	LZ-HO35GBA5	LZ-HO50GBA5	
Capacidade	m³/h		250	350	500	
Alimentação	Φ / V / Hz		1, 220, 60			
Modo ERV	Operação	-	Super-high / High / Low			
	Corrente	Super Alta / Alta / Baixa	A	0.70 / 0.60 / 0.42	1.05 / 0.90 / 0.50	1.65 / 1.56 / 0.80
	Potência	Super Alta / Alta / Baixa	W	97 / 87 / 52	150 / 125 / 60	247 / 230 / 95
	Fluxo de Ar	Super Alta / Alta / Baixa	m³/h	250 / 250 / 150	350 / 350 / 210	500 / 500 / 320
	Pressão Estática Externa	Super Alta / Alta / Baixa	Pa	100 / 70 / 50	150 / 100 / 50	150 / 100 / 50
	Eficiência de Troca de Temperatura	Super Alta / Alta / Baixa	%	80 / 80 / 83	80 / 80 / 82	79 / 79 / 82
	Eficiência de Troca Entálpica	Heating (Super Alta / Alta / Baixa)	%	70 / 70 / 72	75 / 75 / 80	75 / 75 / 78
		Cooling (Super Alta / Alta / Baixa)	%	66 / 66 / 68	71 / 71 / 75	68 / 68 / 75
	Pressão Sonora	Super Alta / Alta / Baixa	dB(A)	29 / 28 / 24	35 / 32 / 26	37 / 36 / 28
	Modo ByPass	Operação	-	Super Alta / Alta / Baixa		
Corrente		Super Alta / Alta / Baixa	A	0.70 / 0.60 / 0.42	1.05 / 0.90 / 0.50	1.65 / 1.56 / 0.80
Potência		Super Alta / Alta / Baixa	W	97 / 87 / 52	150 / 125 / 60	247 / 230 / 95
Fluxo de Ar		Super Alta / Alta / Baixa	"CMH (CFM)"	"250 / 250 / 150 (147 / 147 / 88)"	"350 / 350 / 210 (206 / 206 / 123)"	"500 / 500 / 320 (294 / 294 / 188)"
Pressão Estática Externa		Super Alta / Alta / Baixa	"Pa (inWTR)"	"100 / 70 / 50 (0.40 / 0.28 / 0.20)"	"150 / 100 / 50 (0.60 / 0.40 / 0.20)"	"150 / 100 / 50 (0.60 / 0.40 / 0.20)"
Pressão Sonora		Super Alta / Alta / Baixa	dB(A)	29 / 29 / 25	35 / 33 / 26	37 / 37 / 28
Trocador de Calor	Tipo	-	Trocador de Calor de Fluxo Cruzado			
Peso Líquido	-	kg	44			
Dimensões	L x A x P	mm	988 x 273 x 1.014			
Saída para Dutos	Qtd	EA	4			
	Diâmetro (Φ)	mm	Φ200			
Ventilador de Fornecimento de Ar	Qtd	EA	1			
	Tipo	-	Sirocco Partida Direta			
Ventilador de Exaustão de Ar	Qtd	EA	1			
	Tipo	-	Sirocco Partida Direta			
Filtros	Qtd	EA	2			
	Tipo	-	Fibra de Lã Lavável			
	Dimensões (L x A x P)	mm	855 x 10 x 166			

*Para modelos especiais, por favor entrar em contato com a LG.

Notas

1. Modo ERV: modo de ventilação com total recuperação de calor.
2. Consulte os dimensionais.
3. Nível de ruído:
 - Condições de operação padrão.
 - Som medido a 1,5m de distância do centro da ERV.
- O nível de ruído pode variar de acordo com uma série de fatores como a estrutura (coeficiente de absorção acústico) do local onde o equipamento está instalado.

- O nível sonoro na descarga de ar é cerca de 8 dB(A) maior que o som da unidade em operação.
- 4. Temperatura e eficiência de troca entálpica no resfriamento
 - Temperatura Interna: 27°C BS, 19°C BU
 - Temperatura Externa: 35°C BS, 29°C BU
- 5. Temperatura e eficiência de troca entálpica no aquecimento
 - Temperatura Interna: 20°C BS, 14°C BU
 - Temperatura Externa: 5°C BS, 2°C BU



LZ-H080GBA5 / LZ-H100GBA5

Model	Unit	LZ-H080GBA5	LZ-H100GBA5		
Capacidade	m³/h	800	1000		
Alimentação	Φ / V / Hz	1, 220, 60			
Modo ERV	Operação	-	Super-high / High / Low		
	Corrente	Super Alta / Alta / Baixa	A	2.13 / 1.75 / 1.00	2.92 / 2.38 / 1.40
	Potência	Super Alta / Alta / Baixa	W	328 / 266 / 144	463 / 370 / 208
	Fluxo de Ar	Super Alta / Alta / Baixa	m³/h	800 / 800 / 660	1.000 / 1.000 / 800
	Pressão Estática Externa	Super Alta / Alta / Baixa	Pa	160 / 100 / 50	160 / 100 / 50
	Eficiência de Troca de Temperatura	Super Alta / Alta / Baixa	%	82 / 82 / 83	80 / 80 / 81
	Eficiência de Troca Entálpica	Heating (Super Alta / Alta / Baixa)	%	73 / 73 / 76	71 / 71 / 73
		Cooling (Super Alta / Alta / Baixa)	%	66 / 66 / 70	64 / 64 / 67
	Pressão Sonora	Super Alta / Alta / Baixa	dB(A)	40 / 36 / 32	40 / 37 / 33
Modo ByPass	Operação	-	Super Alta / Alta / Baixa		
	Corrente	Super Alta / Alta / Baixa	A	2.13 / 1.75 / 1.00	2.92 / 2.38 / 1.40
	Potência	Super Alta / Alta / Baixa	W	328 / 266 / 144	463 / 370 / 208
	Fluxo de Ar	Super Alta / Alta / Baixa	"CMH (CFM)"	"800 / 800 / 660 (471 / 471 / 388)"	"1.000 / 1.000 / 800 (589 / 589 / 471)"
	Pressão Estática Externa	Super Alta / Alta / Baixa	"Pa (inWTR)"	"160 / 100 / 50 (0.64 / 0.40 / 0.20)"	"160 / 100 / 50 (0.64 / 0.40 / 0.20)"
	Pressão Sonora	Super Alta / Alta / Baixa	dB(A)	41 / 37 / 33	41 / 38 / 34
Trocador de Calor	Tipo	-	Trocador de Calor de Fluxo Cruzado		
Peso Líquido	-	kg	63	70	
Dimensões	L x A x P	mm	1.101 x 405 x 1.230		
	Qtd	EA	4		
Saída para Dutos	Diâmetro (Φ)	mm	Φ250		
	Qtd	EA	1		
Ventilador de Fornecimento de Ar	Tipo	-	Sirocco Partida Direta		
	Qtd	EA	1		
Ventilador de Exaustão de Ar	Tipo	-	Sirocco Partida Direta		
	Qtd	EA	2		
Filtros	Tipo	-	Fibra de Lã Lavável		
	Dimensões (L x A x P)	mm	1.148 x 6 x 245	1.148x6x245	

*Para modelos especiais, por favor entrar em contato com a LG.

Notas

- Modo ERV: modo de ventilação com total recuperação de calor.
- Consulte os dimensionais.
- Nível de ruído:
 - Condições de operação padrão.
 - Som medido a 1,5m de distância do centro da ERV.
- O nível de ruído pode variar de acordo com uma série de fatores como a estrutura (coeficiente de absorção acústico) do local onde o equipamento está instalado.
- O nível sonoro na descarga de ar é cerca de 8 dB(A) maior que o som da unidade em operação.
4. Temperatura e eficiência de troca entálpica no resfriamento
 - Temperatura Interna: 27°C BS, 19°C BU
 - Temperatura Externa: 35°C BS, 29°C BU
5. Temperatura e eficiência de troca entálpica no aquecimento
 - Temperatura Interna: 20°C BS, 14°C BU
 - Temperatura Externa: 5°C BS, 2°C BU



LZ-H150GBA5 / LZ-H200GBA5

Model	Unit	LZ-H150GBA5	LZ-H200GBA5		
Capacidade	m³/h	1500	2000		
Alimentação	Φ / V / Hz	1, 220, 60			
Modo ERV	Operação	-	Super-high / High / Low		
	Corrente	Super Alta / Alta / Baixa	A	4.26 / 3.50 / 2.00	5.92 / 4.76 / 2.80
	Potência	Super Alta / Alta / Baixa	W	660 / 530 / 290	926 / 740 / 420
	Fluxo de Ar	Super Alta / Alta / Baixa	m³/h	1.500 / 1.500 / 1.200	2.000 / 2.000 / 1.600
	Pressão Estática Externa	Super Alta / Alta / Baixa	Pa	160 / 100 / 50	160 / 100 / 50
	Eficiência de Troca de Temperatura	Super Alta / Alta / Baixa	%	82 / 82 / 83	80 / 80 / 81
	Eficiência de Troca Entálpica	Heating (Super Alta / Alta / Baixa)	%	73 / 73 / 76	71 / 71 / 73
		Cooling (Super Alta / Alta / Baixa)	%	66 / 66 / 70	64 / 64 / 67
	Pressão Sonora	Super Alta / Alta / Baixa	dB(A)	43 / 39 / 35	43 / 40 / 36
Modo ByPass	Operação	-	Super Alta / Alta / Baixa		
	Corrente	Super Alta / Alta / Baixa	A	4.26 / 3.50 / 2.00	5.92 / 4.76 / 2.80
	Potência	Super Alta / Alta / Baixa	W	660 / 530 / 290	926 / 740 / 420
	Fluxo de Ar	Super Alta / Alta / Baixa	"CMH (CFM)"	"1.500 / 1.500 / 1.200 (883 / 883 / 706)"	"2.000 / 2.000 / 1.600 (1.177 / 1.177 / 942)"
	Pressão Estática Externa	Super Alta / Alta / Baixa	"Pa (inWTR)"	"160 / 100 / 50 (0.64 / 0.40 / 0.20)"	"160 / 100 / 50 (0.64 / 0.40 / 0.20)"
	Pressão Sonora	Super Alta / Alta / Baixa	dB(A)	44 / 40 / 36	44 / 41 / 37
Trocador de Calor	Tipo	-	Trocador de Calor de Fluxo Cruzado		
Peso Líquido	-	kg	130		
Dimensões	L x A x P	mm	1.353 x 815 x 1.230		
	Qtd	EA	4 + 2		
Saída para Dutos	Diâmetro (Φ)	mm	Φ250 + Φ350		
	Qtd	EA	2		
Ventilador de Fornecimento de Ar	Tipo	-	Sirocco Partida Direta		
	Qtd	EA	2		
Ventilador de Exaustão de Ar	Tipo	-	Sirocco Partida Direta		
	Qtd	EA	4		
Filtros	Tipo	-	Fibra de Lã Lavável		
	Dimensões (L x A x P)	mm	1.148 x 6 x 245	1.148x6x245	

*Para modelos especiais, por favor entrar em contato com a LG.

Notas

- Modo ERV: modo de ventilação com total recuperação de calor.
- Consulte os dimensionais.
- Nível de ruído:
 - Condições de operação padrão.
 - Som medido a 1,5m de distância do centro da ERV.
- O nível de ruído pode variar de acordo com uma série de fatores como a estrutura (coeficiente de absorção acústico) do local onde o equipamento está instalado.
- O nível sonoro na descarga de ar é cerca de 8 dB(A) maior que o som da unidade em operação.
4. Temperatura e eficiência de troca entálpica no resfriamento
 - Temperatura Interna: 27°C BS, 19°C BU
 - Temperatura Externa: 35°C BS, 29°C BU
5. Temperatura e eficiência de troca entálpica no aquecimento
 - Temperatura Interna: 20°C BS, 14°C BU
 - Temperatura Externa: 5°C BS, 2°C BU

LZ-H025GBA4



Ventilação

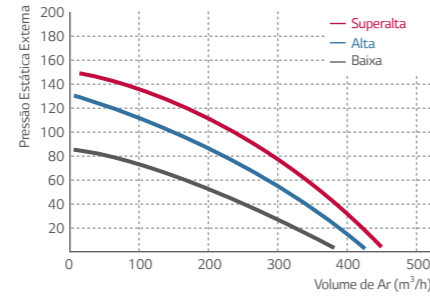

Eficiência

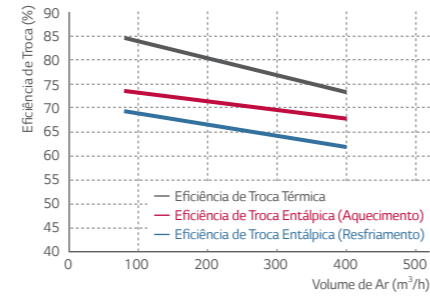

LZ-H100GBA5



Ventilação

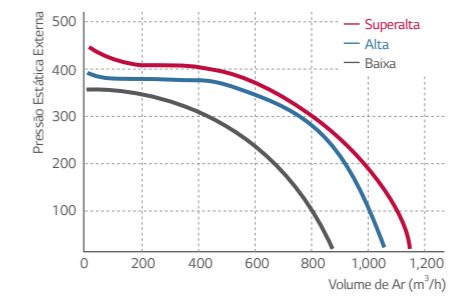

Eficiência

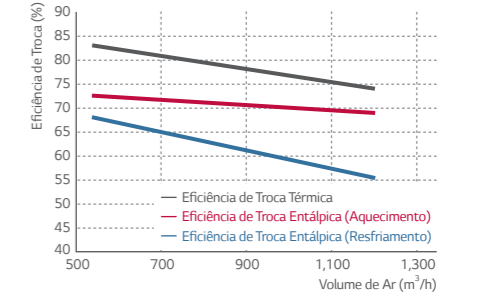

LZ-H035GBA5



Ventilação

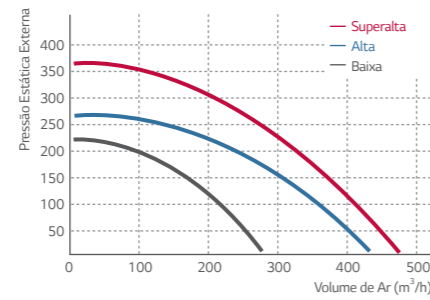

Eficiência

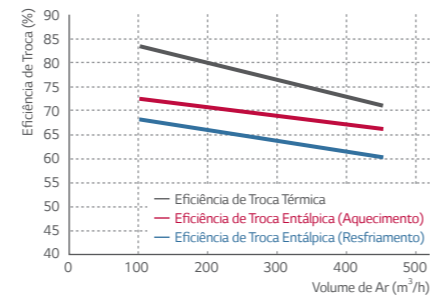

LZ-H150GBA5



Ventilação

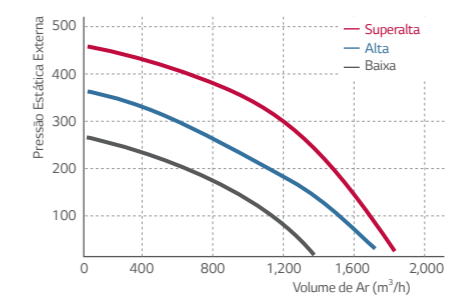

Eficiência

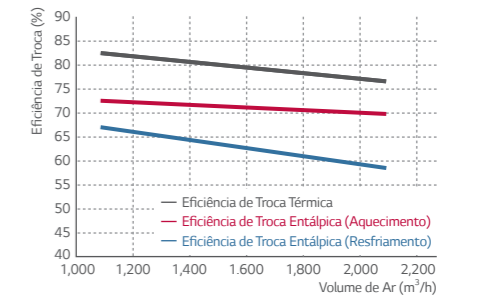

LZ-H050GBA5



Ventilação

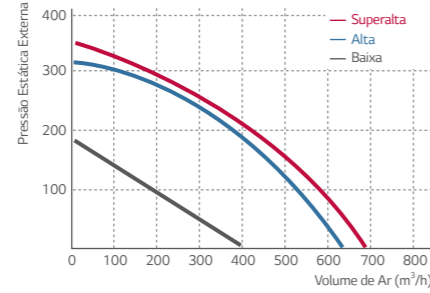

Eficiência

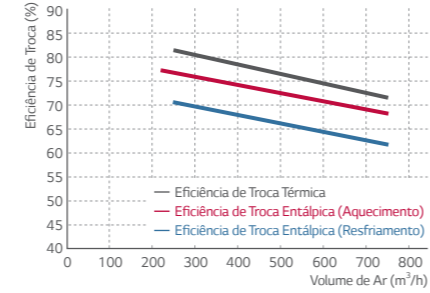

LZ-H200GBA5



Ventilação

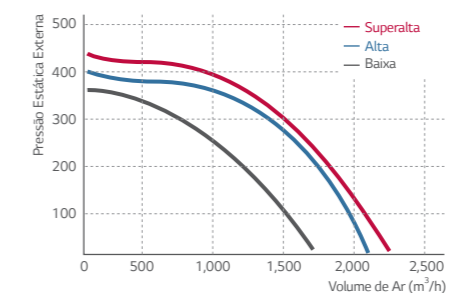

Eficiência

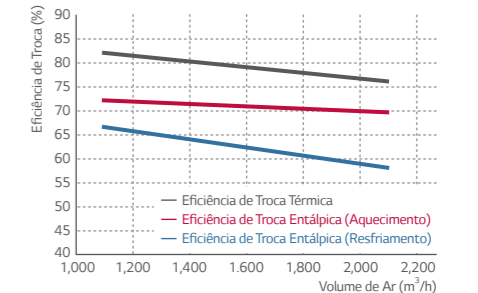

LZ-H080GBA5



Ventilação

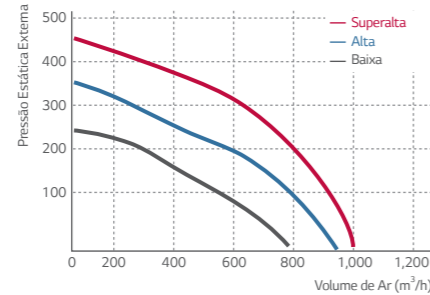

Eficiência

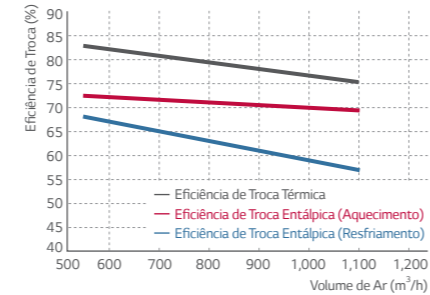

ACESSÓRIOS



SOLUÇÕES EM CONTROLE



CONTROLE INDIVIDUAL / CONTROLE CENTRAL
/ DISPOSITIVOS DE INTEGRAÇÃO

STANDARD III

Nome	Controle Remoto com Fio				Controle Remoto sem Fio	Módulo Wi-fi
	Premium	Standard III	Standard II	Simples para Hotel		
Modelo						
	PREMTA000	PREMTB100	PREMTB001	PQRCHCA0Q	NOVO PWLSSB21H (H/P)	PWFMD200
Básicas						
On / Off	○	○	○	○	○	○
Controle de Velocidade do Ventilador	○	○	○	○	○	○
Configuração de Temperatura	○	○	○	○	○	○
Alteração de Modo	○	○	○	-	○	○
Auto Swing	○	○	○	○	○	○
Controle Individual de Aletas	○	○	○	○	○	○
Controle de Pressão Estática Externa	○	○	○	○	-	-
Compensação de Falhas Elétricas	○	○	○	○	-	○
Exibição da Temperatura Interna	○	○	○	○	○	○
Trava para Crianças	○	○	○	○	-	-
Avançadas						
Agendamento	Semanal - Anual	Semanal - Anual	Semanal	-	Sleep / On / Off	semanal
Configuração de Modo Adicional ¹⁾	○	○	○	-	-	-
Exibição de Horas	○	○	○	-	○	-
Exibição de Umidade	○	○	-	-	-	-
Bloqueio Avançado (modo, set point, On Off)	Bloqueio Avançado	Bloqueio Avançado	-	-	-	-
Sinal do Filtro	○	○	○	-	-	-
Gerenciamento de Energia ²⁾	○	○	○	-	-	-
Duplo Set Point	○	○	-	-	-	-
Sensor de Presença	-	○	-	-	-	-
Compensação de Temperatura / Umidade	○	○	-	-	-	-
Configuração de Modo AP Wi-fi	○	○	○	○	○	-
Led de Status de Operação	○	○	○	○	-	-
Receptor de Controle Remoto sem Fio	○ ³⁾	-	○ ³⁾	○ ³⁾	-	-
ETC						
Display	Colorido 5"	Colorido 4,3"	Mono 4,3"	Mono 2,6"	Mono 2,6"	-
Dimensões (L x A x P, mm)	137 x 121 x 165	120 x 120 x 16	120 x 120 x 16	64 x 120 x 15	51 x 153 x 26	-
Controle de Black Light para Salvar a Tela	○	○	-	-	-	-

※ ○ : Aplicável - : Não Aplicável

1) Pode não estar indicado ou não operar

2) Controle Central (PACEZA000 / PACSSA000 / PACPSA000 / PLNWK8000) e PDI (PQNUDI540 / PPWRDB000) devem estar instalados para essa função

3) Para dutos

Note : 1. A unidade interna deve ter as funções requisitadas pelo controle

2. Para mais informações consulte o manual do produto (<http://partner.lge.com:Home> Doc.Library> Manual>)

Tela colorida de 4,3"



PREMTB100 (White)

Características e Benefícios

- Controle para Multi V 5
 - Sensor de umidade embutido
 - Configuração de resfriamento confortável
 - Configuração Smart Load Control
- Design Moderno e Interface Amigável
 - botões touch
- Funções de Economia de Energia
 - Monitora o consumo em tempo real
 - Verifica o consumo de energia
- Controle em Grupo
 - Até 16 unidades internas
- 1 ponto de conexão com dispositivos externos
- Controle por 2 set points

Modelo	PREMTB100
On / Off	○
Velocidade do Ventilador	○
Configuração de Temperatura	○
Alteração de Modo	Resfriamento / Aquecimento / Auto / Desumidificação / Ventilador
Configuração de Modos Adicionais ¹⁾	Resfriamento com Economia de Energia / Umidificação / Resfriamento Confortável
Auto Swing	○
Controle Individual das Aletas	○
Controle da Pressão Estática Externa	○
Reserva	Simples / Sleep / Timer On/Off / Semanal / Anual / Feriados
Display de Horas	○
Compensação de Falhas Elétricas	○
Travamento	Tudo / On/Off / Modo / Configuração de Variação de Temperatura
Sinal de Filtro	○ (Tempo restante + Alarme)
Gerenciamento de Energia	Uso de Energia ³⁾ / Tempo de Operação / Tempo Limite de operação / Popup de Alarme / Dados de Inicialização
LED de Status de Operação	○
Display de Temperatura Interna	○
Display de Umidade Interna	○
Detector de Presença	○
Display	LCD colorido de 4,3" (480 x 272)
Dimensões (L x A x P, mm)	(120 x 120 x 16)
Black Light para Salvar Tela	○
Home Leave	Controle em 2 set points

※○: Disponível

1) Pode não estar disponível

2) Essa função está disponível apenas para dutos

3) A função exige instalação de PDI (PQNUDI540 / PPWRDB000)

Notas: 1. As unidades internas devem ser compatíveis com o controle

2. O controle por 2 set points pode não funcionar corretamente com o Modelo Multi V Heat Pump



Botões Touch



Resfriamento Aquecimento Humidade Ventilador Auto



Conforto



Dados de Energia



Histórico de Erros

CONTROLE INDIVIDUAL

Controle Premium

Tela Touch de 5" com design premium



PREMTA000¹⁾

1) Inglês / Português / Espanhol / Francês

Características e Benefícios

- Controle para Multi V 5
 - Configuração de resfriamento confortável
 - Configuração Smart Load Control
 - Configuração de Baixo Nível de Ruído da Unidade Externa
- Interface Amigável
 - Touch Screen
 - Intuitivo
 - Display simples
- Funções de Economia de Energia
 - Monitora o consumo em tempo real
 - Verifica o consumo de energia
- Controle em Grupo
 - Até 16 unidades internas
- 1 ponto de conexão com dispositivos externos
- Controle por 2 set points

Modelo	PREMTA000
On / Off	○
Velocidade do Ventilador	○
Configuração de Temperatura	○
Alteração de Modo	Resfriamento / Aquecimento / Auto / Desumidificação / Ventilador
Configuração de Modos Adicionais ¹⁾	Resfriamento com Economia de Energia / Umidificação / Resfriamento Confortável
Auto Swing	○
Controle Individual das Aletas	○
Controle da Pressão Estática Externa	○
Reserva	Simple / Sleep / Timer On/Off / Semanal / Anual / Feriados
Display de Horas	○
Compensação de Falhas Elétricas	○
Travamento	Tudo / On/Off / Modo / Configuração de Variação de Temperatura
Sinal de Filtro	○ (Tempo restante + Alarme)
Gerenciamento de Energia	Uso de Energia ³⁾ / Tempo de Operação / Tempo Limite de operação / Popup de Alarme / Dados de Inicialização
LED de Status de Operação	○
Display de Temperatura Interna	○
Receptor de Controle sem Fio	○
Display	LCD colorido de 5" (480 x 272)
Dimensões (L x A x P, mm)	(137 x 121 x 16,5)
Black Light para Salvar Tela	○
Home Leave	Controle em 2 set points

※○: Disponível

1) Pode não estar disponível

2) Essa função está disponível apenas para dutos

3) A função exige instalação de PDI (PQNUDIS40 / PPWRDB000)

Notas: 1. As unidades internas devem ser compatíveis com o controle

2. O controle por 2 set points pode não funcionar corretamente com o Modelo Multi V Heat Pump

CONTROLE REMOTO COM FIO STANDARD II

Controle simples de várias funções das unidades evaporadoras. Função controle em grupo.



PREMTB001 (Branco)

Características e Benefícios

- Controle com fio para diversas funções, como agendamento ou alerta de filtro.

Modelo	PREMTB001
On / Off	○
Velocidade do Ventilador	○
Configuração de Temperatura	○
Alteração de Modo	Resfriamento / Aquecimento / Auto / Desumidificação / Ventilador
Configuração de Modos Adicionais ¹⁾	Resfriamento com Economia de Energia / Umidificação / Resfriamento Confortável
Auto Swing	○
Controle Individual das Aletas	○
Controle da Pressão Estática Externa	○
Reserva	Simple / Sleep / Timer On/Off / Semanal / Anual / Feriados
Display de Horas	○
Compensação de Falhas Elétricas	○
Travamento	Tudo / On/Off / Modo / Configuração de Variação de Temperatura
Sinal de Filtro	○ (Tempo restante + Alarme)
LED de Status de Operação	○
Display de Temperatura Interna	○
Receptor de Controle sem Fio	○
Display	LCD colorido de 5" (480 x 272)
Dimensões (L x A x P, mm)	(120 X 120 X 16)
Black Light para Salvar Tela	○
Home Leave	Controle em 2 set points
Monitoramento do Consumo de Energia	2)
Verificação de modelo	○

※○: Disponível

1) Função para Evaporadoras do tipo Duto

2) A função exige instalação de PDI (PQNUDIS40 / PPWRDB000)

Notas: 1. As unidades internas devem ser compatíveis com o controle

CONTROLE REMOTO SIMPLES PARA HOTEL



PQRCHCA0QW

Modelo	PQRCHCA0QW
On / Off	○
Velocidade do Ventilador	○
Configuração de Temperatura	○
Alteração de Modo	-
Auto Swing	○
Controle Individual das Aletas	○
Controle da Pressão Estática Externa	○
Compensação de Falhas Elétricas	○
Bloqueio para Crianças	○
Display de Temperatura Interna	○
Receptor de Controle sem Fio	1)
Dimensões (L x A x P, mm)	(70 x 121 x 16)
Black Light	○

※○: Disponível

1) Função para Evaporadoras do tipo Duto

Notas: 1. As unidades internas devem ser compatíveis com o controle

CONTROLE REMOTO SEM FIO

NOVO
PWLSSB21H



Modelo	PWLSSB21H
On / Off	○
Velocidade do Ventilador	○ 1)
Configuração de Temperatura	○
Alteração de Modo	Resfriamento / Aquecimento / Auto / Desumidificação / Ventilador
Configuração de Modos Adicionais ¹⁾	Kit de Purificação de Ar / Resfriamento com Economia de Energia / Desumidificação Automática
Auto Swing	○
Controle Individual das Aletas	○
Reserva	Sleep / On / Off
Display de Horas	○
Display de Temperatura Interna	○
Modo Sleep Automático	Máx 7 horas
Dimensões (L x A x P, mm)	(51,4 x 153 x 26)
Black Light	○

※○: Disponível, -: Indisponível

1) Existe o modo Slow para algumas evaporadoras.

CONTROLE INDIVIDUAL

Módulo Wi-fi

Use seu Smartphone para controlar seu ar condicionado



Modelo	PWFMD200
Dimensões (L x A x P, mm)	48 x 68 x 14
Interface	UNIDADES INTERNAS MULTI V ³⁾
Tipo de Conexão	Unidade interna 1:1
Frequência de Comunicação	2,4 GHz
Configuração Wireless	IEEE 802.11b/g/n
Aplicativo	LG SmartThinQ (Android v4.1(Jellybean) ou acima, iPhone iOS 9.0 ou acima)
Cabo de Extensão Opcional	PWYREW000 (extensão de 10m)

Características e Benefícios

- Permite o acesso remoto à unidade interna
- Controle através do aplicativo LG ThinQ
- Operação simples
 - On / Off
 - Modo de Operação
 - Configuração de Temperatura
 - Display de Temperatura Ambiente
 - Velocidade do Ventilador
 - Controle Individual das Aletas 1)
 - Reservas (Sleep, Semanal, On / Off)
 - Monitoramento de Energia 2)
 - Gerenciamento do Filtro
 - Verificação de Erro

1) O controle individual das aletas depende do Modelo da evaporadora
 2) Controle central LG e PDI precisam estar instalados para essa função
 3) Verifique a compatibilidade com as unidades internas. Entre em contato com a LG.
 Notas: 1. As funções podem variar de acordo com as unidades internas LG
 3. O aplicativo pode não funcionar bem em tablets, pois foi desenvolvido para smartphones.



Visão Geral

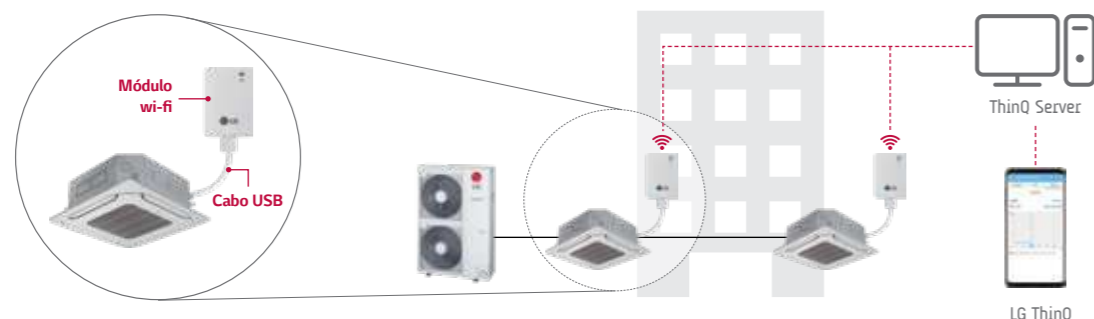

* É necessário conexão wi-fi

Instalação

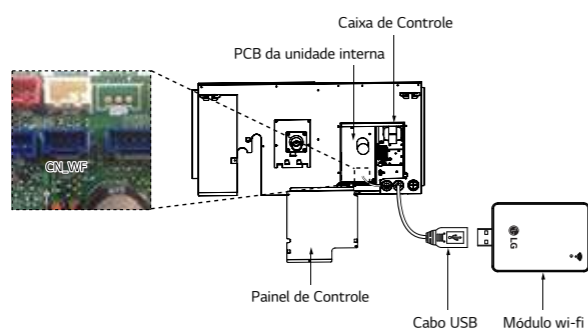

*O local de instalação do módulo wi-fi pode variar de acordo com a unidade interna

CONTROLE CENTRAL - FUNÇÕES

Características

Controle	AC Ez	AC Ez Touch	AC Smart 5 ⁵⁾	ACP 5 ⁵⁾	ACP Lonworks	AC Manager 5 ³⁾
Modelo						
	PQCSZ250S0	PACEZA000	PACS5A000	PACPSA000	PLNWK000	PACMSA000
Produto						
DO	-	-	2	4	2	-
DI	-	1	2	10	2	-
Número Máximo de Unidades Internas Conectáveis	IDUs	32	64	128	256	64
	ERV	32	64	128	256	64
	A/C + ERV	32	64	128	256	64
	AHU	-	-	16	16	16 ⁴⁾
Chiller	-	-	5 Opcional ²⁾	10 Opcional ²⁾	-	10x32
Compatibilidade						
Ar Condicionado	○ ¹⁾	○	○	○	○	○
ERV	○ ²⁾	○	○	○	○	○
Aquecimento	-	○	○	○	○	○
AHU	-	-	○	○	○	○
Chiller	-	-	○ ⁴⁾	○ ⁴⁾	-	○
ACS IO	-	-	○ ⁴⁾	○ ⁴⁾	○ ⁴⁾	○
Função Adicional						
Adição de Desenhos	-	-	○ ⁴⁾	○ ⁴⁾	○ ⁴⁾	○
Gerenciamento em Grupo	-	-	○ ⁴⁾	○ ⁴⁾	○ ⁴⁾	○
Auto Changer Over	-	○	○ ⁴⁾	○ ⁴⁾	○ ⁴⁾	○
Set Back	-	○	○ ⁴⁾	○ ⁴⁾	○ ⁴⁾	○
2 Set	-	○	○	○	○ ⁴⁾	○
Alteração de Alarme	-	Filtro	Filtro	Filtro	Filtro	Filtro
Travamento da Unidade Interna	-	○	○	○	○ ⁴⁾	-
Ciclo	-	-	○	○	○ ⁴⁾	○
Agendamento						
Controle de Pico						
Controle Prioritário	-	○	○	○	○ ⁴⁾	○
Controle de Capacidade da Unidade Externa	-	-	○ ⁴⁾	○ ⁴⁾	○ ⁴⁾	○
Controle de Limite de Tempo	-	-	○ ⁴⁾	○ ⁴⁾	○ ⁴⁾	○
Intertravamento	-	-	○ ⁴⁾	○ ⁴⁾	○ ⁴⁾	○
Navegação de Energia						
Energia	-	○	○	○	○ ⁴⁾	○
Gás	-	-	○	○	○ ⁴⁾	○
Relatório de Consumo						
Tempo de Operação	-	-	○ ⁴⁾	○ ⁴⁾	○ ⁴⁾	○
Email	-	-	-	-	○ ⁴⁾	-
PC / USB	-	-	○ ⁴⁾	PC	PC	PC
Relatório de tendências						
Relatório de Controle / Erros	-	Erro	○ ⁴⁾	○ ⁴⁾	○ ⁴⁾	○
Histórico						
Envio de E-mails	-	-	○ ⁴⁾	○ ⁴⁾	○ ⁴⁾	○
Salvar no PC / USB ⁶⁾	-	-	-	-	○ ⁴⁾	-
Horário de Verão	-	○	○ ⁴⁾	○ ⁴⁾	○ ⁴⁾	○
etc						
Operação de Retorno de Óleo	-	-	○ ⁴⁾	○ ⁴⁾	○ ⁴⁾	-
Autoridade do usuário	-	Senha	○ ⁴⁾	○ ⁴⁾	○ ⁴⁾	○
Acesso PC	-	○	○ ⁴⁾	○ ⁴⁾	○ ⁴⁾	○

※ ○ : Disponível, - : Indisponível

1) Exceto para algumas funções (bloqueio individual, limite, temperatura, etc.)

2) Exceto para algumas funções (modo do usuário, funções adicionais, etc.)

3) Necessários ACP 5 ou AC Smart 5

4) Função disponível apenas online (Ponto BMS não aplicável)

5) Sem dispositivos adicionais, ACP 5 e AC Smart 5 contém BACnet IP e interface Modbus TCP para BMS

6) Salvar no PC / USB estará disponível em 4Q 2020

CONTROLE CENTRAL

AC EZ TOUCH



PACEZA000

Características e Benefícios

- Operação intuitivo e amigável
- Total 200 agendamentos
- Modo Economia de Energia
- Função 2 set points (configuração de temperatura superior e inferior)
- Limite de variação de temperatura
- Histórico de operação
- Alerta de limpeza ou troca de filtro
- Parada de emergência

Modelo	PACEZA000
Dimensões (L x A x P, mm)	(137 x 121 x 25)
Produtos Compatíveis	MULTI V / ERV / HYDRO KIT
Máximo de unidades internas conectáveis	64
Controle em Grupo / Individual	On/Off / Modo / Temperatura / Velocidade do Ventilador
Bloqueio do Controle Individual	Temperatura / Modo / Velocidade do Ventilador / Tudo
Verificação de Erro	○
Modo Escravo	○
Agendamento	Semanal / Mensal / Anual / Exceção
Acesso Remoto	Pelo Cliente S/W
Parada de Emergência e Display do Alarme	○
Monitoramento do Consumo de Energia (com PDI)	○
Auto Changeover / Setback	○
Limite de Temperatura	○
Histórico de Operação	Gravação do Erro
Baixo Ruído da Condensadora ¹⁾	○
Horário de Verão	○
Porta Externa IO	DI 1
Suporte IPv6	○

※ ○ : Disponível, - : Indisponível
1) Disponível apenas em alguns produtos

Overview



AC EZ

Gerenciamento de até 32 unidades internas, incluindo ERV, com interface simples.



PQCSZ250S0

Modelo	PQCSZ250S0
Dimensões (L x A x P, mm)	(190 x 120 x 20)
Produtos Compatíveis	MULTI V / ERV
Display	LEC / LCD Display
Alimentação	DC 12V
Máximo de unidades internas conectáveis	32
Controle em Grupo / Individual	On/Off / Modo / Temperatura / Velocidade do Ventilador
Bloqueio do Controle Individual	Tudo
Verificação de Erro	○
Modo Escravo	○
Agendamento	Semanal

※ ○ : Disponível, - : Indisponível

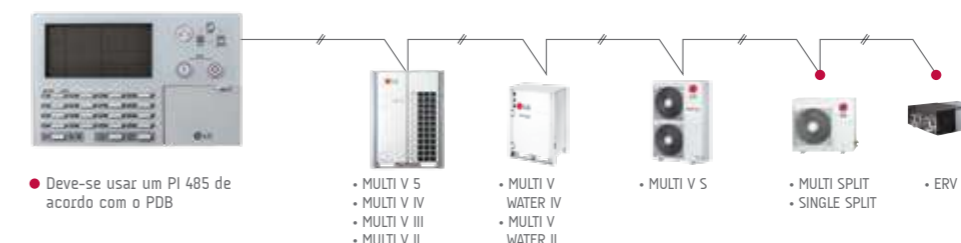

● Deve-se usar um PI 485 de acordo com o PDB

• MULTI V 5
• MULTI V 4
• MULTI V III
• MULTI V II

• MULTI V WATER IV
• MULTI V WATER II

• MULTI V S

• MULTI SPLIT
• SINGLE SPLIT

• ERV

CONTROLE CENTRAL

AC SMART 5



PACS5A000

Características e Benefícios

- Controle dos sistemas por diferentes plataformas (Touch screen, PC, Smartphone, Tablet)
 - DI : 2 / DO : 2
 - BACnet IP/Modbus TCP
 - Agendamento
 - Navegação Visual
 - Intertravamento com outros equipamentos (módulos necessários: ACS IO / ACU IO)
 - Agrupamento multi nível
 - Alarme de erro por e-mail

Modelo	PACS5A000
Dimensões (L x A x P, mm)	(270 x 155 x 65)
Produtos Compatíveis	MULTI V / ERV / HYDRO KIT/ AHU KIT / Chiller
Máximo de unidades internas conectáveis	8192 (32 ACP 5 ou AC Smart 5)
Controle em Grupo / Individual	On/Off / Modo / Temperatura / Velocidade do Ventilador
Bloqueio do Controle Individual	Temperatura / Modo / Velocidade do Ventilador / Tudo
Display e Configuração de Funções Avançadas	Resfriamento confortável / Baixo Nível de Ruído da Condensadora / Display do Nível de Conforto / Display do Nível de CO2 (ERV) / Modo Noturno (ERV)
Verificação de Erro	○
Agendamento	Semanal / Mensal / Anual / Exceção
Acesso WEB	○
Display de Alarme de Emergência	○
Monitoramento de Consumo de Energia (com PDI)	○
Autochangeover / setback	○
Limite de Temperatura	○
Limite de Tempo de Operação	○
Navegação Visual	○
Tendência de Operação	○
Controle de Intertravamento	○
Controle em Grupo Virtual	○
Controle de Capacidade da Condensadora	○
Navegação de Consumo (com PDI)	○
Energy Navigation (with PDI)	○
Daylight Saving Time	○
External IO Porta	DI 2 / DO 2
BMS Integration ³⁾	BACnet IP / Modbus TCP
IPv6 Supporta	○

※ ○ : Disponível - : Indisponível
 1) Kit Opcional Chiller (PCHLLN000) é necessário
 2) Disponível em alguns produtos
 3) Para uma lista detalhada, consulte o manual de instalação

Overview

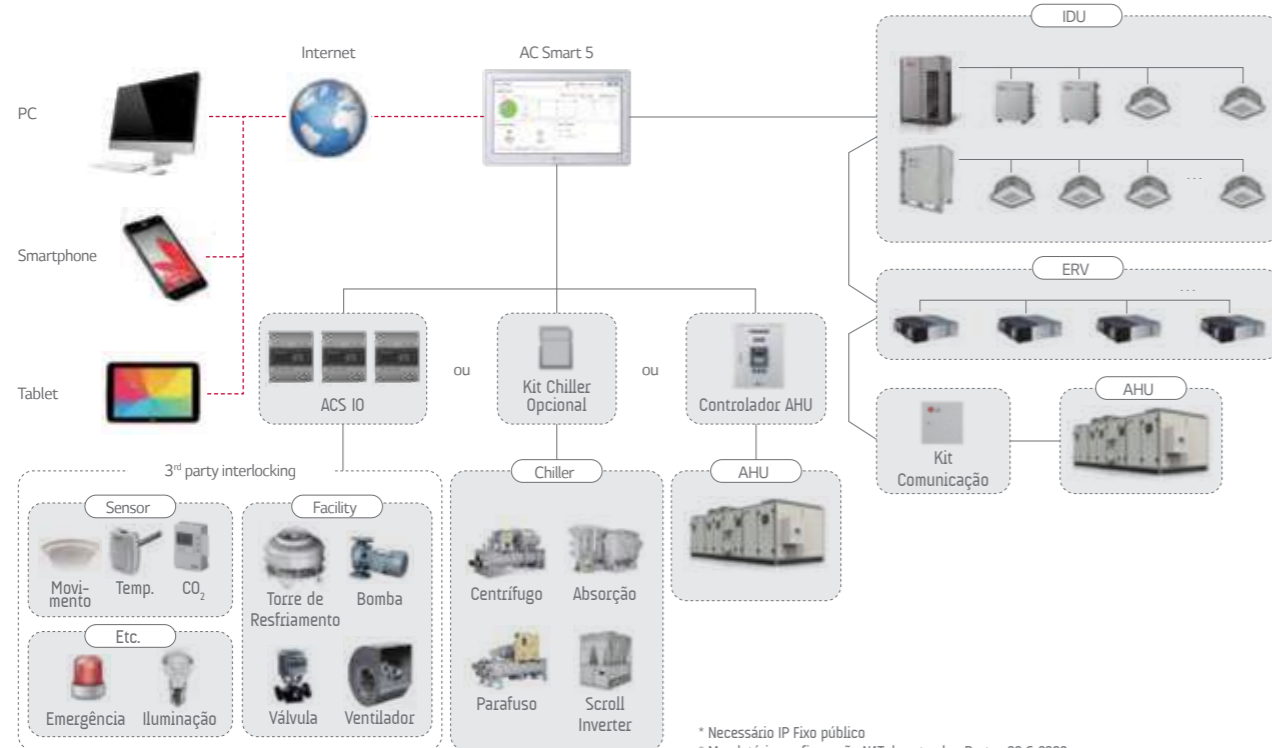

* Necessário IP Fixo público
 * Mandatória configuração NAT do roteador. Portas 80 & 9300

ACP 5



PACP5A000

Características e Benefícios

- Controle dos sistemas por diferentes plataformas (Touch screen, PC, Smartphone, Tablet)
 - Navegação Visual
 - Agrupamento multi nível
 - Alarme de Erro por e-mail

Modelo	PQCSZ250S0
Dimensões (L x A x P, mm)	(190 x 120 x 20)
Produtos Compatíveis	MULTI V / ERV
Display	LEC / LCD Display
Alimentação	DC 12V
Máximo de unidades internas conectáveis	32
Controle em Grupo / Individual	On/Off / Modo / Temperatura / Velocidade do Ventilador
Bloqueio do Controle Individual	Tudo
Verificação de Erro	○
Modo Escravo	○
Agendamento	Semanal

※ ○ : Disponível, - : Indisponível

Overview

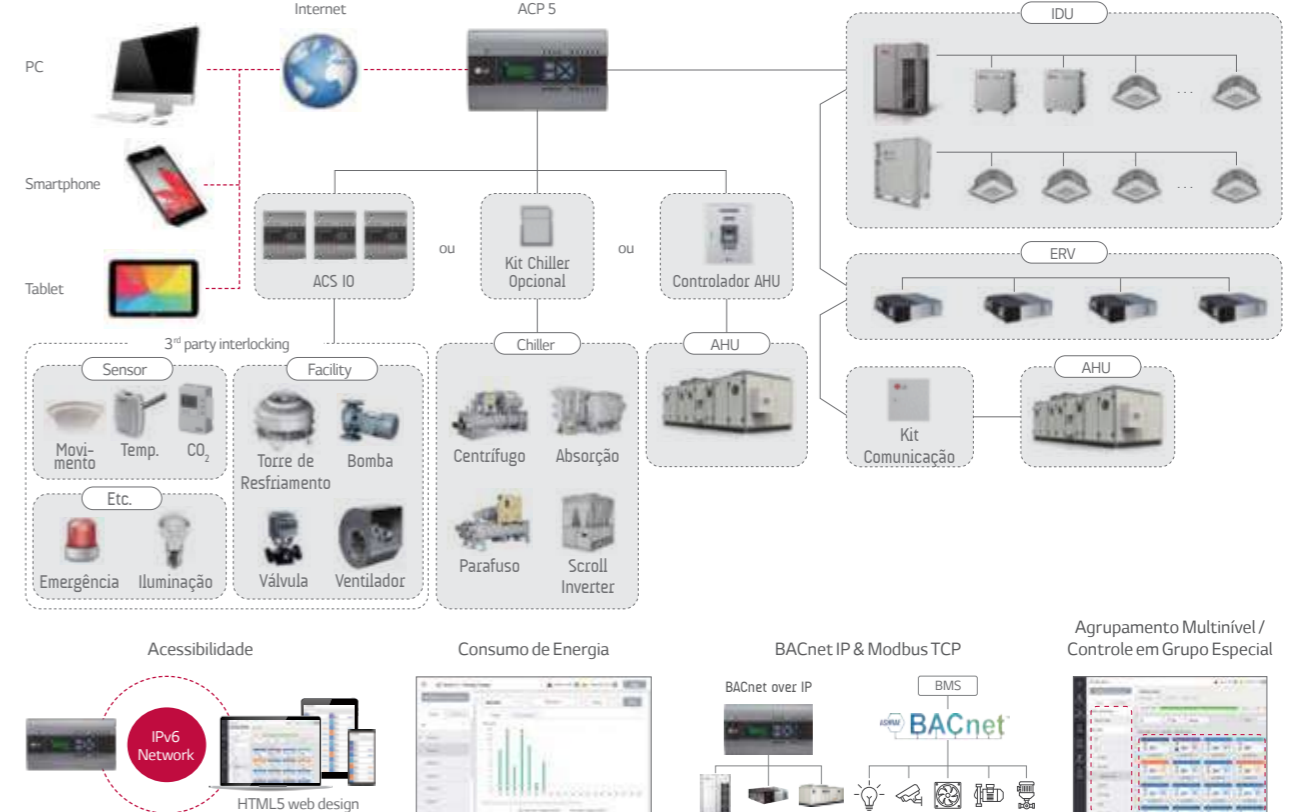

* Necessário IP Fixo público
 * Mandatória configuração NAT do roteador. Portas 80 & 9300

CONTROLE CENTRAL

ACP LONWORKS GATEWAY



PLNWKB000

Controle	Monitoring
Comando on/off	On / Off
Configuração do modo de operação	modo de operação
Bloqueio	Bloqueio
Temperatura	Temperatura
Nível do Ventilador	Nível do Ventilador
Auto direcionamento do ventilador	Auto direcionamento do ventilador
bloqueio de modo	bloqueio de modo
Bloqueio do Nível de Ventilador	Bloqueio do Nível de Ventilador
Bloqueio de temperatura	Bloqueio de temperatura
Limite inferior de temperatura	Limite inferior de temperatura
Limite superior de temperatura	Limite superior de temperatura
Ciclo Conversor de pico	Ciclo Conversor de pico
Configuração de pico	Configuração de pico
Temperatura da unidade	Temperatura da unidade
Bloqueio total da temperatura	-
on / off total	-
temperatura total	-
-	Tipo de produto
-	Endereçamento de produto
-	Temperatura atual
-	Alarme
-	Alimentação
-	Código de Erro
-	Porcentagem de operação atual de pico
-	Potência total acumulada

※ O: Aplicável, - : Não aplicável

Características e Benefícios

- Conecte-se para usar o protocolo Lonworks® e o protocolo de ar condicionado LG.
- Conexão máxima: Unidade interna - 64, Kit de controle AHU - 16
- Verificação de auto-instalação usando internet (Servidor Web incluído) - Diagnóstico do status de comunicação na rede do ar condicionado LG
- Oferece uma variedade de funções como ACP que permite que o cliente controle de forma eficiente vários tipos de equipamentos

Overview

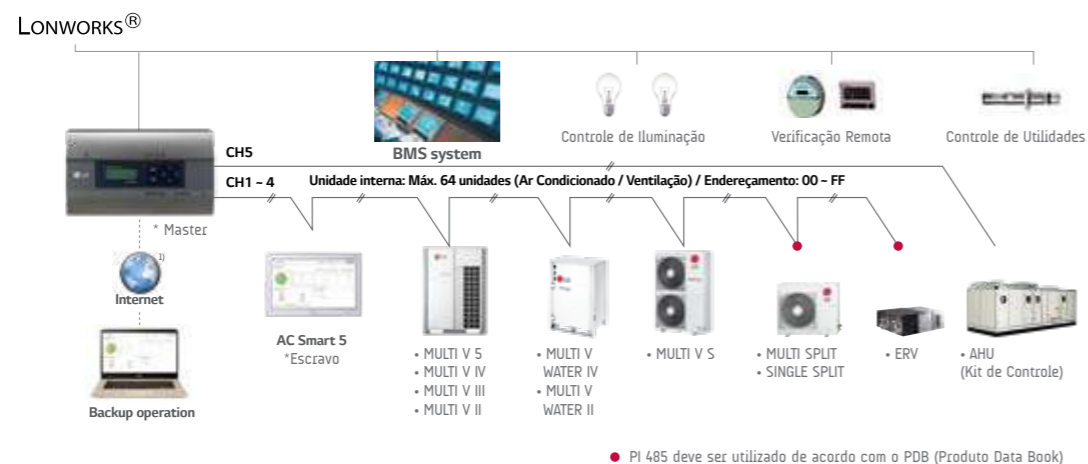

*Mandatário IP fixo público
 *Mandatária configuração NAT do roteador. Portas 80 & 9300
 1) A atribuição de um endereço IP público é necessária para acessar o controle central através da Internet.

PI 485

PI 485 converte o protocolo do ar condicionado LG para o protocolo RS485 para o controle central



PHNFP14A0

- Alimentação: Conectado às unidades internas
- 1 por unidade interna
- Unidade interna (ERV)

AC MANAGER 5

Integração entre ACP e AC Smart para gerenciar até 8.192 unidades como um único sistema.



PACM5A000



reddot award
User Interface Design

Características e Benefícios

- Não precisa de software de instalação ou lock-key
- Alarme de erro por e-mail
- Disponível em português

Model Name	PACM5A000
Dimensões (L x A x P, mm)	(270 x 155 x 65)
Produtos Compatíveis	MULTI V / ERV / HYDRO KIT/ AHU KIT / Chiller
Máximo de unidades internas conectáveis	8192 (32 ACP 5 ou AC Smart 5)
Controle em Grupo / Individual	On/Off / Modo / Temperatura / Velocidade do Ventilador
Bloqueio do Controle Individual	Temperatura / Modo / Velocidade do Ventilador / Tudo
Display e Configuração de Funções Avançadas	Resfriamento confortável / Baixo Nível de Ruído da Condensadora / Display do Nível de Conforto / Display do Nível de CO2 (ERV) / Modo Noturno (ERV)
Verificação de Erro	○
Agendamento	Semanal / Mensal / Anual / Exceção
Acesso WEB	○
Display de Alarme de Emergência	○
Monitoramento de Consumo de Energia (com PDI)	○
Autochangeover / setback	○
Limite de Temperatura	○
Limite de Tempo de Operação	○
Navegação Visual	○
Tendência de Operação	○
Controle de Intertravamento	○
Controle em Grupo Virtual	○
Controle de Capacidade da Condensadora	○
Navegação de Consumo (com PDI)	○

※ O: Aplicável, - : Não aplicável
 1) 1) Kit Chiller Opcional (PCHLLN000) é mandatário
 Nota: AC Manager 5 exige ACP 5 ou AC Smart 5

Overview

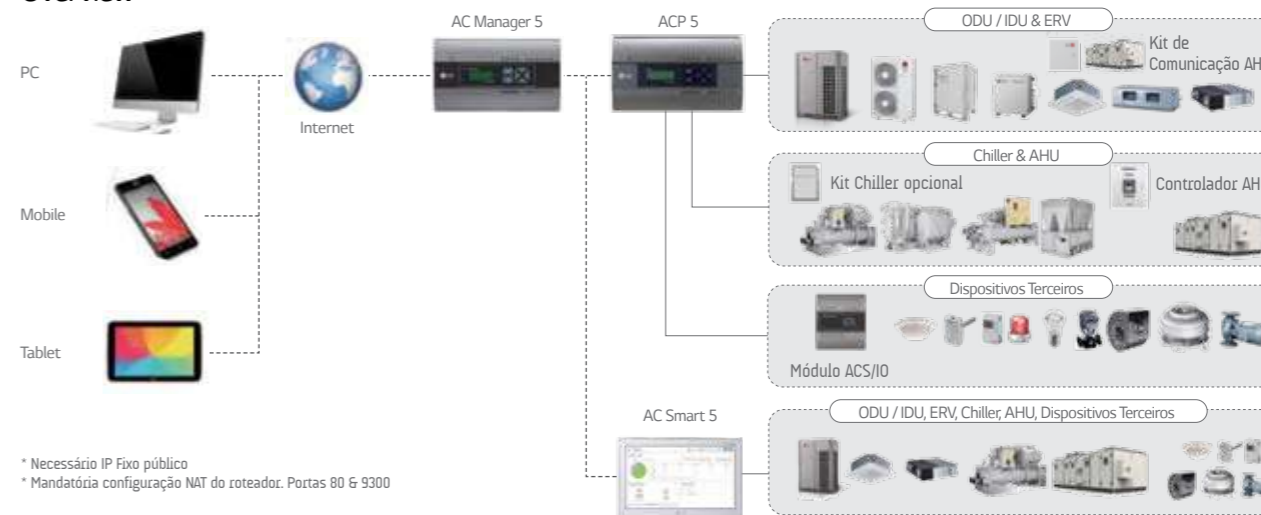

* Necessário IP Fixo público
 * Mandatária configuração NAT do roteador. Portas 80 & 9300

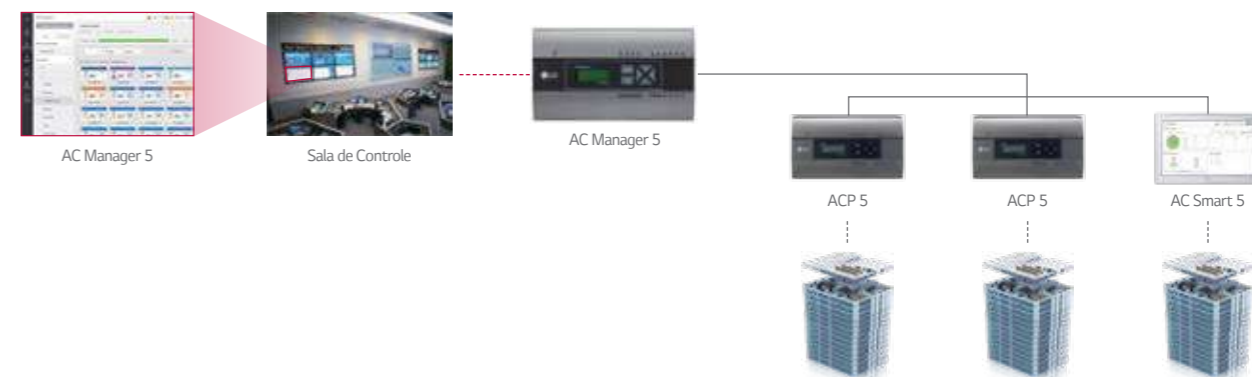

ACESSÓRIOS

CONTROLE CENTRAL

MODBUS RTU GATEWAY

Conexão RTU Modbus entre Sistemas de Ar Condicionado LG e BMS

PMBUS00A



Características e Funções

- Comunicação RTU MODBUS com controlador MODBUS master
- Escravo MODBUS RTU (RS485) / 9,600 bps
- Compatível com MULTI V 5, MULTI V S, ERV
- Dimensões (L x A x P) : 53.6 x 89.7 x 60.7
- Máx. 16 unidades internas com módulo único/ Max. 64 unidades internas com 4 módulos
- Alimentação: DC 12V

Instalação



BMS

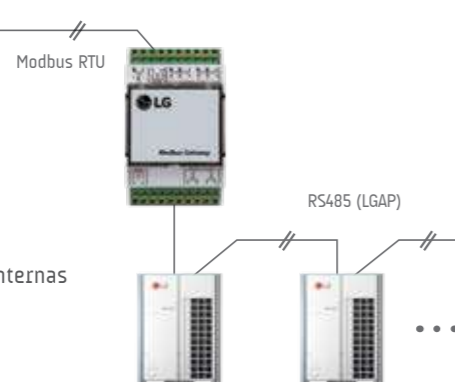

- Módulo único
- Máximo de 16 unidades internas



BMS

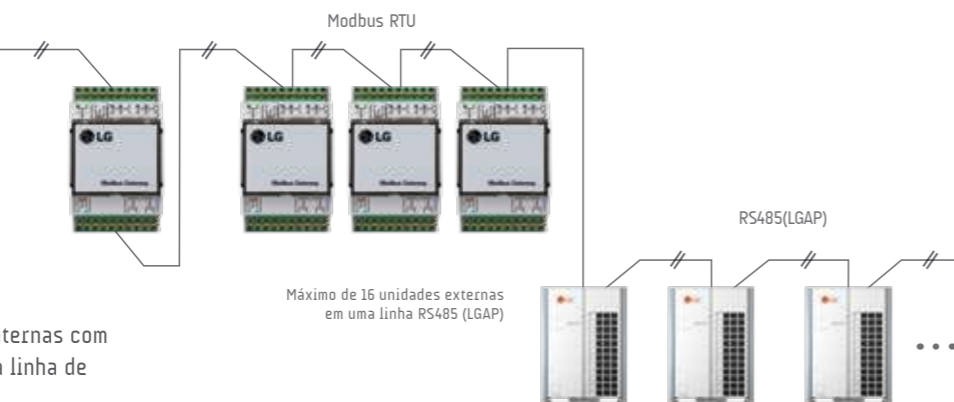

- Módulos múltiplos
- Máximo de 64 unidades internas com 4 módulos em apenas uma linha de comunicação Modbus

Máximo de 16 unidades externas em uma linha RS485 (LGAP)

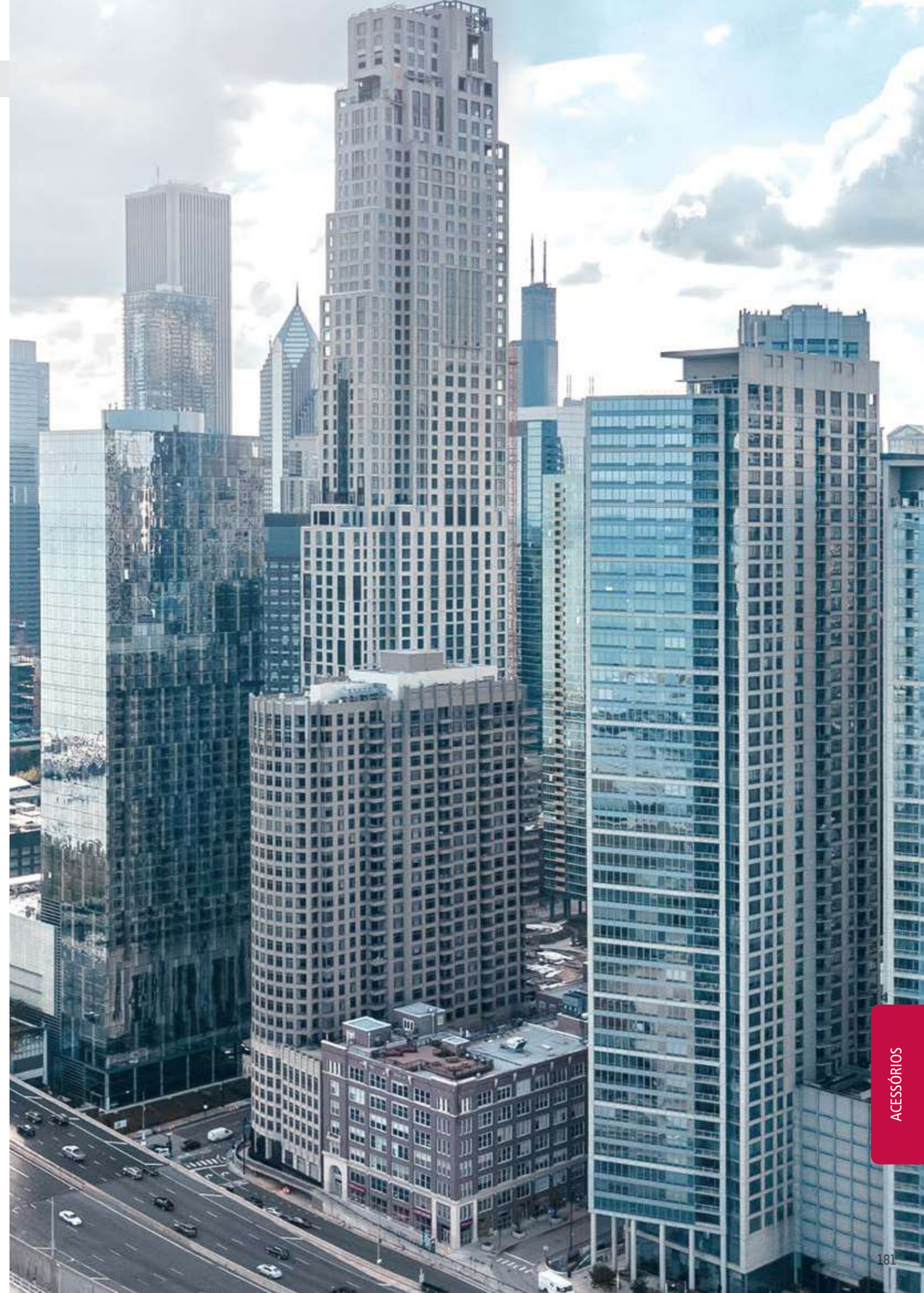

DISPOSITIVOS DE INTEGRAÇÃO

PDI (POWER DISTRIBUTION INDICATOR)

O PDI exibe o consumo de energia de até 128 unidades internas



PQNUD1S40

Modelo	PQNUD1S40
Dimensões (L x A x P, mm)	270 x 155 x 65
Produtos Compatíveis	Sistemas de Ar Condicionado
Máximo de wattímetros	EHP: 8 wattímetros GHP: 4 wattímetros / 4 gasômetro
Máx de Unidades Internas	MULTI V : 128
Back up de dados	○
Alimentação	PDI: AC 24V, Transformador: AC 220V

※ ○ : Aplicável, - : Não aplicável

Características e Benefícios

- Monitora o consumo de energia total e por unidade interna
- Pode se conectar com o controle central

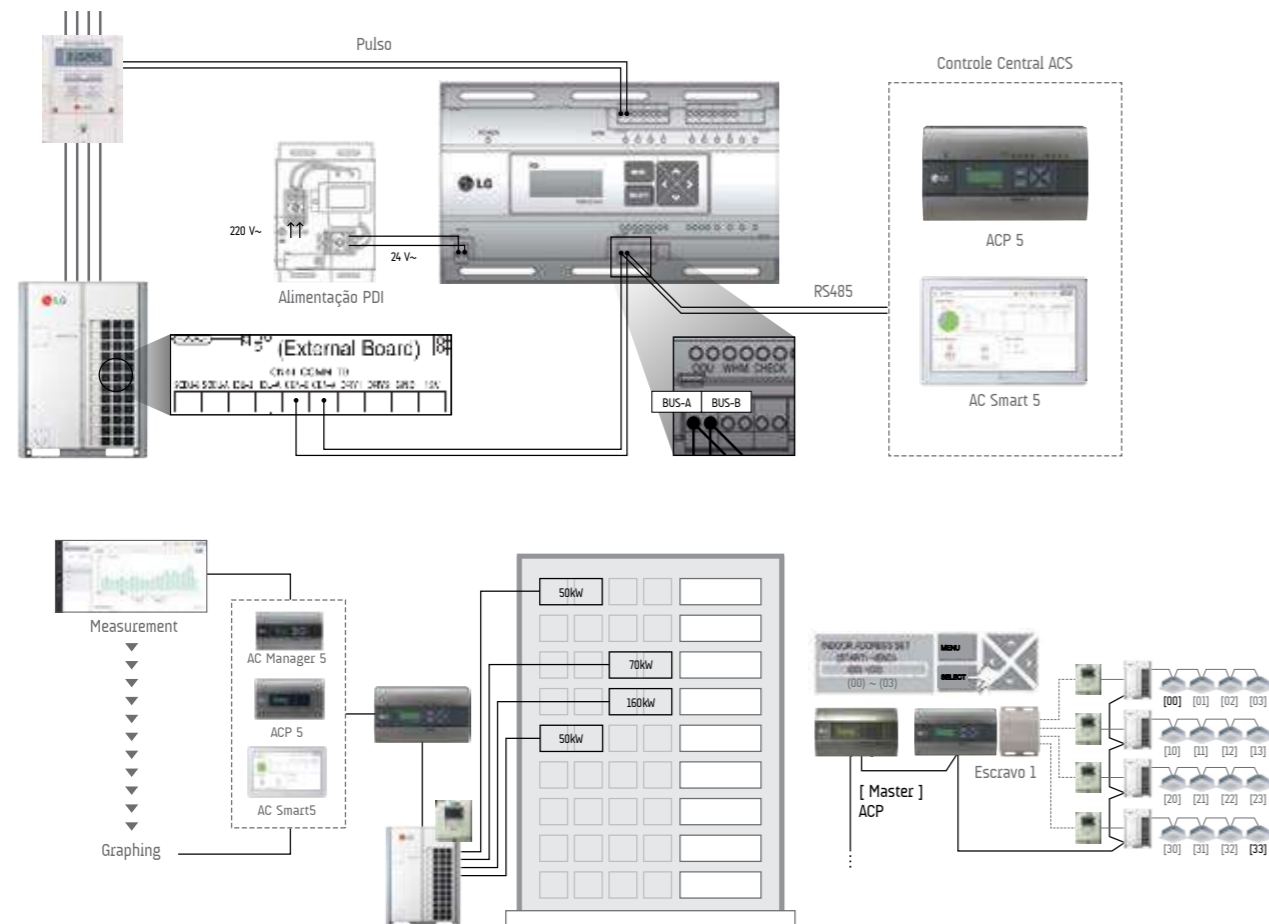

Notas:
 1. O cabo de energia pode variar de acordo com a especificação da unidade externa.
 2. O consumo de energia pode ser diferente quando medido com o PDI ou com wattímetro
 3. Controles centrais compatíveis: ACP 5, ACP Lonworks, AC Smart 5, AC Ez Touch
 (Combinação: recomendamos que o wattímetro seja conectado separadamente da unidade externa para a medição correta)

ACS IO MODULE

Esse módulo pode ser conectado ao ACP 5 ou AC Smart 5 se forem necessários pontos adicionais I/O como DI/DO ou AI/AO



PEXPMB000

Modelos	PEXPMB000		
Produtos Compatíveis	PACS4B000 PACP4B000 PACS5A000 PACP5A000		
Comunicação	RS-485	1 ch.	
I/O	Digital Entrada	3 porta	
	Digital Saída	3 porta	
	Universal Entrada ¹⁾	4 porta	
	Analog Saída	4 porta	
Value Spec	Min.	Max.	
Entrada Analógica	NTC 10k	0.68kΩ	1.77kΩ
	PT 1000	803kΩ	1,573kΩ
	Ni 1000	871.7kΩ	1,675.2kΩ
Saída analógica	DC (Voltagem)	0V	10V
	DC (Ccorrente)	0mA	20mA
Digital Entrada	Entrada binária (sem tensão)	-	-
Saída Digital	Abertura Normal	-	30VAC / 30VDC, 2A

※ ○ : Disponível, - : Indisponível
 1) O modelo de UI (entrada universal) pode ser selecionado entre Digital e Analógico

Características e Benefícios

- Intertravamento com outros sistemas através do módulo ACS IO.
- Cobertura do controle expandida (Somente ar condicionado → Sensores, Ventiladores, bombas, ...)

Aplicação

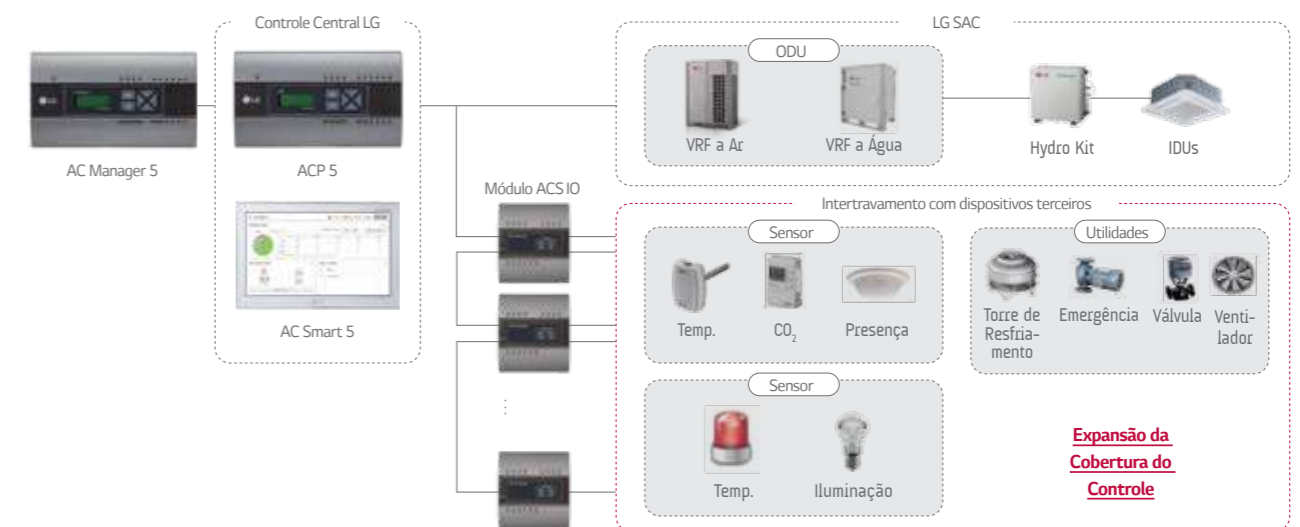

* DI: Entrada Digital, DO: Saída Digital, UI: Entrada Universal, AO: Saída Analógica Saída

Expansão da Cobertura do Controle

DISPOSITIVOS DE INTEGRAÇÃO

Módulo ACU IO

Esse módulo pode ser conectado ao ACP 5 ou AC Smart 5 se forem necessários pontos adicionais I/O como DI/DO ou AI/AO

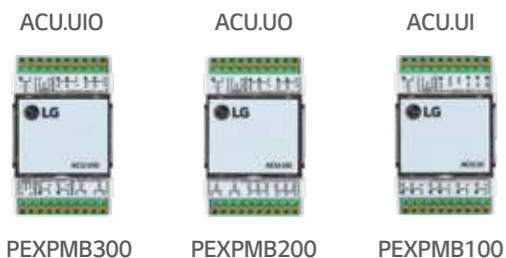

Módulo	PEXPMB300	PEXPMB200	PEXPMB100
Produtos compatíveis	PAC55A000, PACP5A000		
Comunicação	2 ch. ¹⁾	1 ch.	1 ch.
Digital Entrada	-	-	3porta
Digital Saída	2porta	6porta	-
Universal Entrada ²⁾	4porta	-	6porta
Analog Saída	2porta	4porta	-

Value Spec	Min.	Max.
Entrada Analógica DC (Tensão)	0V	10V
Saída Analógica DC (Tensão)	0V	10V
Entrada Digital Entrada Binária (sem Tensão)	-	-
Saída Digital Abertura normal	-	30VDC, 1A

※ ○ : Disponível, - : Indisponível
 1) Canal 1ch é reservado para comunicação interna
 2) O tipo de Entrada Universal é selecionado entre Entradas Digital e Analógica

Características e Benefícios

- Intertravamento com outros sistemas através do módulo ACS IO.
- Cobertura do controle expandida (Somente ar condicionado → Sensores, Ventiladores, bombas, ...)

Kit Opcional Chiller

Os controle centrais da série 5 com o Kit opcional para Chiller fornecem controle remoto do chiller e monitoramento do ciclo.



Modelo	PCHLLN000
Pontos de monitoramento	Status do Evaporador / Status do Compressor (Scroll, Screw, Centrífuga) / Status do Condensador / Status do Gerador (Absorção)
On / Off	○
Target Temp. setting	○
Alteração de Modo	Apenas Chiller scroll
Agendamento	○
Produtos Compatíveis	Scroll, Screw, Centrífuga, Absorção (Apenas LG)

※ ○ : Disponível, - : Indisponível

Exemplo



Instalação

- A instalação do Kit Opcional do Chiller deve ser realizada por um especialista.
- O Kit Opcional do Chiller pode ser instalado com um cartão SD.



DRY CONTACT

Conexão entre unidade interna e dispositivos externos para controle de diversas funções

Modelo Name	PDRYCB000	PDRYCB400	PDRYCB300	PDRYCB320*	PDRYCB500
Case	○	○	○	○	○
Porta de entrada	1	2	8	8	-
Porta de entrada universal	-	-	-	1	-
Protocolo de comunicação	-	-	-	-	Modbus RTU
Alimentação	AC 220V		Conectado o PCB da Unidade Interna (CN_CC)		
Aircon	On / Off	○	○	○	○
	Operação	-	○	○	○
	Configuração de Temp.	-	seleciona e corrige	seleciona e corrige	seleciona e corrige
	Velocidade do ventilador	-	-	○	○
Control	Thermo-Off	-	seleciona e corrige	○	-
	Economia de energia	-	seleciona e corrige	-	-
	Bloqueio / Desbloqueio	-	seleciona e corrige	-	-
	On / Off	○	-	-	-
Vent	Modo de operação	-	-	-	○
	Modo ar condicionado	-	-	-	○
	Modo adicional	-	-	-	○
	Velocidade do ventilador	-	-	-	○
Saída	Status de operação	○	○	○	○
	Erro	○	○	○	○
	Temperatura do ambiente	-	-	-	○

※ ○ : Disponível - : Indisponível
 Notas:
 1. Compatibilidade do PDRYCB400
 - Não pode ser utilizado com o Hydro Kit
 2. Seleciona e Corrige: Essa função é pre-selecionada

DISPOSITIVOS DE INTEGRAÇÃO

Controlador de Zonas



ABZCA

Características e Benefícios

- Controle de até 4 zonas diferentes através de termostato externo (AC 24V)
- Mantém volume de ar adequado para cada área
- Variação automática de dampers
- Controle automático de velocidade do ventilador e operação on/off

Modelos Compatíveis

- Dutos

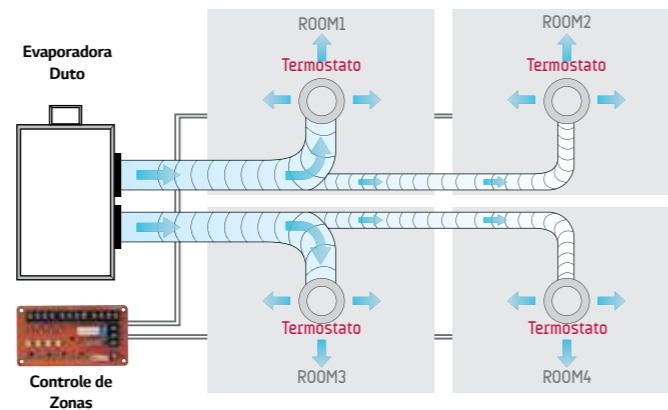

Módulo IO



PVDSMN000

Características

Funções

- Controle de demanda
- Operação de baixo nível de ruído
- Status de operação das unidades internas ou externas
- Saída do status de erro

Descrição

- Módulo IO é um módulo de interface de comunicação entre MULTI V 5 e dispositivos IO externos (Módulo Entrada / Saída)

Modelos Compatíveis

- MULTI V 5
- MULTI V WATER IV
- MULTI V S

Note : IO Module is not compatible for MULTI V III

Kit de Controle de Fluxo de Água Variável

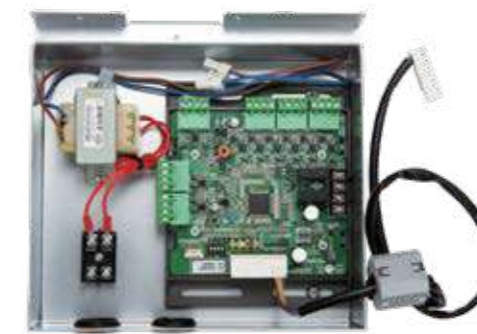

PWFKN000
(MULTI V WATER IV)

Características

Funções

- Controle de bomba de água ou válvula (0 ~10 V)
- Configuração de tensão mínima de saída
- Operação. saída de erro (AC 250V, Máx. 1 A)
- Entrada via dry contact e saída analógica para controle de demanda
- Saída digital para operação, status de erro (AC 250V, Máx. 1A)

Vantagens

- Redução do consumo de água
- Redução do consumo de energia da bomba
- Inclusão de módulo IO (entrada dry contact, entrada / saída analógicas, saída digital): utilizando o dry contact e a função de controle de fluxo simultaneamente).

DISPOSITIVOS DE INTEGRAÇÃO

Seletor Quente / Frio



PRDSBM

Características

- Controle da unidade interna sem controle central
- Seleciona o modo de operação: resfriamento / aquecimento / ventilação
- Bloqueio de modo: aquecimento ou resfriamento



Modelos Compatíveis

- MULTI V 5
- MULTI V S
- MULTI V WATER IV

KITS AHU

KIT DE COMUNICAÇÃO



PAHCMR000

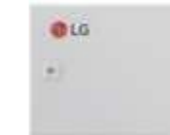

PAHCMS000

NOVO KIT DE CONTROLE



PAHCNM000

EEV KIT



PRLK048A0
PRLK096A0

NOVO MÓDULO DE CONTROLE



PAHCMM000



PAHCMC000



PRLK396A0

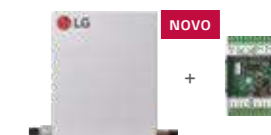

PRLK594A0

DISPOSITIVOS DE INTEGRAÇÃO

Especificações

Aplicação do kit de controle

Tipo	Modelo	Dimensões (mm)			Alimentação	IP	Descrição
		L	A	P			
Kit de Comunicação	PAHCMR000	300	300	155	1Φ, 220-240 V, 50/60 Hz	IP66	Retorno / Controle de temperatura do ar / Controle central
	PAHCMS000	380	300	155	1Φ, 220-240 V, 50/60 Hz	IP66	Descarga de ar / Controle de temperatura de fornecimento de ar / Controle central
Módulo de Controle	PAHCMM000	162	90	61	DC 12V	IP20	Módulo de controle principal
	PAHCMC000	108	90	61	DC 12V	IP20	Módulo de controle de comunicação
Kit de controle	PAHCNM000	500	500	210	1Φ, 220-240 V, 50/60 Hz		Pode controlar várias funções da AHU (pode conectar até 3 condensadoras)

Kit de Aplicação de Expansão

Tipo	Modelo	Dimensões (mm)			Diâmetro da Tubulação (mm)	Faixa de Capacidade
		L	A	P		
EEV Kit	PRLK048A0	217	404	83	12.7	3.6 - 28 kW
	PRLK096A0	217	404	83	12.7	28.1 - 56 kW
	PRLK396A0	349.5	345.5	180	19.05	56.1 - 112 kW
	PRLK594A0	409.5	345.5	180	19.05	112.1 - 168 kW

Compatibilidade com os controles LG

Controle	Controle Individual			Controle Central				BMS Gateway	PDI	
	Premium	Standard III	Standard II	AC Ez	AC Ez Touch	AC Smart 5	ACP 5	AC Manager 5 ¹⁾	ACP Lonworks	Premium Standard
Modelo	PREMTA000 PREMTA000A PREMTA000B	PREMTB100 PREMTB110	PREMTB001	PQCSZ250S0	PACEZA000	PACSSA000	PACPSA000	PACMSA000	PLNWKB000	PQNU1S40
PAHCMR000	○	○	○	○	○	○	○	○	○	○
PAHCMS000	-	○ ²⁾	○	-	-	○	○	○	-	-

※ ○ : Disponível, - : Indisponível

1) AC Manager 5 é um integrador, portanto é necessária a instalação do AC Smart 5 ou ACP 5

Note : 1. Dry contact da unidade interna não é aplicado (PDRYCB000 / 400 / 300 / 500)

2. Para mais informações, verifique o PB do produto

Kits AHU

Compatibilidade com Unidades Externas

MULTI V

Tipo	Modelo	MULTI V				MULTI V WATER	
		S	IV	III	S	IV	II
Kit de Comunicação (Módulo de Controle)	PAHCMR000 (PAHCMC000)	○	○	○	○	○	○
	PAHCMS000 (PAHCMM000 + PAHCMC000)	○	○	○	○	○	○
Kit de Controle	PAHCNM000	○	○	○	○	○	○

Expansão da Aplicação do Kit de Compatibilidade

EEV Kit Modelo	Capacidade (kW)		Aplicação do Kit de Controle (Máx. de kits EEV)			Conexão pelo Sistema de Condensadoras		
	Min.	Max.	PAHCMR000 (PAHCMC000)	PAHCMS000 (PAHCMM000 + PAHCMC000)	PAHCNM000	MULTI V		Single Split
						Heat Pump	Heat Recovery	
PRLK048A0	3.6	28	○ (1)	○ (1)	○ (6)	○	○	-
PRLK096A0	28.1	56	○ (1)	○ (1)	○ (6)	○	○ (Max 33.7 kW)	-
PRLK396A0	56.1	112	○ (1)	○ (1)	○ (6)	○	-	-
PRLK594A0	112.1	168	-	○ (1)	○ (3)	○	-	-

※ ○ : Disponível, - : Indisponível

Notas: 1. Tabela de compatibilidade com unidades externas baseada em modelos europeus.

2. Verifique se a compatibilidade com seu sistema, consulte a LG.

3. A compatibilidade do kit de Expansão é baseada na capacidade do sistema, pode ser diferente dependendo das condições de projeto.

Exemplo de Aplicação

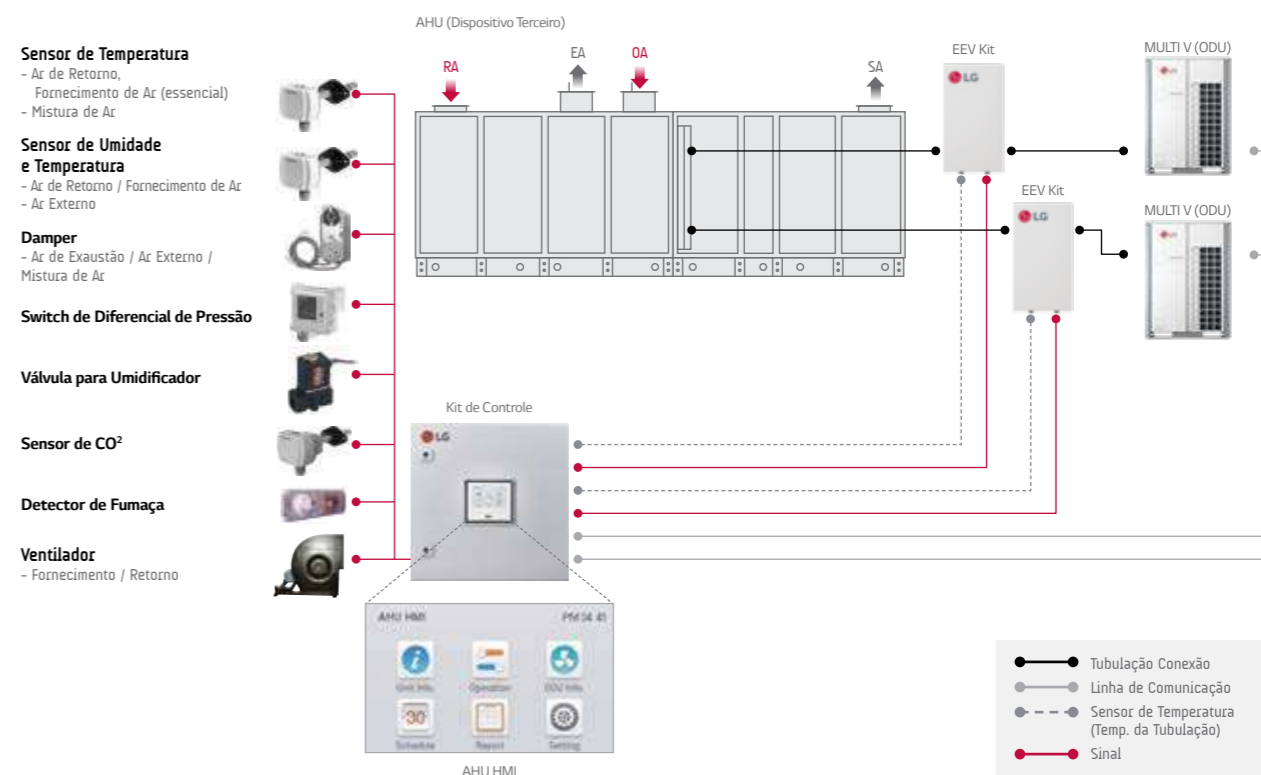

APLICAÇÕES

Hotel

Solução para Hotéis



Quartos

- O ar condicionado desliga automaticamente quando o hóspede sai do quarto
- Integração do controle do ar condicionado ao controle do quarto
- O ar condicionado pode ser controlado pelo termostato do hotel
- O sensor de vazamento de refrigerante garante a segurança do hóspede







Recepção

- Controle do ar condicionado de acordo com check in / check out

Áreas comuns

- Controle central de áreas comuns

Projeto

Quartos				Lobby
<p>O ar condicionado desliga automaticamente quando o hóspede sai do quarto</p>  <p>PDRYCB400 2 pontos de contato</p> <p>Entrada</p> <ul style="list-style-type: none"> Operação On / Off <p>Saída</p> <ul style="list-style-type: none"> Status de operação on/off Alarme de Erro 	<p>Controle do ar condicionado integrado com o controle do quarto</p>  <p>PDRYCB500 Modbus RTU(9,600bps)</p> <p>Função</p> <ul style="list-style-type: none"> Operação Temperatura interna Alarme de erro Configuração de modo Configuração de temperatura Configuração da velocidade do ventilador 	<p>Controle integrado com o termostato existente no hotel</p>  <p>PDRYCB300 PDRYCB320* 8 pontos de contato</p> <p>Entrada</p> <ul style="list-style-type: none"> Entrada universal Operação on/off Modo de operação (Ventilador / Aquecimento / Resfriamento) Velocidade do ventilador (Baixa / Média / Alta) <p>Saída</p> <ul style="list-style-type: none"> Status de operação on/off Alarme de Erro 	<p>A segurança do hóspede é prioridade</p>  <p>PRLDNVSO Refrigerant leakage detector</p> <ul style="list-style-type: none"> 6000ppm  <p>PREMTB100 Controle remoto com fio</p> <ul style="list-style-type: none"> LCD 4,3" Botões touch 	<p>Controle do ar condicionado de acordo com check in / check out</p>  <p>PACSSA000 AC Smart 5</p> <ul style="list-style-type: none"> Integração BMS (BACnet IP, Modbus TCP)  <p>PACPSA000 ACP 5</p> <ul style="list-style-type: none"> Integração BMS (BACnet IP, Modbus TCP)

Centros de Compras

Solução para Centros de Compras



Varejo

- Gerenciamento do consumo de energia por unidade interna
- Alerta de falhas em tempo real









Manutenção

- Reduz o consumo de energia de acordo com as tendências de uso

Átrio

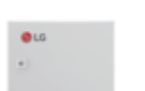
- Integração das AHUs ao sistema
- Controle integrado de Chiller e VRF

Projeto

Varejo	Manutenção	Átrio
<p>Gerenciamento do consumo de energia por unidade interna</p>  <p>PPWRDB000 PDI Standard (2 portas)</p> <ul style="list-style-type: none"> Máximo de 128 evaporadoras  <p>PQNUD1S40 PDI Premium (8 portas)</p> <ul style="list-style-type: none"> Máximo de 128 evaporadoras 	<p>Detecção rápida de falhas e alarmes</p>  <p>PACSSA000 AC Smart 5</p> <ul style="list-style-type: none"> Integração BMS (BACnet IP, Modbus TCP)  <p>PACPSA000 ACP 5</p> <ul style="list-style-type: none"> Integração BMS (BACnet IP, Modbus TCP) 	<p>Integração das AHUs ao sistema</p>  <p>PAHCMR000 AHU Comm. Kit</p> <ul style="list-style-type: none"> Retorno de ar  <p>PAHCMS000 AHU Comm. Kit</p> <ul style="list-style-type: none"> Descarga de ar
<p>Redução do consumo de energia através da análise de tendências de operação</p>  <p>PCHLLN000 Kit chiller opcional</p> <p>+   PACPSA000 PACSSA000 ACP 5 AC Smart 5</p>	<p>Controle integrado de Chiller e VRF</p>  <p>Chiller option kit (S/W)</p>	

Hospital

Solução para Hospitais

Áreas hospitalares

- Fluxo de ar adequado para os pacientes
- Monitora o nível de conforto para cada área hospitalar
- Controle da velocidade do ventilador e volume de ar

Diferentes Áreas

- Economia de energia de acordo com a utilização das áreas

Saguão

- Controle central das AHUs

Projeto

Hospital	Diferentes Áreas	Saguão
<p>Controle do fluxo de ar</p> <p>PTVSM100 Sensor de presença</p> <p>PREMTB100 Controle remoto com fio</p> <ul style="list-style-type: none"> LCD 4,3" Botões touch 	<p>Monitoramento de conforto para cada área</p> <p>PACSSA000 AC Smart 5</p> <ul style="list-style-type: none"> Integração BMS (BACnet IP, Modbus TCP) <p>PACPSA000 ACP 5</p> <ul style="list-style-type: none"> Integração BMS (BACnet IP, Modbus TCP) 	<p>Controle de dispositivos externos</p> <p>PDRYCB400 2 pontos de contato</p> <p>Entrada</p> <ul style="list-style-type: none"> Operação on/off <p>Saída</p> <ul style="list-style-type: none"> Status de operação on/off Alarma de erro
	<p>Economia de energia de acordo com utilização das áreas</p> <p>PACSSA000 AC Smart 5</p> <ul style="list-style-type: none"> Integração BMS (BACnet IP, Modbus TCP) <p>PACPSA000 ACP 5</p> <ul style="list-style-type: none"> Integração BMS (BACnet IP, Modbus TCP) 	<p>Controle central das AHUs</p> <p>PAHCMR000 AHU Comm. Kit</p> <ul style="list-style-type: none"> Ar de retorno <p>PAHCMS000 AHU Comm. Kit</p> <ul style="list-style-type: none"> Descarga de ar

Centros Acadêmicos

Solução para Centros Acadêmicos

Sala de Controle

- Economia de energia através do sensor de presença
- Central de controle para usuários autorizados

Auditório

- Gerenciamento de acordo com a agenda de ocupação

Manutenção

- Integração de diversos sistemas
- Controle central com interfaces múltiplas

Projeto

Sala de aula	Auditório	Manutenção
<p>Economia de energia através do sensor de presença</p> <p>PTVSM100 Sensor de presença</p> <p>PREMTB100 Controle remoto com fio</p> <ul style="list-style-type: none"> LCD 4,3" Botões touch 	<p>Controle central apenas para pessoas autorizadas</p> <p>PACSSA000 AC Smart 5</p> <ul style="list-style-type: none"> Integração BMS (BACnet IP, Modbus TCP) <p>PACPSA000 ACP 5</p> <ul style="list-style-type: none"> Integração BMS (BACnet IP, Modbus TCP) 	<p>Ar condicionado programado segundo agenda do auditório</p> <p>PACMSA000 AC Manager 5</p>
	<p>Integração de diversos sistemas</p> <p>PACMSA000 AC Manager 5</p>	<p>Controle central com interfaces múltiplas</p>

APLICAÇÕES

Escritórios

Solução de Controle para Escritórios

Manutenção	
Gerenciamento e economia de energia	Central controller (Energy Now)
Sistema de HVAC integrado ao sistema BMS	Central controller (BMS Gateway)
Redução de custos ao substituir o BMS	Central controller (Operation trend) + ACS IO Module
Escritório	
Distribuição de energia	PDI
Servidor	
Gerenciamento do sistema de back-up	Central controller (Backup operation)
Sala de Reunião	
Economia de energia utilizando sensor de presença	Wired remote controller

Projeto

Manutenção	Salas	Servidor	Salas de reunião
<p>Economia e gerenciamento de energia</p> <p>Target Forecasting</p> <p>PAC55A000 AC Smart 5</p> <ul style="list-style-type: none"> Integração BMS (BACnet IP, Modbus TCP) <p>PAC5A000 ACP 5</p> <ul style="list-style-type: none"> Integração BMS (BACnet IP, Modbus TCP) 	<p>Gerenciamento do sistema HVAC integrado ao sistema BMS</p> <p>Protocolo BMS</p> <p>Sistema BMS</p> <p>PLNWKB000 LonWorks gateway</p> <p>PMBUSB00A Modbus RTU gateway</p>	<p>Redução de custos ao substituir o BMS</p> <p>Bomba, Iluminação, Ventilador, Sensor</p> <p>PEXPMB000 Módulo ACU IO</p> <p>PEXPM300 PEXPM200 PEXPM100 Módulo ACU IO</p>	<p>Distribuição de Energia</p> <p>WHM (Watt-Hour Meter) Pulse signal</p> <p>Power 100 Kwh PDI</p> <p>PPWRDB000 PDI Standard (2 portas)</p> <ul style="list-style-type: none"> 128 evaporadoras <p>PQNUD1S40 PDI Premium (8 portas)</p> <ul style="list-style-type: none"> 128 evaporadoras
		<p>Gerenciamento dos equipamentos de back up</p> <p>Error</p> <p>A B</p> <p>PAC55A000 AC Smart 5</p> <ul style="list-style-type: none"> Integração BMS (BACnet IP, Modbus TCP) <p>PAC5A000 ACP 5</p> <ul style="list-style-type: none"> Integração BMS (BACnet IP, Modbus TCP) 	<p>Economia de energia através do sensor de presença</p> <p>Sensor de presença</p> <p>PTV5MA0 Sensor de presença</p> <p>PREMTB100 Controle remoto com fio</p> <ul style="list-style-type: none"> LCD 4,3" Botões touch

Residencial

Solução de Controle para Residências

Casa	
Controle e acesse o ar condicionado de qualquer lugar	Wi-Fi Modem
Integre os sistemas para ter uma Casa Inteligente	Modbus RTU
Quarto	
Utilize um sensor de temperatura residencial	Contato Seco para Termistor
Intertravamento simples com o controle remoto	Controle remoto com fio
Apartamento / Residencia	
Operação estável do sistema	Módulo de alimentação independente

Projeto

Casa	Quarto	Apartamento
<p>Controle seu ar condicionado de qualquer lugar, a qualquer momento</p> <p>PWFMD200 Modem wi-fi LG</p> <p>Função</p> <ul style="list-style-type: none"> On / Off Velocidade do ventilador Modo de operação Controle individual das aletas Reserva (sleep, semanal, on/off) Verificação de erro 	<p>Tenha uma Casa Inteligente</p> <p>PDRYCB500 Modbus RTU (9,600bps)</p> <p>Função</p> <ul style="list-style-type: none"> Operação Temperatura interna Alarme de erro Modo de configuração de operação Configuração de temperatura Configuração de velocidade do ventilador 	<p>Utilize um sensor de temperatura doméstico</p> <p>PDRYCB300 PDRYCB320* 8 pontos de contato</p> <p>Entrada</p> <ul style="list-style-type: none"> Entrada universal Operação on/off Termo on/off Modo de operação (ventilador / aquecimento / resfriamento) Velocidade do ventilador (baixo / médio / alto) <p>Saída</p> <ul style="list-style-type: none"> Status de operação on/off Alarme de erro
	<p>Intertravamento simples com controle remoto</p> <p>PREMTB100 Controle remoto com fio</p> <ul style="list-style-type: none"> LCD de 4,3" Botões touch 	<p>operação se mantém estável mesmo quando existe instabilidade na alimentação</p> <p>PRIPO Módulo de Alimentação Independente</p> <ul style="list-style-type: none"> Função de fechamento total da EEV

BRANCH E HEADER (MULTI V™)

Para distribuição de refrigerante em unidades internas.



Características

- Branchs para diferentes capacidades tornam a instalação do MULTI V mais fácil
- São fornecidos branchs e headers para gás e líquido
- O material isolante também é fornecido

Diagrama da Tubulação

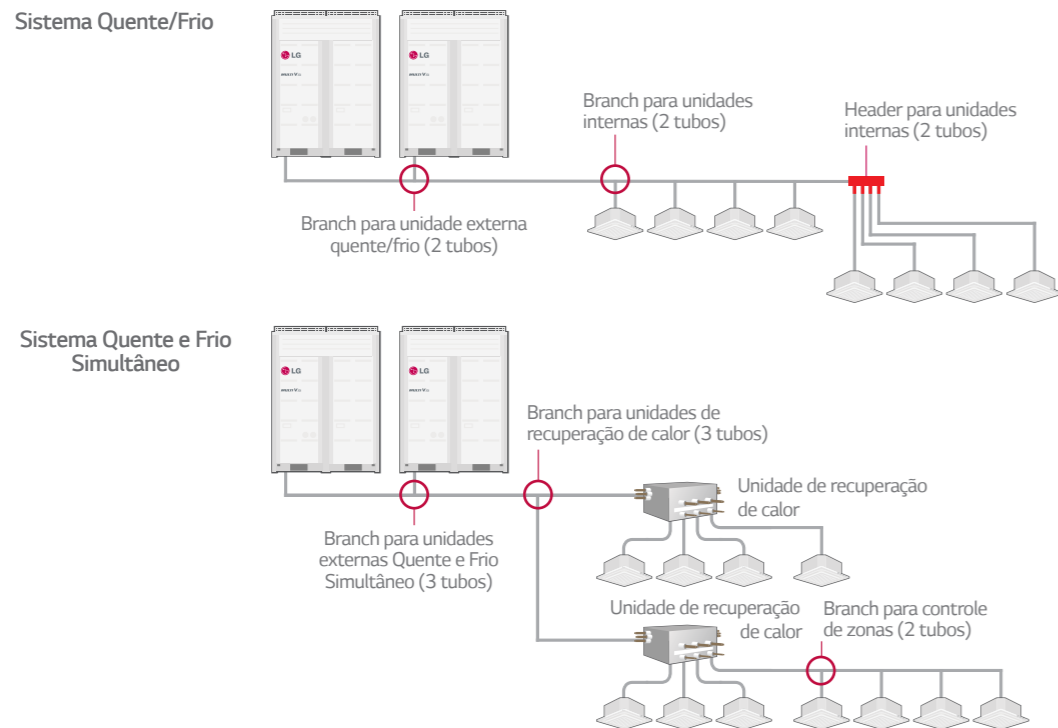

Modelos Compatíveis

- MULTI V 5
- MULTI V S
- MULTI V WATER IV
- MULTI V WATER S
- MULTI V III, MULTI V PLUS II, MULTI V PLUS
- MULTI V MINI
- MULTI V WATER II
- MULTI V SPACE II

UNIDADE DE RECUPERAÇÃO DE CALOR

- PRHR023
- PRHR033
- PRHR043
- PRHR063
- PRHR083

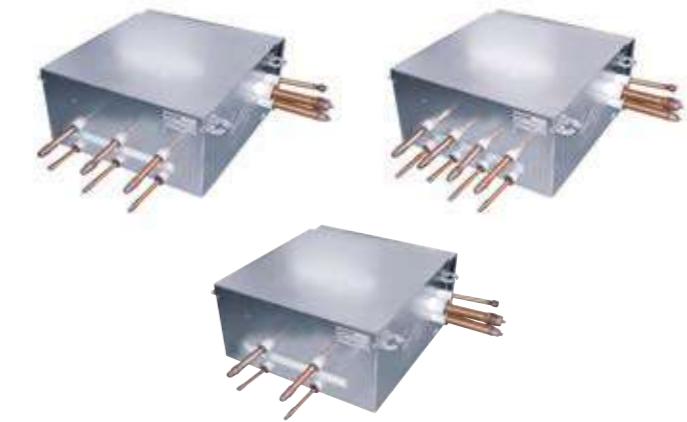

Características

- Até 64 unidades internas podem ser conectadas (8 unidades por branch)
- O ciclo de sub-resfriamento da unidade de recuperação de calor permite a eficiência máxima do sistema
- Uma ramificação da Unidade de Recuperação de Calor permite até 60 kBTU/h
- A capacidade total máxima de unidades internas ligadas a uma Unidade de Recuperação de Calor é de 230 kBTU/h

Modelos Compatíveis

- MULTI V 5 SUPER

Especificações

Modelo	PRHR023	PRHR033	PRHR043	PRHR063	PRHR083	
Tamanho	486 x 218 x 480		795 x 218 x 480			
Corpo	Incluindo os tubos					
(L x A x P)	786 x 218 x 657		1113 x 218 x 657			
Número de Portas	2	3	4	6	8	
Número Máx. de Evaporadoras	16	24	32	48	64	
Máx. de Evaporadoras por Portaa	8					
Capacidade Máx. por Portaa	60kBTu					
Capacidade Conectável Total de Evaporadoras	120kBTu	180kBTu	230kBTu			
Case	Placa de Aço Galvanizado					
Conexões [mm]	Interno	Líquido	Φ9.52 - Φ6.35			
		Gás	Φ15.88 - Φ12.7			
	Externo	Líquido	Φ9.52	Φ12.7	Φ15.88	Φ15.88
		LP Gás	Φ22.2	Φ28.58	Φ28.58	Φ28.58
		HP Gás	Φ19.05	Φ22.2	Φ22.2	Φ22.2
Material de Isolamento Sonoro	Espuma de Polietileno					
Corrente	MCA	0.2				
	MFA	15				
Alimentação	1Φ, 220-240V, 50/60Hz					
Válvula de Alta / Baixa Pressão	Válvula Solenóide tipo EEV					
Válvula de Balanceamento	EEV (Ruído ↓)					
Detecção da Tubulação	Auto (Tempo ↓, Precisão ↑) / Manual					
Pressão Sonora	38 dB(A)					

ACESSÓRIOS DE TUBULAÇÃO

Detalhes do Modelo

Header

• R410A

(Unidade: mm)

Modelo	Tubulação de Gás	Tubulação de Líquido
4 saídas / ARBL054		
7 saídas / ARBL057		
4 saídas / ARBL104		
7 saídas / ARBL107		
10 saídas / ARBL1010		
10 saídas / ARBL2010		

Quente e Frio Simultâneo

• R410A / MULTI V 5, MULTI V WATER IV

(Unidade: mm)

2 Unidades Externas		
Modelo	Gás de Baixa Pressão	Líquido
ARCNN21		
3 Unidades Externas		
Modelo	Gás de Baixa Pressão	Líquido
ARCNN31		
4 Unidades Externas		
Modelo	Gás de Baixa Pressão	Líquido
ARCNN41		

ACESSÓRIOS DE TUBULAÇÃO

Branch para conexão de unidades externas.

- Manter distância máxima de 40m desde o 1º branch até a unidade externa mais distante

Quente e Frio Simultâneo

• R410A / MULTI V 5 SUPER

(Unidade: mm)

2 Unidades Externas			
Modelo	Gás de Baixa Pressão	Tubulação de Líquido	Tubulação de Gás de Alta Pressão
ARCNB21			
3 Unidades Externas			
Modelo	Gás de Baixa Pressão	Tubulação de Líquido	Tubulação de Gás de Alta Pressão
ARCNB31			
4 Unidades Externas			
Modelo	Gás de Baixa Pressão	Tubulação de Líquido	Tubulação de Gás de Alta Pressão
ARCNB41			

Quente/Frio
Quente e Frio Simultâneo

• R410A / MULTI V 5, MULTI V WATER IV, MULTI V S, MULTI V WATER S

(Unidade: mm)

Modelo	Tubulação de Gás	Líquido
ARBLN01621		
ARBLN03321		
(Unidade: mm)		
Modelo	Tubulação de Gás	Líquido
ARBLN07121		
ARBLN14521		
(Unidade: mm)		
Modelo	Tubulação de Gás	Líquido
ARBLN23220		

ACESSÓRIOS DE TUBULAÇÃO

Branch para conexão de unidades internas.

Quente e Frio Simultâneo

• R410A / MULTI V 5 SUPER

(Unidade: mm)

Modelo	Tubulação de Gás de Baixa Pressão	Tubulação de Líquido	Tubulação de Gás de Alta Pressão
ARBLB01621			
ARBLB03321			
ARBLB07121			
ARBLB14521			

(Unidade: mm)

Modelo	Tubulação de Gás de Baixa Pressão	Tubulação de Líquido	Tubulação de Gás de Alta Pressão
ARBLB23220			



